

APPAREILS SANITAIRES



Standard

NATIONAL RADIATOR COMPANY

VILVORDE

U.S.A. BELGE



A533

Salle d'Exposition :  
120, RUE NEUVE, BRUXELLES

Téléphones { 17 06 41  
17 04 89  
17 05 88

# APPAREILS SANITAIRES

## "Standard"

**NATIONAL RADIATOR COMPANY**  
S.A. BELGE  
**VILVORDE**

Adresse Télégraphique :  
RADIATEURS - VILVORDE

Téléphone Bruxelles  
15 48 75 (4 lignes)

# NATIONAL RADIATOR COMPANY

Société Anonyme Belge

SIÈGE SOCIAL : VILVORDE

ADRESSE TÉLÉGRAPHIQUE  
RADIATEURS - VILVORDE

TÉLÉPHONE

BRUXELLES { 170-641  
170-588  
170-489

## APPAREILS SANITAIRES "Standard"

SALLE D'EXPOSITION :  
120, RUE NEUVE  
BRUXELLES

# ÉMAIL-PORCELAINE

**"Standard"-A-R**

GARANTI INATTAQUABLE AUX ACIDES

La mise au point de la fabrication de l'émail-porcelaine **"Standard"-A-R** a demandé plusieurs années de recherches et d'expériences. Elle constitue un perfectionnement dont l'importance ne saurait être exagérée.

En effet, l'émail-porcelaine **"Standard"-A-R** forme une surface que ni les acides végétaux, ni les acides minéraux ne peuvent attaquer. Une tranche de citron peut séjourner pendant plusieurs heures sur un évier **"Standard"-A-R** sans même en ternir l'émail, lisse et brillant comme du verre. Les sels de soude, les eaux de lessive et les poussières ne peuvent y laisser de trace. Un simple essuyage suffit à l'entretenir propre et net.



Tous les types d'appareils sanitaires en fonte : Baignoires, Lavabos, Eviers, Bacs, etc... peuvent être livrés en fonte émail-porcelaine **"Standard"-A-R** résistant à l'action corrosive des acides.

Les appareils en porcelaine vitrifiée : Lavabos, Bidets, Closets, sont toujours inattaquables aux acides.

## MARQUES

Tous les appareils en fonte émail-porcelaine portent la marque **"Standard"**, gravée en creux dans l'émail.

Ceux en fonte émail-porcelaine résistant à l'action corrosive des acides portent la marque : **"Standard"-A-R** gravée en creux dans l'émail.



**"Standard"-A-R**

Ceux en porcelaine vitrifiée portent la marque **"Standard"** dessinée à l'encre indélébile sous l'émail.

## RECOMMANDATION IMPORTANTE

Pour obtenir une installation en tous points parfaite, il y a le plus grand intérêt à adopter des appareils de la même fabrication et portant tous la marque : **"Standard"**.

# ROBINETTERIE "Standard"

## EN BRONZE CHROMÉ

Le très bel aspect de la Robinetterie "Standard" en bronze chromé complète très heureusement la superbe présentation des Appareils sanitaires "Standard". Son éclat, qui rappelle celui du platine, persiste même quand les robinets sont exposés à l'air salin et à la plupart des acides. Sa résistance à l'oxydation est vraiment remarquable. Pour entretenir cette robinetterie à l'état de neuf, il suffit de la laver de temps en temps, et de l'essuyer ensuite avec un linge sec.

Le bronze chromé "Standard" est, pour la robinetterie, un perfectionnement comparable à celui de la porcelaine vitrifiée "Standard" pour les appareils sanitaires. Les ensembles constitués



par les appareils en porcelaine vitrifiée "Standard" et la robinetterie "Standard" en bronze chromé représentent ce qui a été fait de mieux jusqu'à présent, dans ce domaine, aux points de vue résistance et présentation artistique.

### MARQUES

Tous les articles de Robinetterie "Standard" portent la marque "Standard" en creux ou en relief.

La désignation **RE-NU** figurant sur le corps d'un robinet indique que toutes les pièces, y compris le siège, sont interchangeables.

### RECOMMANDATION IMPORTANTE

Pour obtenir une installation donnant toutes garanties tant au point de vue présentation qu'au point de vue étanchéité, même après un très long usage, il est indispensable de s'assurer que tous ses accessoires soient de la même fabrication et portent tous la marque "Standard".

BAIGNOIRES

EN

FONTE ÉMAIL-PORCELAINE

**“Standard”**

BAIGNOIRES  
en fonte email porcelaine

BAIGNOIRES

EN

FRONTE ÉMAIL-PORCELAINE

“Standard”

## Robinetterie de Style, Séries "Hexalux" et "Spheralux" pour Appareils sanitaires "Standard"

Ces accessoires, d'une présentation très luxueuse, ont été créés spécialement pour accompagner les appareils "Standard" des classes ROYALTON et TEMPLETON. Ils peuvent aussi être utilisés avec nos autres modèles auxquels ils ajouteront un cachet de distinction tout spécial.

Dans la série "SPHERALUX" la forme générale arrondie ne diffère pas sensiblement de celle de notre série courante mais, alors que dans cette dernière, les poignées et les appliques sont en porcelaine vitrifiée, dans la série "SPHERALUX" ces pièces sont en métal chromé ou doré, inoxydable et inaltérable. Toutes les surfaces sont unies.

La série "HEXALUX" est caractérisée par la forme hexagonale des garnitures. Toutes les parties métalliques apparentes sont également chromées ou dorées, mais elles peuvent être unies ou martelées. La combinaison des surfaces unies et martelées avec les parties chromées et dorées forme une décoration à la fois très riche et d'un goût parfait.

### Spécification de la Robinetterie

Sauf spécification contraire, nos Appareils sanitaires sont livrés avec robinetterie de la série courante. Les Séries "HEXALUX" et "SPHERALUX" sont livrables immédiatement dans les modèles suivants :

#### Série "HEXALUX"

Présentation X	Modèle uni, entièrement chromé.
Présentation G	Modèle uni, entièrement doré.
Présentation XC	Modèle facettes martelées, cadres unis, entièrement chromé.
Présentation GH	Modèle facettes martelées, cadres unis, entièrement doré.
Présentation XH	Modèle facettes martelées, dorées, cadres unis chromés.
Présentation GC	Modèle facettes martelées, chromes, cadres unis dorés.

#### Série "SPHERALUX"

Présentation Y	Modèle uni, entièrement chromé.
Présentation YG	Modèle uni, entièrement doré.

Le doré se fait en vieil or ou en or vert.

NOTA : Le modèle de l'appareil et de la robinetterie étant choisi, il suffit d'ajouter à la désignation indiquée dans le catalogue la présentation désirée pour la robinetterie.

*EXEMPLE : S'il s'agit de commander une baignoire "PEMBROKE" (page 11 du catalogue) avec la robinetterie DK 300 (page 206) présentation "HEXALUX" modèle uni entièrement doré vieil or, la spécification sera faite comme suit :*

*"PEMBROKE" D P 2317 J, présentation G (vieil or).*

*Les gravures de la page 1 donnent quelques exemples de modèles de robinetterie et appliques pour Baignoires et Douches "Standard"*



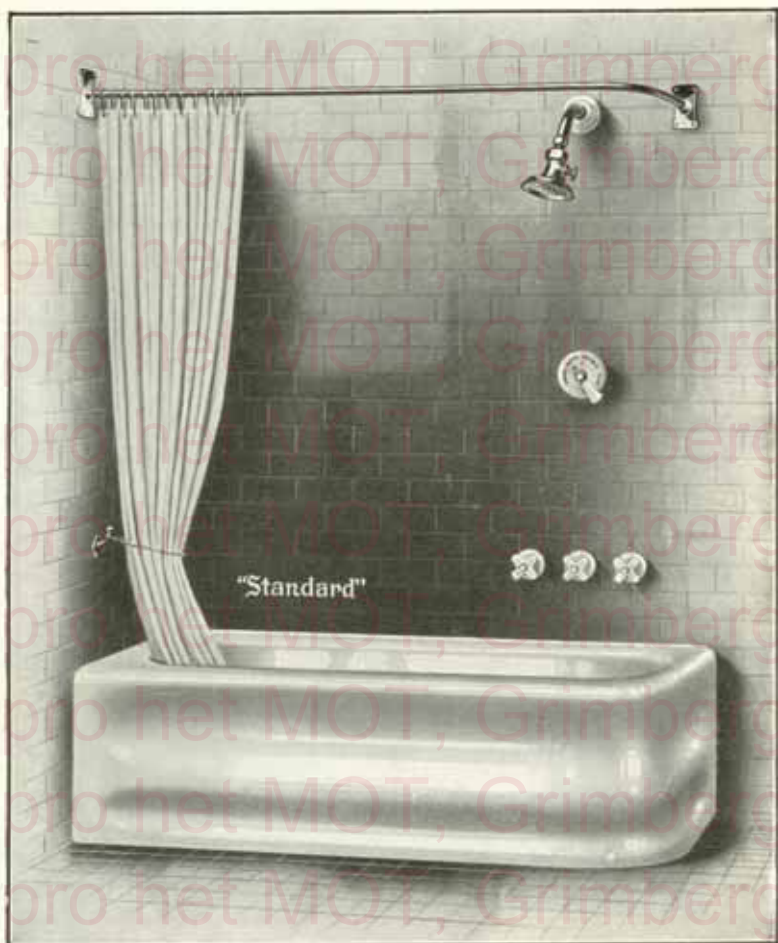

**Baignoire d'angle PEMBROKE**  
Fonctionnement et vidage du côté opposé à l'angle.

**Combinaison d'installation PEMBROKE DP 2303 AW, comprenant :**

- Une baignoire DP 2303, d'angle à gauche.
- Un montage de robinetterie D 11 W, à encastrer, constitué par :
  - Une robinetterie DK 302 de 15 m/m. Bec déverseur dans la baignoire.
  - Vidage à trop-plein "IMPERIAL" de 40 m/m.
- Un appareil à douche DK 151, avec mélangeur de sûreté de 15 m/m.
- Un montage de rideau DK 291.

**Combinaison d'installation PEMBROKE DP 2300 AW, comprenant :**

- Une baignoire DP 2300, d'angle à droite.
- Un montage de robinetterie D 11W.
- Un montage de rideau DK 291.

**NOTA.** — Tous les éléments métalliques des robinetteries et accessoires sont en bronze, avec parties apparentes chromées.

LES ROBINETTERIES PEUVENT ÊTRE LIVRÉES EN MODÈLES "HEXALEX" OU "SPHÉRALEX".  
(Gravures et descriptions pages 1 et 1A)

SELON DEMANDE SPÉCIALE, CES BAIGNOIRES PEUVENT ÊTRE LIVRÉES EN FONTE ÉMAIL-PORCELAINES "Standard" A-R, RÉSISTANTES À L'ACTION CORROSIVE DES ACIDES.



**Lavabo sur pieds COMO**  
**Porcelaine vitrifiée "Standard"**

A trop-plein sous languette. Cuvette rectangulaire. Attaches murales.

**Combinaison d'installation COMO DF 187 G, comprenant :**

- DF 187** Un lavabo sur pieds.
- DK 701** Un montage de robinetterie "Youx" 20-20.
- DK 792** Deux tuyaux d'alimentation avec robinets d'arrêt de 12 m/m.
- DK 960** Un siphon de 33 m/m.



**COSMOS — DF 188 G**

**Lavabo sur colonne COSMOS**  
**Porcelaine vitrifiée "Standard"**

A trop-plein sous languette.  
Cuvette rectangulaire. Attaches murales.  
Alimentation dans la porcelaine,  
avec orifice déverseur dans la languette.

**Combinaison COSMOS — DF 188 G,**  
comprenant :

- DF 188** Un lavabo sur colonne.  
Une robinetterie spéciale composée de deux robinets 20-20, avec joint sur porcelaine. Vidage à clapet métallique commandé par bouton porcelaine.
- DK 792** Deux tuyaux d'alimentation avec robinets d'arrêt de 12 m/m.
- DK 960** Un siphon de 33 m/m.

**DIMENSIONS COMMUNES**

**APPROXIMATIVES**

	1 <sup>re</sup> grandeur	2 <sup>me</sup> grandeur
Longueur totale . . . . .	0 m. 760	0 m. 700
Largeur totale . . . . .	0 m. 610	0 m. 560
Long. de la cuvette . . . . .	0 m. 495	0 m. 475
Largeur de la cuvette . . . . .	0 m. 345	0 m. 345

**NOTA. —** TOUS LES ÉLÉMENTS MÉTALLIQUES DES ROBINETTERIES ET ACCESSOIRES SONT EN BRONZE, AVEC PARTIES APPARENTES CHROMÉES.

Ces lavabos peuvent être livrés avec des robinetteries ou accessoires autres que ceux figurant aux descriptions de combinaisons.

(Voir pages 73 à 75 gravures et descriptions des différents finis).

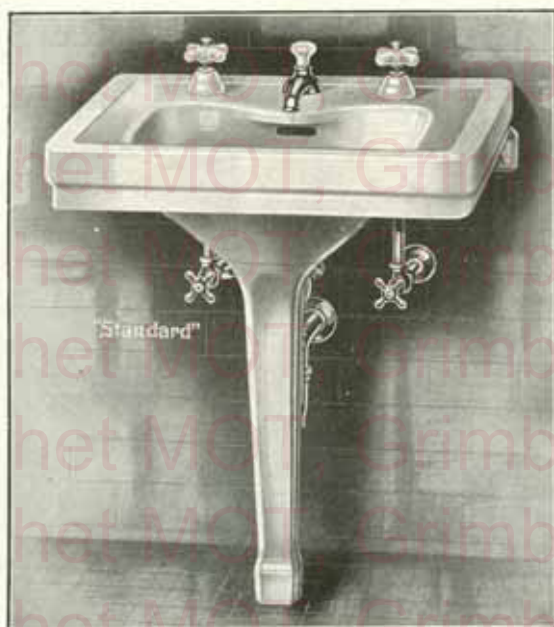

**Lavabo sur pied HILAND**  
Porcelaine vitrifiée "Standard"

A trop-plein sous languette. Cuvette rectangulaire. Attaches murales.

Combinaison d'installation HILAND DF 217 G, comprenant :

- DF 217 Un lavabo sur pied.
- DK 701 Un montage de robinetterie "York" RE-NU.
- DK 792 Deux tuyaux d'alimentation, avec robinets d'arrêt de 12 m/m.
- DK 960 Un siphon de 33 m/m.



Combinaison HILAND — DF 217 Y  
comprenant :

- DF 217 Un lavabo sur pied.
- DK 760 Vidage "PRINCESS" de 33 m/m.
- DK 1030 Deux robinets "Rondo" RE-NU.
- DK 792 Deux tuyaux d'alimentation avec robinets d'arrêt de 12 m/m.
- DK 960 Un siphon de 33 m/m.



Combinaison HILAND — DF 217 H  
comprenant :

- DF 217 Un lavabo sur pied.
- DK 711 Un montage de robinetterie "DONORA" RE-NU.
- DK 792 Deux tuyaux d'alimentation avec robinets d'arrêt de 12 m/m.
- DK 960 Un siphon de 33 m/m.

**DIMENSIONS APPROXIMATIVES**

	1 <sup>re</sup> grandeur	2 <sup>me</sup> grandeur	3 <sup>me</sup> grandeur
Longueur totale	0 m. 685	0 m. 610	0 m. 515
Largeur totale	0 m. 560	0 m. 525	0 m. 465
Longueur de la cuvette	0 m. 475	0 m. 425	0 m. 350
Largeur de la cuvette	0 m. 345	0 m. 310	0 m. 265

NOTA. — Tous les éléments métalliques des robinetteries et accessoires sont en bronze, avec parties apparentes chromées.

Ces lavabos peuvent être livrés avec des robinetteries ou accessoires autres que ceux figurant aux descriptions de combinaisons.

(Voir pages 73 à 75 gravures et descriptions des différents finis).



Lavabo sur pieds **COMO**  
Porcelaine vitrifiée **Standard**

A trop-plein sous languette. Cuvette rectangulaire. Attaches murales.

Combinaison d'installation **COMO** DF 187 G, comprenant :

- DF 187 Un lavabo sur pieds.
- DK 701 Un montage de robinetterie « YORK » **RENG**
- DK 792 Deux tuyaux d'alimentation avec robinet d'arrêt de 12 m/m.
- DK 960 Un siphon de 33 m/m.



**COSMOS — DF 188 G**

Lavabo sur pieds **COSMOS**  
Porcelaine vitrifiée **Standard**

A trop-plein sous languette. Cuvette rectangulaire.  
Attaches murales.

Alimentation dans la porcelaine, avec orifice  
d'éverseur dans la languette.

Combinaison **COSMOS** — DF 188 G,  
comprenant :

- DF 188 Un lavabo sur pieds,  
Une robinetterie spéciale composée de  
deux robinets **RENG** avec joint sur por-  
celaine. Vidage à clapet métallique com-  
mandé par bouton porcelaine.
- DK 792 Deux tuyaux d'alimentation avec ro-  
binet d'arrêt de 12 m/m.
- DK 960 Un siphon de 33 m/m.

**DIMENSIONS COMMUNES**  
**APPROXIMATIVES**

	1 <sup>re</sup> grandeur	2 <sup>me</sup> grandeur
Longueur totale ... ..	0 m. 760	0 m. 685
Largeur totale ... ..	0 m. 610	0 m. 560
Longueur de la cuvette	0 m. 495	0 m. 475
Largeur de la cuvette	0 m. 345	0 m. 345

*NOTA. — Tous les éléments métalliques des robinetteries et accessoires sont en bronze,  
avec parties apparentes chromées.*

*Ces lavabos peuvent être livrés avec des robinetteries ou accessoires autres que ceux  
figurant aux descriptions de combinaisons.*

*(Voir pages 73 à 75, gravures et description des différents finis.)*



Lavabo sur pieds avec cuvette dentaire PALMA  
Porcelaine vitrifiée "Standard"

A trop-plein sous languette. Cuvette rectangulaire. Attaches murales.

Combinaison d'installation PALMA DF 195 GR, comprenant :

- |          |  |
|----------|--|
| DF 195   | Un lavabo sur pieds.                                       |
| DK 701   | Un montage de robinetterie « YORK » fini Y.                |
| DK 1027  | Un robinet simple.   |
| DK 792   | Deux tuyaux d'alimentation avec robinet d'arrêt de 12 m/m. |
| DK 758 M | Une bonde spéciale de 33 m/m.                              |
| DK 960   | Deux siphons de 33 m/m.                                    |

**Combinaison d'installation PALMA**

DF 195 GR (Fini Y), comprenant :

- |          |  |
|----------|--|
| DF 195   | Un lavabo sur pieds.                                       |
| DK 701   | Un montage de robinetterie « YORK », modèle « SPHERALUX ». |
| DK 1027  | Un robinet simple, modèle « SPHERALUX ».                   |
| DK 792   | Deux tuyaux d'alimentation avec robinet d'arrêt de 12 m/m. |
| DK 758 M | Une bonde spéciale de 33 m/m.                              |
| DK 960   | Deux siphons de 33 m/m.                                    |
- Robinetterie et accessoires finis Y.



PALMA — DF 195 GR (Fini Y)

**DIMENSIONS APPROXIMATIVES**

Longueur totale	...	1 m. 000
Largeur totale	...	0 m. 550
Longueur de la cuvette	...	0 m. 480
Largeur de la cuvette	...	0 m. 350
Longueur de la cuvette dentaire	...	0 m. 240
Largeur de la cuvette dentaire	...	0 m. 240

NOTA. — Tous les éléments métalliques des robinetteries et accessoires sont en bronze, avec parties apparentes chromées.

(Voir pages 73 à 75, gravures et description des différents finis.)

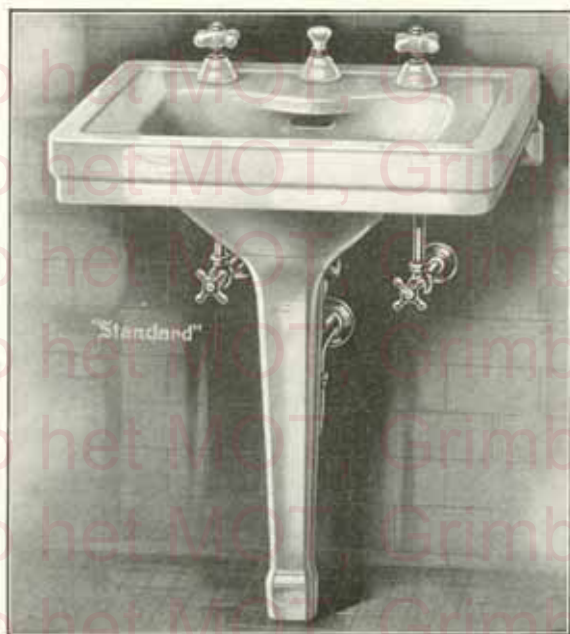

Lavabo sur pied KELVIN  
Porcelaine vitrifiée "Standard"

A trop-plein sous languette. Cuvette rectangulaire. Attaches murales.  
Alimentation dans la porcelaine, avec orifice déverseur dans la languette.

Combinaison d'installation KELVIN DF 228 G, comprenant :

DF 228 Un lavabo sur pied.

— Une robinetterie spéciale composée de deux robinets *REWE*, avec joint sur porcelaine. Vidage à clapet métallique commandé par bouton porcelaine.

DK 792 Deux tuyaux d'alimentation avec robinets d'arrêt de 12 m/m.

DK 960 Un siphon de 33 m/m.

DIMENSIONS APPROXIMATIVES

	1 <sup>re</sup> grandeur	2 <sup>me</sup> grandeur	3 <sup>me</sup> grandeur
Longueur totale .....	0 m. 685	0 m. 610	0 m. 515
Largeur totale .....	0 m. 560	0 m. 525	0 m. 465
Longueur de la cuvette .....	0 m. 475	0 m. 425	0 m. 350
Largeur de la cuvette .....	0 m. 345	0 m. 310	0 m. 265

NOTA. — TOUTS LES ÉLÉMENTS MÉTALLIQUES DES ROBINETTERIES ET ACCESSOIRES SONT EN BRONZE, AVEC PARTIES APPARENTES CHROMÉES.

(Voir pages 73 à 75 gravures et descriptions des différents finis).



Lavabo à dossieret **MARLTON**  
Porcelaine vitrifiée "Standard"

A trop-plein. Cuvette rectangulaire. Fixation sur crochets.

Combinaison d'installation **MARLTON DF 315 G (Fini X)**, comprenant :

**DF 315** Un lavabo à dossieret.

Un montage spécial de robinetterie **HEXALUX**, modèle "HEXALUX", combiné avec vidage.

Deux tuyaux d'alimentation avec robinets d'arrêt, modèle "HEXALUX", de 12 m/m.

**DK 974** Un siphon, modèle "HEXALUX", de 32 m/m.

**DIMENSIONS APPROXIMATIVES**

Longueur totale .....	0 m. 660	Longueur de la cuvette .....	0 m. 440
Saillie .....	0 m. 355	Largeur de la cuvette .....	0 m. 265

Le lavabo **MARLTON** est d'encombrement aussi réduit que possible. Ses formes harmonieuses, le fini de sa robinetterie "HEXALUX" en font l'appareil de choix pour les salles de bains élégantes de petites dimensions.

(Voir pages 73 à 75 gravures et descriptions des différents finis).

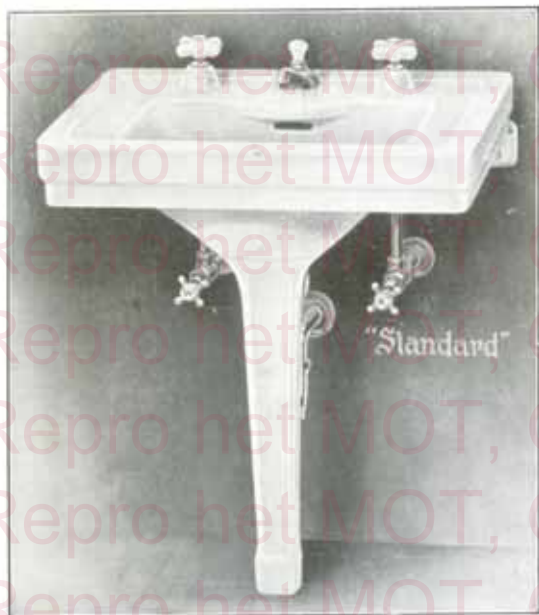

HILAND — DF 217 G

Lavabo sur pied HILAND  
Porcelaine vitrifiée "Standard"

A trop-plein sous languette.

Cuvette rectangulaire.

Attaches murales.

Combinaison d'installation  
HILAND DF 217 G

comprendant :

- DF 217 Un lavabo sur pied.
- DK 701 Un montage de robinetterie « YORK » RE-SU.
- DK 792 Deux tuyaux d'alimentation avec robinet d'arrêt de 12 m/m.
- DK 960 Un siphon de 33 m/m.



KELVIN — DF 228 G

Lavabo sur pied KELVIN  
Porcelaine vitrifiée "Standard"

A trop-plein sous languette. Cuvette rectangulaire.

Attaches murales.

Alimentation dans la porcelaine, avec orifice déverseur dans la languette.

Combinaison KELVIN DF 228 G,

comprendant :

- DF 228 Un lavabo sur pied.
- Une robinetterie spéciale composée de deux robinets RE-SU avec joint sur porcelaine. Vissage à clapet métallique commandé par bouton porcelaine.
- DK 792 Deux tuyaux d'alimentation avec robinet d'arrêt de 12 m/m.
- DK 960 Un siphon de 33 m/m.

DIMENSIONS COMMUNES  
APPROXIMATIVES

	1 <sup>er</sup> grand.	2 <sup>me</sup> grand.	3 <sup>me</sup> grand.
Longueur totale	0 m. 685	0 m. 610	0 m. 515
Largeur totale	0 m. 560	0 m. 525	0 m. 465
Long. de la cuv.	0 m. 475	0 m. 425	0 m. 350
Long. de la cuv.	0 m. 345	0 m. 310	0 m. 265

NOTA. — Tous les éléments métalliques des robinetteries et accessoires sont en bronze, avec parties apparentes chromées.

Ces lavabos peuvent être livrés avec des robinetteries ou accessoires autres que ceux figurant aux descriptions de combinaisons.

(Voir pages 74 à 76, gravures et description des différents finis.)





Lavabo à dossieret MARLTON  
Porcelaine vitrifiée "Standard"

A trop-plein. Cuvette rectangulaire. Fixation sur crochets.

Combinaison d'installation MARLTON DF 315 G (Fini X), comprenant :

**DF 315** Un lavabo à dossieret.  
Un montage spécial de robinetterie **HEXALUX**, modèle « HEXALUX », combiné avec vidage.  
Deux tuyaux d'alimentation avec robinet d'arrêt, modèle « HEXALUX », de 12 m/m.

**DK 974** Un siphon, modèle « HEXALUX », de 33 m/m.

**DIMENSIONS APPROXIMATIVES**

Longueur totale ... ..	0 m. 660
Hauteur ... ..	0 m. 355
Longueur de la cuvette ... ..	0 m. 440
Largeur de la cuvette ... ..	0 m. 265

Le lavabo MARLTON est d'encombrement aussi réduit que possible. Ses formes harmonieuses, le fini de sa robinetterie « HEXALUX » en font l'appareil de choix pour les salles de bains élégantes de petites dimensions.

(Voir pages 73 à 75, gravures et description des différents finis.)



MARBORN — DF 317 R

**Lavabos à dossieret MARBORN**

Porcelaine vitrifiée "Standard"

A trop-plein. Cuvette ovale.  
Fixation sur crochets.

**Combinaison d'installation MARBORN**

DF 317 R, comprenant :

- DF 317 Un lavabo à dossieret.
- DK 1010 Deux robinets "Memo".
- DK 766 Vidage "Princess" de 33 m/m avec poignée de manœuvre sur le dossieret.
- DK 792 Deux tuyaux d'alimentation avec robinets d'arrêt de 12 m/m.
- DK 960 Un siphon de 33 m/m.



MARBORN — DF 317 RZ

**Combinaison d'installation MARBORN**

DF 317 RZ, comprenant :

- DF 317 Un lavabo à dossieret.
- DK 1010 Deux robinets "Memo".
- DK 757 Une chaînette à grains avec son attache.
- DK 758 Une bonde à bouchon caoutchouc de 33 m/m.
- DK 792 Deux tuyaux d'alimentation avec robinets d'arrêt de 12 m/m.
- DK 960 Un siphon de 33 m/m.

**DIMENSIONS APPROXIMATIVES**

longueur totale .....	0 m. 510
largeur totale .....	0 m. 345
Hauteur du dossieret .....	0 m. 115
Longueur de la cuvette .....	0 m. 425
Largeur de la cuvette .....	0 m. 220

NOTA. — Tous les éléments métalliques des robinetteries et accessoires sont en bronze, avec parties apparentes chromées.

(Voir pages 73 à 75 gravures et descriptions des différents finis).



MARCOSA — DF 319 HZ

Lavabos à dossier **MARCOSA**  
Porcelaine vitrifiée "Standard"  
A trop-plein. Cuvette ovale.  
Fixation sur crochets.

Combinaison d'installation **MARCOSA**  
DF 319 HZ, comprenant :

- DF 319 Un lavabo à dossier.
- DK 717 Un montage de robinetterie **REM** composé de deux robinets, avec bec déverseur sur dossier. Vidage par bonde à bouchon caoutchouc et chaînette à grains.
- Deux tuyaux d'alimentation spéciaux de 12 m/m, avec robinets d'arrêt.
- DK 960 Un siphon de 33 m/m.



MARCOSA — DF 319 R

Combinaison **MARCOSA DF 319 R**  
comprenant :

- DF 319 Un lavabo à dossier.
- DK 1010 Deux robinets "Memo".
- DK 766 Vidage "Princess" de 33 m/m, avec poignée de manœuvre sur le dossier.
- DK 791 Deux tuyaux d'alimentation avec robinets d'arrêt de 12 m/m.
- DK 960 Un siphon de 33 m/m.

**DIMENSIONS APPROXIMATIVES**

Longueur totale .....	0 m. 675
Largeur totale .....	0 m. 360
Longueur de la cuvette .....	0 m. 430
Largeur de la cuvette .....	0 m. 235
Hauteur du dossier .....	0 m. 115

NOTA. — Tous les éléments métalliques des robinetteries et accessoires sont en bronze, avec parties apparentes chromées.

(Voir pages 73 à 75 gravures et descriptions des différents finis).



SIMPLEX — DF 316 KB

Lavabo à dossieret **SIMPLEX**

Porcelaine vitrifiée "Standard"

A trop-plein. Fixation par vis.

Combinaison d'installation **SIMPLEX**

DF 316 KB, comprenant :

- DF 316 Un lavabo à dossieret.
- DK 753 Une chaînette à grains, avec son attache.
- DK 758 Une bonde à bouchon caoutchouc de 26 m/m.
- DK 1150 Un robinet à vis de 15 m/m, avec rosace.
- Un siphon de 26 m/m en plomb (non fourni).

DIMENSIONS APPROXIMATIVES

	1 <sup>er</sup> grand.	2 <sup>es</sup> grand.
Longueur totale ... ..	0 m. 440	0 m. 355
Largeur totale ... ..	0 m. 255	0 m. 255
Longueur de la cuvette ... ..	0 m. 340	0 m. 315
Largeur de la cuvette ... ..	0 m. 185	0 m. 185
Hauteur du dossieret ... ..	0 m. 150	0 m. 050



MARBORN — DF 317 K

Lavabo à dossieret **MARBORN**

Porcelaine vitrifiée "Standard"

A trop-plein. Cuvette ovale.

Fixation sur crochets.

Combinaison d'installation **MARBORN**

DF 317 K, comprenant :

- DF 317 Un lavabo à dossieret.
- DK 1152 Un robinet à quart de tour de 15 m/m, avec rosace.
- DK 753 Une chaînette à grains, avec son attache.
- DK 758 Une bonde à bouchon caoutchouc de 33 m/m.
- DK 960 Un siphon de 33 m/m.



MARBORN — DF 318 RZ

Combinaison d'installation **MARBORN**

DF 318 RZ, comprenant :

- DF 318 Un lavabo à dossieret.
- DK 1011 Deux robinets « MEDIO » à quart de tour.
- DK 753 Une chaînette à grains, avec son attache.
- DK 758 Une bonde à bouchon caoutchouc de 33 m/m.
- DK 960 Un siphon de 33 m/m.
- DK 792 Deux tuyaux d'alimentation avec robinet d'arrêt de 12 m/m.

DIMENSIONS APPROXIMATIVES

Longueur totale ... ..	0 m. 510
Largeur totale ... ..	0 m. 345
Hauteur du dossieret ... ..	0 m. 115
Longueur de la cuvette ... ..	0 m. 425
Largeur de la cuvette ... ..	0 m. 220

*NOTA.* — Tous les éléments métalliques des robinetteries et accessoires sont en bronze, avec parties apparentes chromées.

(Voir pages 73 à 75, gravures et description des différents finis.)



MARCOSA — DF 319 R

**Lavabos à dossier MARCOSA**

Porcelaine vitrifiée "Standard"

A trop-plein. Cuvette ovale.

Fixation sur crochets.

Combinaison MARCOSA DF 319 R, comprenant :

- DF 319 Un lavabo à dossier.
- DK 1010 Deux robinets « MEDIO ».
- DK 766 Vidage « PRINCESS », de 33 m/m, avec poignée de manœuvre sur le dossier.
- DK 791 Deux tuyaux d'alimentation avec robinet d'arrêt de 12 m/m.
- DK 960 Un siphon de 33 m/m.

Combinaison d'installation MARCOSA

DF 319 HZ, comprenant :

- DF 319 Un lavabo à dossier.
- DK 717 Un montage de robinetterie **RE-NU** composé de deux robinets, avec bec déverseur sur dossier. Vidage par bonde à bouchon caoutchouc et chaînette à grains.

Deux tuyaux d'alimentation spéciaux de 12 m/m, avec robinet d'arrêt.

- DK 960 Un siphon de 33 m/m.

**DIMENSIONS APPROXIMATIVES**

Longueur totale	... ..	0 m. 660
Largeur totale	... ..	0 m. 355
Longueur de la cuvette	... ..	0 m. 430
Largeur de la cuvette	... ..	0 m. 235
Hauteur du dossier	... ..	0 m. 115



MARCOSA — DF 319 HZ

**Lavabos à dossier RECORD**

Porcelaine vitrifiée "Standard"

A trop-plein. Cuvette rectangulaire.

Fixation sur crochets.

Combinaison d'installation RECORD DF 321 K, comprenant :

- DF 321 Un lavabo à dossier.
- DK 1151 Un robinet à quart de tour de 15 m/m, avec rosace.
- DK 753 Une chaînette à grains, avec son attache.
- DK 758 Une bonde à bouchon caoutchouc de 33 m/m.
- DK 974 Un siphon de 33 m/m.

Combinaison d'installation RECORD

DF 323 TK, comprenant :

- DF 323 Un lavabo à dossier.
- DK 1043 Deux robinets **RE-NU** de 15 m/m.
- DK 753 Une chaînette à grains, avec son attache.
- DK 758 Une bonde à bouchon caoutchouc de 33 m/m.
- DK 792 Deux tuyaux d'alimentation avec robinet d'arrêt de 12 m/m.
- DK 974 Un siphon de 33 m/m.

**DIMENSIONS APPROXIMATIVES**

Longueur totale	... ..	0 m. 510
Largeur totale	... ..	0 m. 305
Longueur de la cuvette	... ..	0 m. 330
Largeur de la cuvette	... ..	0 m. 250
Hauteur du dossier	... ..	0 m. 090



RECORD — DF 321 K



RECORD DF 323 TK

*NOTA.* — Tous les éléments métalliques des robinetteries et accessoires sont en bronze, avec parties apparentes chromées.

(Voir pages 73 à 75, gravures et description des différents finis.)

Repro het MOT, Grimbergen  
Repro het MOT, Grimbergen  
Repro het MOT, Grimbergen  
Repro het MOT, Grimbergen  
Repro het MOT, Grimbergen  
Repro het MOT, Grimbergen  
Repro het MOT, Grimbergen  
Repro het MOT, Grimbergen  
Repro het MOT, Grimbergen  
Repro het MOT, Grimbergen  
Repro het MOT, Grimbergen  
Repro het MOT, Grimbergen  
Repro het MOT, Grimbergen  
Repro het MOT, Grimbergen  
Repro het MOT, Grimbergen  
Repro het MOT, Grimbergen  
Repro het MOT, Grimbergen  
Repro het MOT, Grimbergen  
Repro het MOT, Grimbergen

Repro het MOT, Grimbergen  
Repro het MOT, Grimbergen  
Repro het MOT, Grimbergen  
Repro het MOT, Grimbergen  
Repro het MOT, Grimbergen  
Repro het MOT, Grimbergen  
Repro het MOT, Grimbergen  
Repro het MOT, Grimbergen  
Repro het MOT, Grimbergen  
Repro het MOT, Grimbergen  
Repro het MOT, Grimbergen  
Repro het MOT, Grimbergen  
Repro het MOT, Grimbergen  
Repro het MOT, Grimbergen  
Repro het MOT, Grimbergen  
Repro het MOT, Grimbergen  
Repro het MOT, Grimbergen  
Repro het MOT, Grimbergen  
Repro het MOT, Grimbergen



EUROPA — DF 325 TK

Lavabo à dossier EUROPA  
Porcelaine vitrifiée "Standard"  
A trop-plein, Cuvette rectangulaire.  
Fixation sur crochets.

Combinaison EUROPA DF 325 TK,  
comprenant :

- DF 325 Un lavabo à dossier.
- DK 753 Une chaînette à grains avec son attache.
- DK 758 Une bonde à bouchon caoutchouc de 33 m/m.
- DK 1043 Deux robinets **RENU** de 15 m/m.
- DK 792 Deux tuyaux d'alimentation avec robinet d'arrêt de 12 m/m.
- DK 960 Un siphon de 33 m/m.  
Consoles en fonte émail-porcelaine.



EUROPA — DF 329 B

Combinaison EUROPA DF 329 B,  
comprenant :

- DF 329 Un lavabo à dossier.
- DK 760 Un vidage «PRINCESS» de 33 m/m.
- DK 1021 Deux robinets «DUNLO» de 15 m/m.
- DK 792 Deux tuyaux d'alimentation avec robinet d'arrêt de 12 m/m.
- DK 960 Un siphon de 33 m/m.  
Consoles en fonte émail-porcelaine.

Le lavabo DF 329, de 570 x 410 m/m, est fourni sans orifice pour tige de vidage mais avec un petit trou dans le dossier pour fixation de chaînette.

**DIMENSIONS APPROXIMATIVES**

	1 <sup>re</sup> grandeur	2 <sup>me</sup> grandeur	3 <sup>me</sup> grandeur
Longueur totale ... ..	0 m. 685	0 m. 635	0 m. 570
Largeur totale ... ..	0 m. 480	0 m. 460	0 m. 410
Longueur de la cuvette ... ..	0 m. 580	0 m. 525	0 m. 460
Largeur de la cuvette ... ..	0 m. 315	0 m. 280	0 m. 270
Hauteur du dossier ... ..	0 m. 090	0 m. 090	0 m. 090

*NOTA.* — Tous les éléments métalliques des robinetteries et accessoires sont en bronze, avec parties apparentes chromées.

(Voir pages 73 à 75, gravures et description des différents finis.)





DELOS — DF 333 G

Lavabo sur consoles DELOS  
Porcelaine vitrifiée "Standard"  
A trop-plein: Cuvette rectangulaire.  
Sur consoles en fonte émaillée.

Combinaison DELOS DF 333 G,  
comprenant :

- DF 333 Un lavabo sur consoles.
- DK 701 Un montage de robinetterie « YORK »  
RENU
- DK 792 Deux tuyaux d'alimentation avec robinet d'arrêt de 12 m/m.
- DK 960 Un siphon de 33 m/m.  
Consoles en fonte émail-porcelaine.



DELOS — DF 333 B

Combinaison DELOS DF 333 B,  
comprenant :

- DF 333 Un lavabo sur consoles.
- DK 1021 Deux robinets « DUNLO », à quart de tour, de 15 m/m.
- DK 760 Un vidage « PRINCESS » de 33 m/m.
- DK 792 Deux tuyaux d'alimentation avec robinet d'arrêt de 12 m/m.
- DK 960 Un siphon de 33 m/m.  
Consoles en fonte émail-porcelaine.

DIMENSIONS APPROXIMATIVES

	1 <sup>re</sup> grandeur	2 <sup>me</sup> grandeur	3 <sup>me</sup> grandeur
Longueur totale ...	0 m. 685	0 m. 635	0 m. 560
Largeur totale ...	0 m. 480	0 m. 460	0 m. 405
Longueur de la cuvette ...	0 m. 580	0 m. 525	0 m. 450
Largeur de la cuvette ...	0 m. 315	0 m. 280	0 m. 255

NOTA. — Tous les éléments métalliques des robinetteries et accessoires sont en bronze, avec parties apparentes chromées.

(Voir pages 73 à 75, gravures et description des différents finis.)

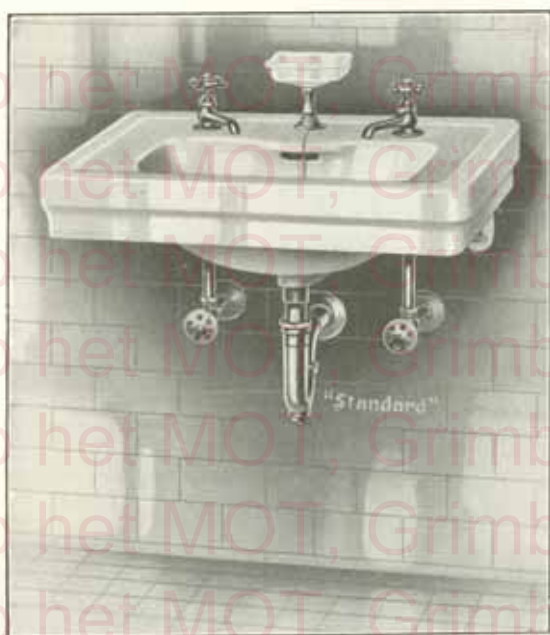

Lavabo sur consoles CRANSTON  
Porcelaine vitrifiée "Standard"

A trop-plein sous languette. Cuvette rectangulaire. Sur consoles en fonte émaillée.

Combinaison d'installation CRANSTON DF 337 RS, comprenant :

- DF 337 Un lavabo sur consoles.
- DK 1010 Deux robinets "Mimo".
- DK 981 Une savonnière amovible en porcelaine sur support, avec chaînette à grains.
- DK 758 Une bonde à bouchon caoutchouc de 33 m/m.
- DK 791 Deux tuyaux d'alimentation avec robinets d'arrêt de 12 m/m.
- DK 960 Un siphon de 33 m/m.

**DIMENSIONS APPROXIMATIVES**

	1 <sup>re</sup> grandeur	2 <sup>me</sup> grandeur	3 <sup>me</sup> grandeur
Longueur totale	0 m. 685	0 m. 625	0 m. 515
Largeur totale	0 m. 560	0 m. 525	0 m. 465
Longueur de la cuvette	0 m. 475	0 m. 425	0 m. 350
Largeur de la cuvette	0 m. 345	0 m. 310	0 m. 265

NOTA. — Tous les éléments métalliques des robinetteries et accessoires sont en bronze, avec parties apparentes chromées.

Ces lavabos peuvent être livrés avec des robinetteries ou accessoires autres que ceux figurant aux descriptions de combinaisons.

(Voir pages 73 à 75 gravures et descriptions des différents finis).



**CRANSTON — DF 337 G**

**Lavabo sur consoles CRANSTON**  
Porcelaine vitrifiée "Standard"  
A trop-plein sous languette. Cuvette rectangulaire. Sur consoles en fonte émaillée.

**Combinaison d'installation CRANSTON**  
DF 337 G, comprenant :

- DF 337 Un lavabo sur consoles.
- DK 701 Un montage de robinetterie "YORK" R=90.
- DK 791 Deux tuyaux d'alimentation avec robinets d'arrêt de 12 m/m.
- DK 960 Un siphon de 33 m/m.

\* Le montage DK 701, à bec déverseur long, est livré avec le lavabo CRANSTON de première grandeur. Avec le lavabo de deuxième grandeur, il sera livré le montage DK 700, à bec déverseur court.



**CRANFORD — DF 338 G**

**Lavabo sur consoles CRANFORD**  
Porcelaine vitrifiée "Standard"  
A trop-plein sous languette. Cuvette rectangulaire. Sur consoles en fonte émaillée. Alimentation dans la porcelaine, avec orifice déverseur dans la languette.

**Combinaison d'installation CRANFORD**  
DF 338 G, comprenant :

- DF 338 Un lavabo sur consoles.
- Une robinetterie spéciale, composée de deux robinets R=90, avec joint sur porcelaine. Vidage à clapet métallique commandé par bouton.
- DK 791 Deux tuyaux d'alimentation avec robinets d'arrêt de 12 m/m.
- DK 960 Un siphon de 33 m/m.

**DIMENSIONS COMMUNES APPROXIMATIVES**

	1 <sup>re</sup> grandeur	2 <sup>me</sup> grandeur	3 <sup>me</sup> grandeur
Longueur totale .....	0 m. 685	0 m. 625	0 m. 515
Largeur totale .....	0 m. 560	0 m. 525	0 m. 465
Longueur de la cuvette .....	0 m. 475	0 m. 425	0 m. 350
Largeur de la cuvette .....	0 m. 345	0 m. 310	0 m. 265

**NOTA.** — Tous les éléments métalliques des robinetteries et accessoires sont en bronze, avec parties apparentes chromées.

Ces lavabos peuvent être livrés avec des robinetteries ou accessoires autres que ceux figurant aux descriptions de combinaisons.

(Voir pages 73 à 75 gravures et descriptions des différents finis).



**CRANSTON — DF 337 G**



**CRANFORD — DF 338 G**

**Lavabo sur consoles CRANSTON**  
Porcelaine vitrifiée "Standard"

A trop-plein sous languette. Cuvette rectangulaire.  
Sur consoles en fonte émaillée.

**Combinaison d'installation CRANSTON**

DF 337 G, comprenant :

- DF 337 Un lavabo sur consoles.
- DK 701 Un montage de robinetterie « YORK »  
RE-NU.
- DK 792 Deux tuyaux d'alimentation avec robinet d'arrêt de 12 m/m.
- DK 960 Un siphon de 33 m/m.

Consoles en fonte émail-porcelaine.

**Lavabo sur consoles CRANFORD**

Porcelaine vitrifiée "Standard"

A trop-plein sous languette. Cuvette rectangulaire.  
Sur consoles en fonte émaillée.

Alimentation dans la porcelaine, avec orifice  
élévateur dans la languette.

**Combinaison d'installation CRANFORD**

DF 338 G, comprenant :

- DF 338 Un lavabo sur consoles.  
Une robinetterie spéciale, composée de  
deux robinets RE-NU avec joint sur por-  
celaine. Vissage à clapet métallique  
commandé par bouton.
  - DK 792 Deux tuyaux d'alimentation avec robinet d'arrêt de 12 m/m.
  - DK 960 Un siphon de 33 m/m.
- Consoles en fonte émail-porcelaine.

**DIMENSIONS COMMUNES APPROXIMATIVES**

	1 <sup>er</sup> grand.	2 <sup>o</sup> grand.	3 <sup>o</sup> grand.	4 <sup>o</sup> grand.	5 <sup>o</sup> grand.
Longueur totale ... ..	0 m. 760	0 m. 685	0 m. 610	0 m. 565	0 m. 510
Largeur totale ... ..	0 m. 610	0 m. 560	0 m. 510	0 m. 500	0 m. 455
Longueur de la cuvette ... ..	0 m. 495	0 m. 475	0 m. 425	0 m. 400	0 m. 350
Largeur de la cuvette ... ..	0 m. 345	0 m. 345	0 m. 310	0 m. 300	0 m. 265

*NOTA. — Tous les éléments métalliques des robinetteries et accessoires sont en bronze, avec parties apparentes chromées.*

*Ces lavabos peuvent être livrés avec des robinetteries ou accessoires autres que ceux figurant aux descriptions de combinaisons.*

(Voir pages 73 à 75, gravures et description des différents finis.)



Lavabo sur consoles CUBA

Porcelaine vitrifiée "Standard"

A trop-plein sous languette. Cuvette en D. Sur consoles en fonte émaillée.

Combinaison d'installation CUBA DF 340 G, comprenant :

- DF 340 Un lavabo sur consoles.
  - DK 701 Un montage de robinetterie « YORK » BENO.
  - DK 792 Deux tuyaux d'alimentation avec robinet d'arrêt de 12 m/m.
  - DK 960 Un siphon de 33 m/m.
- Consoles en fonte émail-porcelaine.

DIMENSIONS APPROXIMATIVES

Longueur totale ... ..	0 m. 540
Largeur totale ... ..	0 m. 560
Longueur de la cuvette ... ..	0 m. 510
Largeur de la cuvette ... ..	0 m. 360

*NOTA. — Tous les éléments métalliques des robinetteries et accessoires sont en bronze, avec parties apparentes chromées.*

*Ces lavabos peuvent être livrés avec des robinetteries ou accessoires autres que ceux figurant aux descriptions de combinaisons.*

(Voir pages 73 à 75, gravures et description des différents finis.)



Lavabo sur consoles **HELVETIA**  
Porcelaine vitrifiée "Standard"

À trop-plein sous languette. Cuvette ovale.  
Orifice de nettoyage du canal de trop-plein, avec couvercle.

Combinaison d'installation **HELVETIA DF 343 GH**, comprenant :

- DF 343 Un lavabo sur consoles.
  - DK 728 Un montage de robinetterie « BERN » 
  - DK 792 Deux tuyaux d'alimentation avec robinet d'arrêt de 12 m/m.
  - DK 960 Un siphon de 33 m/m.
- Consoles en fonte émail-porcelaine.

**DIMENSIONS APPROXIMATIVES**

Longueur totale	0 m. 630
Largeur totale	0 m. 580
Longueur de la cuvette	0 m. 480
Largeur de la cuvette	0 m. 350

*NOTA. — Tous les éléments métalliques des robinetteries et accessoires  
sont en bronze, avec parties apparentes chromées.*

*Ces lavabos peuvent être livrés avec des robinetteries ou accessoires autres que ceux  
figurant aux descriptions de combinaisons.*

(Voir pages 73 à 75, gravures et description des différents finis.)

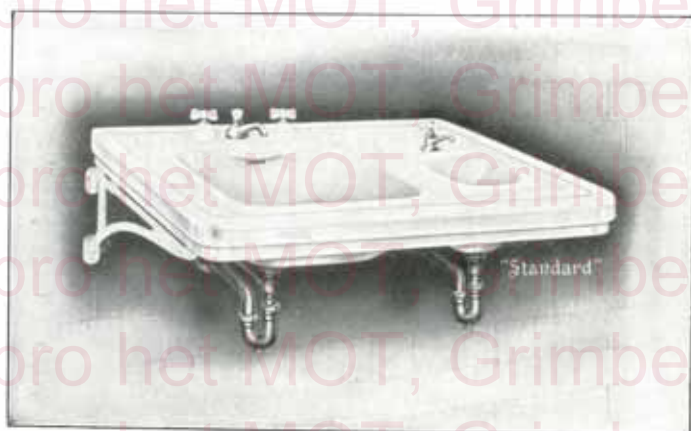

Lavabo avec cuvette dentaire KRETA sur consoles  
Porcelaine vitrifiée "Standard"

A. trop-plein sous languette. Cuvette rectangulaire.

Combinaison d'installation KRETA DF 345 GR. comprenant :

- DF 345 Un lavabo sur consoles.
- DK 701 Un montage de robinetterie « YORK » BRONZE.
- DK 1027 Un robinet simple.
- DK 792 Deux tuyaux d'alimentation avec robinet d'arrêt de 12 m/m.
- DK 758 M Une bonde spéciale de 33 m/m.
- DK 960 Deux siphons de 33 m/m.

Consoles en fonte-émail porcelaine.

**DIMENSIONS APPROXIMATIVES**

Longueur totale .. .. .	1 m. 000
Largeur totale .. .. .	0 m. 550
Longueur de la cuvette .. .. .	0 m. 480
Largeur de la cuvette .. .. .	0 m. 350
Longueur de la cuvette dentaire .. .. .	0 m. 240
Largeur de la cuvette dentaire .. .. .	0 m. 240

*NOTA. — Tous les éléments métalliques des robinetteries et accessoires sont en bronze, avec parties apparentes chromées.*

(Voir pages 73 à 75, gravures et description des différents finis.)



Lavabo médical SANA sur consoles  
Porcelaine vitrifiée "Standard"  
Cuvette rectangulaire. Sans trop-plein.

Combinaison d'installation SANA DF 350 WB, comprenant :

- DK 350 Un lavabo sur consoles.
  - DK 902 H Montage de robinetterie **RENFJ** avec bec déverseur mobile et robinets pour commande au coude.
  - DK 759 spécial Une bonde à grille « DUPLIX » de 33 m/m.
  - DK 960 Un siphon de 33 m/m.
- Consoles en fonte émail-porcelaine.

DIMENSIONS APPROXIMATIVES

	1 <sup>re</sup> grandeur	2 <sup>me</sup> grandeur
Longueur totale ... ..	0 m. 700	0 m. 630
Largeur totale ... ..	0 m. 520	0 m. 460
Longueur de la cuvette ... ..	0 m. 570	0 m. 500
Largeur de la cuvette ... ..	0 m. 400	0 m. 330

*NOTA. — Tous les éléments métalliques des robinetteries et accessoires sont en bronze, avec parties apparentes chromées.*

(Voir pages 73 à 75, gravures et description des différents finis.)



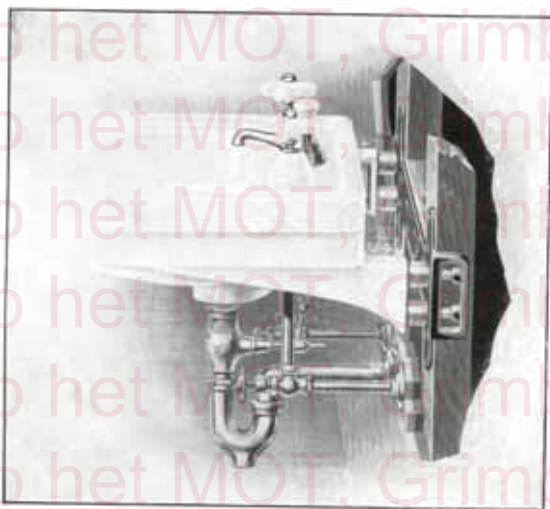

Bâti-support "Standard" sans pieds  
pour lavabos montés librement au mur.

Le bâti-support est formé d'une plaque en fonte se plaçant sous le revêtement mural, et fixée au mur au moyen de vis. Dans cette plaque sont vissées deux paires de solides nipples, une paire pour chaque console. Ces nipples sont vissés dans le bâti, de manière à arriver au niveau fini du mur, et sont destinés à maintenir l'écartement entre les consoles et la plaque. Les consoles sont fixées au bâti au moyen de boulons se vissant, au travers des nipples, dans la plaque de fonte.

Ce mode d'installation permet de fixer solidement, même à des murs minces et peu résistants, des lavabos d'un modèle assez lourd.

Le bâti-support "Standard" peut être placé aussi bien dans des murs pleins que dans des murs creux — comme figuré sur l'illustration. Le mur doit cependant avoir une épaisseur minimum de 60 millimètres. Les nipples sont prévus pour un revêtement mural de 25 millimètres au maximum; dans le cas où le revêtement serait plus épais, il sera fourni des nipples spéciaux plus longs. Il est donc toujours nécessaire de spécifier l'épaisseur du revêtement prévu, lors de la commande.

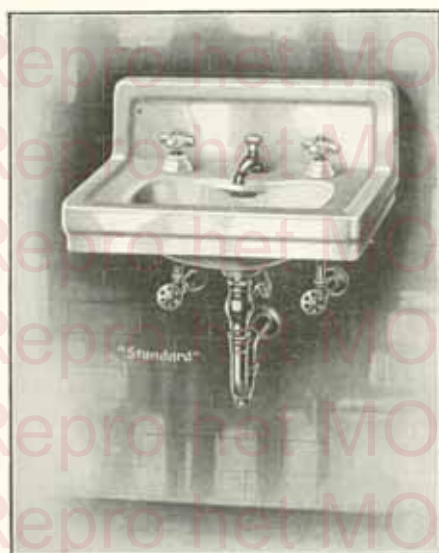

**HAVANA — DF 367 G**

**Lavabo à dossieret HAVANA**  
Porcelaine vitrifiée "Standard"  
A trop-plein sous languette. Cuvette  
rectangulaire. Fixation sur crochets.

**Combinaison d'installation HAVANA**  
DF 367 G, comprenant :

- DF 367 Un lavabo à dossieret.
- DK 701 Un montage de robinetterie  
"York" E-911.
- DK 791 Deux tuyaux d'alimentation, avec  
robinets d'arrêt de 12 m/m.
- DK 960 Un siphon de 33 m/m.



**ORLEANS — DF 368 G**

**Lavabo à dossieret ORLEANS**  
Porcelaine vitrifiée "Standard"  
A trop-plein sous languette. Cuvette  
rectangulaire. Fixation sur crochets.  
Alimentation dans la porcelaine,  
avec orifice déverseur dans la languette.

**Combinaison d'installation ORLEANS**  
DF 368 G, comprenant :

- DF 368 Un lavabo à dossieret,  
— Une robinetterie spéciale composée  
de deux robinets E-911, avec joint  
sur porcelaine. Vidage à clapet  
métallique commandé par bouton  
porcelaine.
- DK 791 Deux tuyaux d'alimentation, avec  
robinets d'arrêt de 12 m/m.
- DK 960 Un siphon de 33 m/m.

**DIMENSIONS COMMUNES APPROXIMATIVES**

	1 <sup>re</sup> grandeur	2 <sup>me</sup> grandeur
Longueur totale .....	0 m. 610	0 m. 515
Largeur totale .....	0 m. 535	0 m. 475
Longueur de la cuvette .....	0 m. 425	0 m. 355
Largeur de la cuvette .....	0 m. 300	0 m. 265
Hauteur du dossieret .....	0 m. 180	0 m. 150

**NOTA.** — Tous les éléments métalliques des robinetteries et accessoires sont en bronze, avec parties apparentes chromées.

CES LAVABOS PEUVENT ÊTRE LIVRÉS AVEC DES ROBINETTERIES OU ACCESSOIRES AUTRES QUE CEUX FIGURANT AUX DESCRIPTIONS DE COMBINAISONS.

(Voir pages 73 à 75 gravures et descriptions des différents finis).

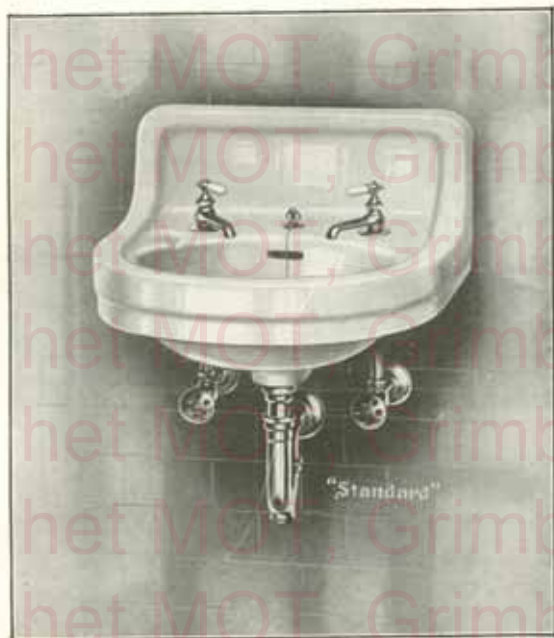

**Lavabo à dossieret CARMEN**  
Porcelaine vitrifiée. "Standard"

A trop-plein. Cuvette ovale. Fixation sur crochets.

Combinaison d'installation CARMEN DF 377 WZ, comprenant :

- DF 377 Un lavabo à dossieret.
- DK 1010 Deux robinets "MEMO".
- DK 758 Une bonde à bouchon caoutchouc de 33 m/m.
- DK 757 Une chaînette à grains avec son attache.
- DK 792 Deux tuyaux d'alimentation avec robinets d'arrêt de 12 m/m.
- DK 960 Un siphon de 33 m/m.



**Combinaison CARMEN — DF 377 B**  
comprenant :

- DF 377 Un lavabo à dossieret.
- DK 1021 Deux robinets "DUNLO" RE-NU, à quart de tour.
- DK 760 Vidage "PRINCESS" de 33 m/m.
- DK 791 Deux tuyaux d'alimentation avec robinets d'arrêt de 12 m/m.
- DK 960 Un siphon de 33 m/m.



**Combinaison CARMEN — DF 377 H**  
comprenant :

- DF 377 Un lavabo à dossieret.
- DK 710 Un montage de robinetterie "DONDRA" RE-NU.
- DK 791 Deux tuyaux d'alimentation avec robinets d'arrêt de 12 m/m.
- DK 960 Un siphon de 33 m/m.

**DIMENSIONS APPROXIMATIVES**

Longueur totale .....	0 m. 510	Longueur de la cuvette .....	0 m. 380
Largeur totale .....	0 m. 455	Largeur de la cuvette .....	0 m. 280
Hauteur du dossieret .....		0 m. 150	

NOTA. — TOUS LES ÉLÉMENTS MÉTALLIQUES DES ROBINETTERIES ET ACCESSOIRES SONT EN BRONZE, AVEC PARTIES APPARENTES CHROMÉES.

CES LAVABOS PEUVENT ÊTRE LIVRÉS AVEC DES ROBINETTERIES OU ACCESSOIRES AUTRES QUE CEUX FIGURANT AUX DESCRIPTIONS DE COMBINAISONS.

(Voir pages 73 à 75 gravures et descriptions des différents finis.)



FENWICK — DF 387 WZ

Lavabo d'angle FENWICK à dossieret  
Porcelaine vitrifiée "Standard"  
À trap-plein. Cuvette ovale.  
Fixation sur crochets.

**Combinaison d'installation FENWICK**

DF 387 WZ, comprenant :

- DF 387 Un lavabo à dossieret.
- DK 1011 Deux robinets "Menno", à quart de tour.
- DK 758 Une bonde à bouchon caoutchouc de 33 m/m.
- DK 757 Une chaînette à grains avec son attache.
- DK 790 Deux tuyaux d'alimentation de 12 m/m.
- DK 960 Un siphon de 33 m/m.



FENWICK — DF 387 T

**Combinaison FENWICK DF 387 T**  
comprenant :

- DF 387 Un lavabo à dossieret.
- DK 1041 Deux robinets à quart de tour.
- DK 760 Un vidage "Princess" de 33 m/m.
- DK 790 Deux tuyaux d'alimentation de 12 m/m.
- DK 960 Un siphon de 33 m/m.

**DIMENSIONS APPROXIMATIVES**

Longueur du côté .....	0 m. 430
Longueur de la cuvette .....	0 m. 380
Largeur de la cuvette .....	0 m. 280
Hauteur du dossieret .....	0 m. 150

NOTA. — Tous les éléments métalliques des robinetteries et accessoires sont en bronze, avec parties apparentes chromées.

Ces lavabos peuvent être livrés avec des robinetteries ou accessoires autres que ceux figurant aux descriptions de combinaisons.

(Voir pages 73 à 75 gravures et descriptions des différents finis).



**Groupes de lavabos double section.**  
Sur pieds supports et consoles en fonte peinte.  
**Porcelaine vitrifiée "Standard"**  
À trop-plein. Cuvette rectangulaire.

Combinaison d'installation DF 457 BZ, comprenant :

- |         |  |                          |
|---------|--|--------------------------|
| DF 457  | Trois groupes de deux lavabos adossés.       | } pour<br>chaque lavabo. |
| DK 1021 | Deux robinets "DUNLO" BEMU, à quart de tour. |                          |
| DK 758  | Une bonde à bouchon-escotillon de 33 m/m.    |                          |
| DK 757  | Une chaînette à grains avec son attache.     |                          |

**DIMENSIONS APPROXIMATIVES DE CHAQUE LAVABO**

	1 <sup>re</sup> grandeur	2 <sup>me</sup> grandeur
Longueur totale .....	0 m. 610	0 m. 510
Largeur totale .....	0 m. 510	0 m. 455
Longueur de la cuvette .....	0 m. 425	0 m. 350
Largeur de la cuvette .....	0 m. 310	0 m. 265



**ELM — DF 510 L**

**Lavabo sur pied ELM.**  
**Porcelaine vitrifiée "Standard"**  
Sans trop-plein. Cuvette en D.  
Attaches murales.

Combinaison d'installation ELM DF 510 L,  
comprenant :

- |        |  |
|--------|--|
| DF 510 | Un lavabo sur pied.  |
| DK 780 | Robinet double BEMU, à quart de tour combiné sur bec déverseur unique. |
| —      | Une bonde à grille de 33 m/m.  |
| —      | Deux tuyaux d'alimentation spéciaux, avec robinets d'arrêt de 12 m/m.  |
| DK 960 | Un siphon de 33 m/m.   |

**DIMENSIONS APPROXIMATIVES**

Longueur totale .....	0 m. 455
Largeur totale .....	0 m. 405
Longueur de la cuvette .....	0 m. 380
Largeur de la cuvette .....	0 m. 280

**NOTA** — Tous les éléments métalliques des robinetteries et accessoires sont en bronze, avec parties apparentes chromées.

(Voir pages 73 à 75 gravures et descriptions des différents finis).



**PORTAL — DF 570**

**Lavabo PORTAL DF 570**  
Porcelaine vitrifiée "Standard"

Spécial pour soins courants d'hygiène dentaire.  
A dossieret. Fixation sur crochets.  
Alimentation dans la porcelaine, avec orifice  
d'écoulement à la partie supérieure du dossieret.

Ce lavabo est toujours livré avec :

- Une robinetterie spéciale composée de deux robinets **ROUJ**, avec joint sur porcelaine.
- Deux tuyaux d'alimentation de 12 m/m, avec robinets d'arrêt à cache entrée.
- Une bonde à grille pour écoulement libre.
- Un siphon DK 962 de 33 m/m.

**DIMENSIONS APPROXIMATIVES**

Longueur .....	0 m. 335
Saillie .....	0 m. 330
Hauteur du dossieret .....	0 m. 165



**Table de manœuvre MILADY DF 597**  
Porcelaine vitrifiée "Standard"

Cuvette ronde, avec trop-plein. Sur pied et attaches murales.

Cette table est toujours livrée avec :

- Une robinetterie spéciale avec orifice déverseur dans la cuvette et vidage à clapet métallique commandé par bouton porcelaine.
- Deux tuyaux d'alimentation de 12 m/m, avec robinets d'arrêt à cache entrée.
- Un siphon DK 960 de 33 m/m.

**DIMENSIONS APPROXIMATIVES**

Longueur	Largeur	Diamètre de la cuvette
0 m. 825	0 m. 475	0 m. 150

**NOTA** — Tous les éléments métalliques des robinetteries et accessoires sont en bronze, avec parties apparentes chromées.

(Voir pages 73 à 75 gravures et descriptions des différents finis).

Repro het MOT, Grimbergen  
Repro het MOT, Grimbergen  
Repro het MOT, Grimbergen  
Repro het MOT, Grimbergen  
Repro het MOT, Grimbergen  
Repro het MOT, Grimbergen  
Repro het MOT, Grimbergen  
Repro het MOT, Grimbergen  
Repro het MOT, Grimbergen  
Repro het MOT, Grimbergen  
Repro het MOT, Grimbergen  
Repro het MOT, Grimbergen  
Repro het MOT, Grimbergen  
Repro het MOT, Grimbergen  
Repro het MOT, Grimbergen  
Repro het MOT, Grimbergen  
Repro het MOT, Grimbergen  
Repro het MOT, Grimbergen  
Repro het MOT, Grimbergen

Repro het MOT, Grimbergen  
Repro het MOT, Grimbergen  
Repro het MOT, Grimbergen  
Repro het MOT, Grimbergen  
Repro het MOT, Grimbergen  
Repro het MOT, Grimbergen  
Repro het MOT, Grimbergen  
Repro het MOT, Grimbergen  
Repro het MOT, Grimbergen  
Repro het MOT, Grimbergen  
Repro het MOT, Grimbergen  
Repro het MOT, Grimbergen  
Repro het MOT, Grimbergen  
Repro het MOT, Grimbergen  
Repro het MOT, Grimbergen  
Repro het MOT, Grimbergen  
Repro het MOT, Grimbergen  
Repro het MOT, Grimbergen  
Repro het MOT, Grimbergen







**VENUS — DF 625 B**

**Fontaine murale EPIC DF 635**  
Porcelaine vitrifiée "Standard"  
Encastrée et scellée dans le mur.

Cette fontaine est toujours livrée avec :

- Un robinet RE-80 DK 807, modèle "HEXALEX", à fermeture automatique.
- Une bonde à grille pour écoulement libre.

**DIMENSIONS APPROXIMATIVES**

Hauteur .....	0 m. 660
Largeur .....	0 m. 455
Du fond de la niche au bord de la vasque .....	0 m. 345

Dimensions approximatives de la cavité à ménager dans le mur pour la pose :

0 m. 675 x 0 m. 470 x 0 m. 180



**EPIC — DF 635**

**Fontaine murale TORIC DF 628**  
Porcelaine vitrifiée "Standard"

Fixée au mur par vis à tête chromée.

Cette fontaine est toujours livrée avec :

- Un appareil à jet incliné réglable.
- Un robinet RE-80, à fermeture automatique, avec croisillon plat.
- Une bonde à grille de 12 m/m.
- Un tuyau d'alimentation de 12 m/m, avec robinet d'arrêt à cache entrée et un siphon de 33 m/m dissimulés.

**DIMENSIONS APPROXIMATIVES**

Saillie totale .....	0 m. 380
Largeur totale .....	0 m. 405



**TORIC — DF 628**

NOTA. — Tous les éléments métalliques des robinetteries et accessoires sont en bronze, avec parties apparentes chromées.

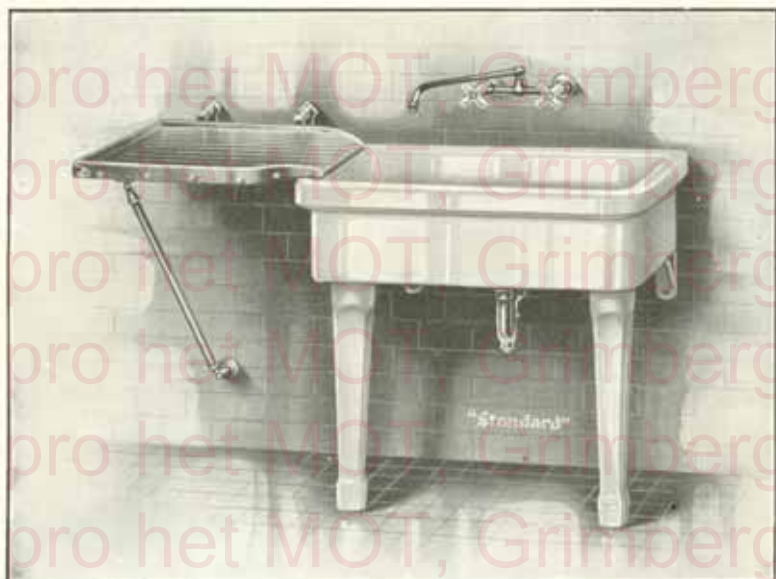

**Evier sur pieds ELBA**  
Porcelaine vitrifiée "Standard"  
Attachés murales.

Combinaison d'installation DF 1120 Q, comprenant :

- DF 1120 Un évier sur pieds.
- DK 909 Une robinetterie d'évier de 15 m/m, avec bec déverseur mobile à brise-jet.
- DP 6984 Un égouttoir en frêne de 0 m. 760 x 0 m. 510, avec sa béquille de soutien réglable.
- DK 960 Un siphon de 40 m/m.
- Une bande à grille de 33 m/m.

**DIMENSIONS APPROXIMATIVES**

	1 <sup>re</sup> grandeur	2 <sup>me</sup> grandeur
Longueur totale	0 m. 915	0 m. 775
Largeur totale	0 m. 580	0 m. 560
Hauteur totale	0 m. 915	0 m. 915
Profondeur	0 m. 295	0 m. 295

**Vidéo ARKANA**  
Porcelaine vitrifiée "Standard"

Combinaison d'installation DF 1210 N  
comprenant :

- DF 1210 Un vidéo.
- DK 923 Une robinetterie de 15 m/m, avec bec déverseur à brise-jet. Crochet pour seau et béquille de soutien.
- DP 7283 Un siphon formant support en fonte émail-porcelaine de diamètre intérieur 76 m/m.
- Une bande à grille.

**DIMENSIONS APPROXIMATIVES**

Longueur	0 m. 560
Largeur	0 m. 510
Profondeur	0 m. 285

NOTA. — Tous les éléments métalliques de robinetteries et accessoires sont en bronze avec parties apparentes chromées.

Ces appareils peuvent être livrés avec des robinetteries ou accessoires autres que ceux figurant aux descriptions de combinaisons.



**ARKANA — DF 1210 N**



VENUS — DF 625 B

Fontaine murale TORIC DF 629

Porcelaine vitrifiée "Standard"

Fixée au mur par vis à tête chromée.

Cette fontaine est toujours livrée avec :

Un appareil à jet incliné réglable.

Un robinet **RE-NU** à fermeture automatique, avec croisillon plat.

Une bonde à grille de 12 m/m.

Un tuyau d'alimentation de 12 m/m, avec robinet d'arrêt à cache entrée et un siphon de 33 m/m dissimulés.

**DIMENSIONS APPROXIMATIVES**

Saillie totale	0 m. 350
Largeur totale	0 m. 405

Fontaine murale VENUS  
Porcelaine vitrifiée "Standard"

Fixée au mur par vis à tête chromée.

Combinaison d'installation VENUS  
DF 625 B, comprenant :

DF 625 Une fontaine murale

DK 823 Un appareil à jet réglable, avec vidage à la base et coupe en porcelaine vitrifiée; un robinet **RE-NU** à fermeture automatique, avec croisillon plat; un tuyau d'alimentation de 12 m/m et un siphon de 33 m/m dissimulés.

Combinaison VENUS DF 625 A

Même combinaison que ci-dessus mais avec un appareil DK 803, à jet réglable distribué par couronne, avec vidage à la base.

**DIMENSIONS APPROXIMATIVES**

Saillie totale	0 m. 350
Diamètre de la cuvette	0 m. 310



TORIC — DF 629

Fontaine murale EPIC DF 635

Porcelaine vitrifiée "Standard"

Encastrée et scellée dans le mur.

Cette fontaine est toujours livrée avec :

Un robinet **RE-NU** DK 867, modèle « HEXAUX », à fermeture automatique.

Une bonde à grille pour écoulement libre.

**DIMENSIONS APPROXIMATIVES**

Hauteur	0 m. 650
Largeur	0 m. 405
Du fond de la niche au bord de la vasque	0 m. 345
Dimensions approximatives de la cavité à ménager dans le mur pour la pose :	

0 m. 675 x 0 m. 470 x 0 m. 180

EPIC — DF 635

NOTA. — Tous les éléments métalliques des robinetteries et accessoires sont en bronze, avec parties apparentes chromées.

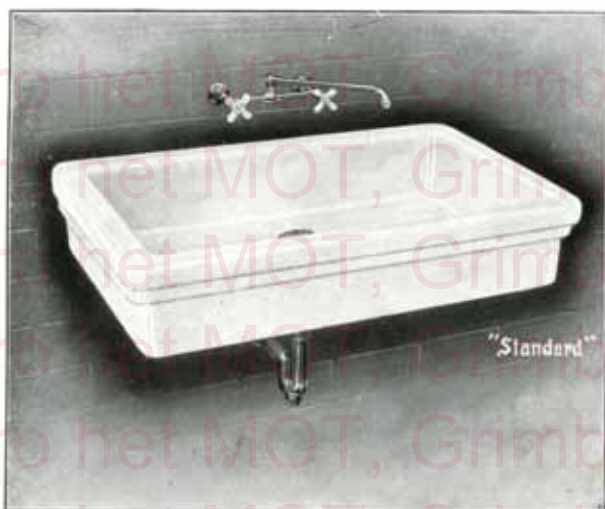

Evier sur consoles DELTA  
Porcelaine vitrifiée "Standard"

Combinaison d'installation DELTA DF 1150 QB. comprenant :

- DF 1150 Un évier sur consoles.
  - DK 909 Une robinetterie d'évier de 15 m/m, avec bec déverseur mobile à brise-jet.
  - DK 999 K Une bonde à grille de 40 m/m.
  - DK 960 Un siphon de 40 m/m.
- Consoles en fonte émail-porcelaine.

**DIMENSIONS APPROXIMATIVES**

	Longueur	Largeur
1 <sup>re</sup> grandeur ... ..	0 m. 790	0 m. 520
2 <sup>de</sup> grandeur ... ..	0 m. 710	0 m. 475
3 <sup>de</sup> grandeur ... ..	0 m. 630	0 m. 475
Profondeur ... ..	0 m. 140	

**Viduoir ARKANA**

Porcelaine vitrifiée "Standard"

Combinaison d'installation DF 1210 N, comprenant :

- DF 1210 Un viduoir.
  - DK 923 Une robinetterie de 15 m/m avec bec déverseur à brise-jet. Crochet pour seau et béquille de soutien.
  - DF 7283 Un siphon formant support en fonte-émail porcelaine de diamètre intérieur 76 m/m.
- Une bonde à grille.

**DIMENSIONS APPROXIMATIVES**

Longueur ... ..	0 m. 560
Largeur ... ..	0 m. 510
Profondeur ... ..	0 m. 285

NOTA. — Tous les éléments métalliques de robinetteries et accessoires sont en bronze avec parties apparentes chromées.

Ces appareils peuvent être livrés avec des robinetteries ou accessoires autres que ceux figurant aux descriptions de combinaisons.



ARKANA — DF 1210 N

Repro het MOT, Grimbergen  
Repro het MOT, Grimbergen  
Repro het MOT, Grimbergen  
Repro het MOT, Grimbergen  
Repro het MOT, Grimbergen  
Repro het MOT, Grimbergen  
Repro het MOT, Grimbergen  
Repro het MOT, Grimbergen  
Repro het MOT, Grimbergen  
Repro het MOT, Grimbergen  
Repro het MOT, Grimbergen  
Repro het MOT, Grimbergen  
Repro het MOT, Grimbergen  
Repro het MOT, Grimbergen  
Repro het MOT, Grimbergen  
Repro het MOT, Grimbergen  
Repro het MOT, Grimbergen  
Repro het MOT, Grimbergen  
Repro het MOT, Grimbergen  
Repro het MOT, Grimbergen

Repro het MOT, Grimbergen  
Repro het MOT, Grimbergen  
Repro het MOT, Grimbergen  
Repro het MOT, Grimbergen  
Repro het MOT, Grimbergen  
Repro het MOT, Grimbergen  
Repro het MOT, Grimbergen  
Repro het MOT, Grimbergen  
Repro het MOT, Grimbergen  
Repro het MOT, Grimbergen  
Repro het MOT, Grimbergen  
Repro het MOT, Grimbergen  
Repro het MOT, Grimbergen  
Repro het MOT, Grimbergen  
Repro het MOT, Grimbergen  
Repro het MOT, Grimbergen  
Repro het MOT, Grimbergen  
Repro het MOT, Grimbergen  
Repro het MOT, Grimbergen  
Repro het MOT, Grimbergen



Déversoir à dossieret GAMA  
Porcelaine vitrifiée "Standard"  
Cuvette en D.

Combinaison d'installation GAMA DF 1250 E. comprenant :

- DF 1250 Un déversoir à dossieret.  
DK 1150 Un robinet à vis de 14 m/m, avec rosace.  
Siphon en plomb (non fourni), 40 m/m.

**DIMENSIONS APPROXIMATIVES**

Longueur totale ...	0 m. 465
Largeur totale ...	0 m. 310
Hauteur du dossieret ...	0 m. 225

*NGTA. — Tous les éléments métalliques des robinetteries et accessoires sont en bronze, avec parties apparentes chromées.*

(Voir pages 73 à 75, gravures et description des différents finis.)



Repro het MOT, Grimbergen  
Repro het MOT, Grimbergen  
Repro het MOT, Grimbergen  
Repro het MOT, Grimbergen  
Repro het MOT, Grimbergen  
Repro het MOT, Grimbergen  
Repro het MOT, Grimbergen  
Repro het MOT, Grimbergen  
Repro het MOT, Grimbergen  
Repro het MOT, Grimbergen  
Repro het MOT, Grimbergen  
Repro het MOT, Grimbergen  
Repro het MOT, Grimbergen  
Repro het MOT, Grimbergen  
Repro het MOT, Grimbergen  
Repro het MOT, Grimbergen  
Repro het MOT, Grimbergen  
Repro het MOT, Grimbergen  
Repro het MOT, Grimbergen

Repro het MOT, Grimbergen  
Repro het MOT, Grimbergen  
Repro het MOT, Grimbergen  
Repro het MOT, Grimbergen  
Repro het MOT, Grimbergen  
Repro het MOT, Grimbergen  
Repro het MOT, Grimbergen  
Repro het MOT, Grimbergen  
Repro het MOT, Grimbergen  
Repro het MOT, Grimbergen  
Repro het MOT, Grimbergen  
Repro het MOT, Grimbergen  
Repro het MOT, Grimbergen  
Repro het MOT, Grimbergen  
Repro het MOT, Grimbergen  
Repro het MOT, Grimbergen  
Repro het MOT, Grimbergen  
Repro het MOT, Grimbergen  
Repro het MOT, Grimbergen

Repro het MOT, Grimbergen  
Repro het MOT, Grimbergen  
Repro het MOT, Grimbergen  
Repro het MOT, Grimbergen  
Repro het MOT, Grimbergen  
Repro het MOT, Grimbergen  
Repro het MOT, Grimbergen  
Repro het MOT, Grimbergen  
Repro het MOT, Grimbergen  
Repro het MOT, Grimbergen  
Repro het MOT, Grimbergen  
Repro het MOT, Grimbergen  
Repro het MOT, Grimbergen  
Repro het MOT, Grimbergen  
Repro het MOT, Grimbergen  
Repro het MOT, Grimbergen  
Repro het MOT, Grimbergen  
Repro het MOT, Grimbergen  
Repro het MOT, Grimbergen

WATER-CLOSETS

BIDETS

URINOIRS

ACCESSOIRES ENCASTRÉS

EN

PORCELAINE VITRIFIÉE

“Standard”

WATER-CLOSETS  
BIDETS - URINOIRS  
ACCESSOIRES ENCASTRÉS  
en porcelaine vitrifiée

WATER-CLOSETS

BIDETS

URINOIRS

ACCESSOIRES ENCASTRÉS

EN

PORCELAINE VITRIFIÉE

“Standard”

WATER-CLOSETS  
BIDETS - URINOIRS  
Accessoires encastrés  
en porcelaine vitrifiée

## Baignoires d'angle PEMBROKE Combinaisons d'installations



**Combinaison PEMBROKE — DP 2300 JW**  
comprenant:

Une baignoire DP 2300, d'angle à droite.  
Une robinetterie DK 302 de 15 m/m.

**Combinaison PEMBROKE — DP 2305 JW**  
comprenant:

Une baignoire DP 2305, d'angle à gauche.  
Une robinetterie DK 302 de 15 m/m.

Il existe, sous le N° DK 303, une robinetterie semblable à DK 302 mais de 20 m/m.



**Combinaison PEMBROKE — DP 2305 J**  
comprenant:

Une baignoire DP 2305, d'angle à droite.  
Une robinetterie DK 370 de 15 m/m.

**Combinaison PEMBROKE — DP 2310 J**  
comprenant:

Une baignoire DP 2310, d'angle à gauche.  
Une robinetterie DK 370 de 15 m/m.

Il existe, sous le N° DK 371, une robinetterie semblable à DK 370 mais de 20 m/m.

### DIMENSIONS APPROXIMATIVES

	1 <sup>re</sup> grandeur	2 <sup>me</sup> grandeur
Longueur totale .....	1 m. 830	1 m. 675
Longueur après pose .....	1 m. 810	1 m. 655
<b>Dimensions communes</b>		
Profondeur .....	0 m. 430	Épaisseur du bord .....
Hauteur totale .....	0 m. 455	0 m. 695
Largeur totale .....	0 m. 760	Hauteur après pose .....
		0 m. 445
		Largeur après pose .....
		0 m. 745

NOTA. — Tous les éléments métalliques des robinetteries et accessoires sont en bronze, avec parties apparentes chromées.

Les robinetteries peuvent être livrées en modèles "HEXALUX" ou "SPHERALUX".  
(Gravures et descriptions pages 1 et 1A)

SUR DEMANDE SPÉCIALE, CES BAIGNOIRES PEUVENT ÊTRE LIVRÉES EN FONTE ÉMAIL-PORCELAINE **Standard** R.  
RÉSISTANT À L'ACTION CORROSIVE DES ACIDES.

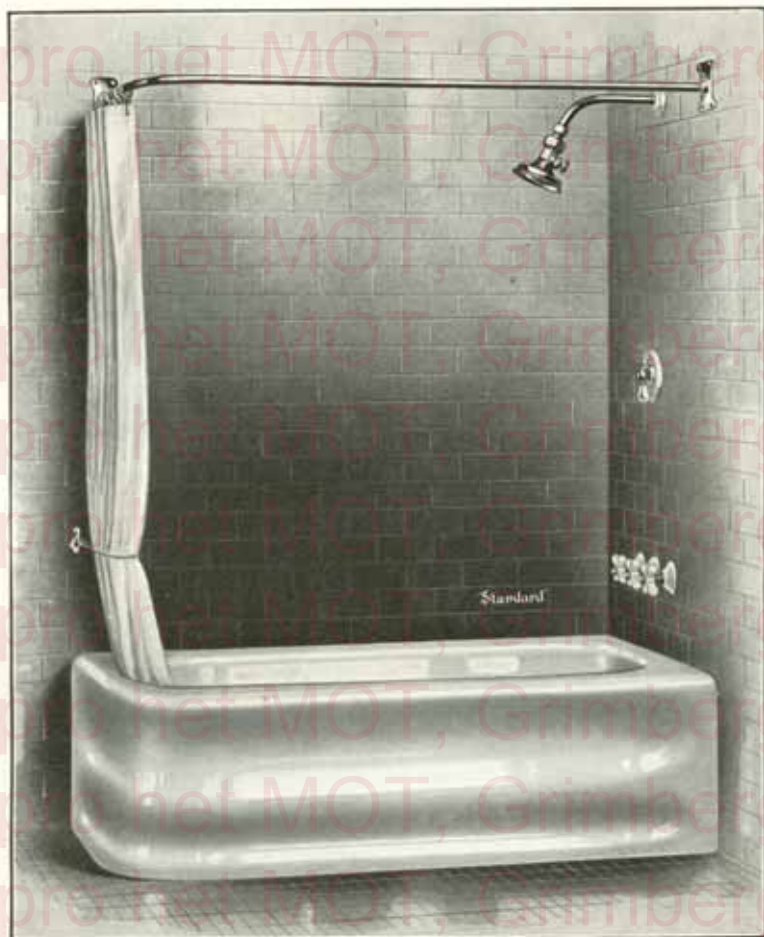

**Baignoire d'angle PEMBROKE**

Fonte émail-porcelaine "Standard"

Alimentation et vidage du côté de l'angle.

**Combinaison d'installation PEMBROKE DP 2307 A, comprenant :**

- Une baignoire DP 2307, d'angle à droite.
- Un montage de robinetterie D 11 à encastrer, constitué par :
  - Une robinetterie DK 300 de 15 m/m. Bec déverseur dans la baignoire.
  - Vidage à trop-plein "IMPERIAL" de 40 m/m.
  - Un appareil à douches DK 151-avec mélangeur de sûreté de 15 m/m.
- Un montage de rideau DK 291.

**Combinaison d'installation PEMBROKE DP 2312 A, comprenant :**

- Une baignoire DP 2312, d'angle à gauche.
- Un montage de robinetterie D 11.
- Un montage de rideau DK 291.

**NOTA. — TOUTS LES ÉLÉMENTS MÉTALLIQUES DES ROBINETTERIES ET ACCESSOIRES SONT EN BRONZE, AVEC PARTIES APPARENTES CHROMÉES.**

**LES ROBINETTERIES PEUVENT ÊTRE LIVRÉES EN MODÈLES "HEXALUX" OU "SPHERALUX".**  
(Gravures et descriptions pages 1 et 1A)

**Sur demande spéciale, ces baignoires peuvent être livrées en fonte émail-porcelaine "Standard" R**  
**RÉSISTANT À L'ACTION CORROSIVE DES ACIDES.**

## Baignoires d'angle PEMBROKE Combinaisons d'installations



**Combinaison PEMBROKE — DP 2307 J**  
comprenant :

Une baignoire DP 2307, d'angle à droite.  
Une robinetterie DK 300 de 15 m/m.

**Combinaison PEMBROKE — DP 2307 JW**  
comprenant :

Une baignoire DP 2307, d'angle à droite.  
Une robinetterie DK 302 de 15 m/m.

Il existe, sous les N<sup>os</sup> DK 301 et DK 303, des robinetteries respectivement semblables à DK 300 et DK 302, mais de 20 m/m.



**Combinaison PEMBROKE — DP 2307 N**  
comprenant :

Une baignoire DP 2307, d'angle à droite.  
Une robinetterie DK 325 de 15 m/m.

**Combinaison PEMBROKE — DP 2302 J**  
comprenant :

Une baignoire DP 2302, d'angle à droite.  
Une robinetterie DK 372 de 15 m/m.

Il existe, sous les N<sup>os</sup> DK 326 et DK 375, des robinetteries respectivement semblables à DK 325 et DK 372, mais de 20 m/m.

### DIMENSIONS APPROXIMATIVES

	1 <sup>re</sup> grandeur	2 <sup>me</sup> grandeur
Longueur totale .....	1 m. 830	1 m. 675
Longueur après pose .....	1 m. 810	1 m. 655

### Dimensions communes

Profondeur .....	0 m. 430	Epaisseur du bord .....	0 m. 095
Hauteur totale .....	0 m. 455	Hauteur après pose .....	0 m. 445
Largeur totale .....	0 m. 760	Largeur après pose .....	0 m. 745

**NOTA.** — Tous les éléments métalliques des robinetteries et accessoires sont en bronze, avec parties apparentes chromées.

Les robinetteries peuvent être livrées en modèles "HEXALUX" ou "SPHERALUX",  
(Gravures et descriptions pages 1 et 1A)

SUR DEMANDE SPÉCIALE, CES BAIGNOIRES PEUVENT ÊTRE LIVRÉES EN FONTE ÉMAIL-PORCELAINE **StandardAR**,  
RÉSISTANT À L'ACTION CORROSIVE DES ACIDES.



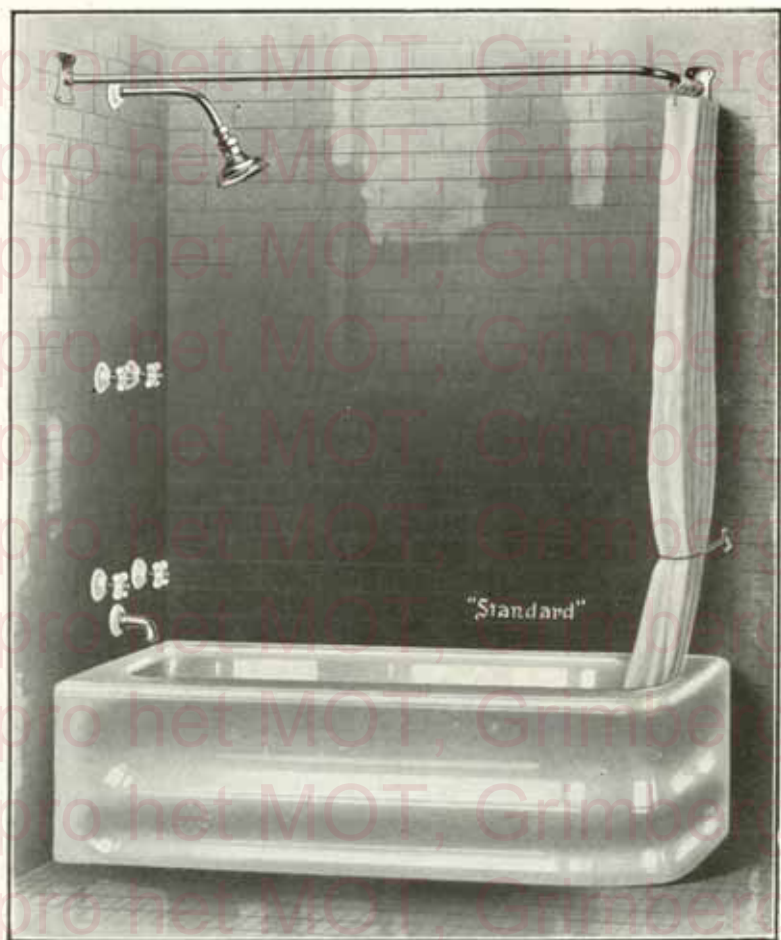

**Baignoire d'angle PEMBROKE**

Fonte émail-porcelaine "Standard"

Alimentation et vidage du côté de l'angle.

**Combinaison d'installation PEMBROKE DP 2312 E, comprenant :**

- Une baignoire DP 2312, d'angle à gauche.
- Un montage de robinetterie D 44, à encastrer, constitué par :  
— Une robinetterie DK 325 de 15 m/m. Boe déverseur au-dessus de la baignoire.
- Trep-plein apparent et vidage de 40 m/m.
- Un appareil à douches DK 200 avec robinets de 15 m/m.
- Un montage de rideau DK 291.

**Combinaison d'installation PEMBROKE DP 2307 E, comprenant :**

- Une baignoire DP 2307, d'angle à droite.
- Un montage de robinetterie D 44.
- Un montage de rideau DK 291.

**NOTA.** — Tous les éléments métalliques des robinetteries et accessoires sont en bronze, avec parties apparentes chromées.

LES ROBINETTERIES PEUVENT ÊTRE LIVRÉES EN MODÈLES "HEXALUX" OU "SPHERALUX"  
(Gravures et descriptions pages 1 et 14)

Sur demande spéciale, ces baignoires peuvent être livrées en fonte émail-porcelaine "Standard" R, résistant à l'action corrosive des acides.

## Baignoires d'angle PEMBROKE Combinaisons d'installations



**Combinaison PEMBROKE — DP 2312 J**  
comprenant :  
Une baignoire DP 2312, d'angle à gauche.  
Une robinetterie DK 300 de 15 m/m.



**Combinaison PEMBROKE — DP 2312 JW**  
comprenant :  
Une baignoire DP 2312, d'angle à gauche.  
Une robinetterie DK 302 de 15 m/m.

Il existe, sous les N<sup>os</sup> DK 301 et DK 303, des robinetteries respectivement semblables à DK 300 et DK 302, mais de 20 m/m.



**Combinaison PEMBROKE — DP 2312 N**  
comprenant :  
Une baignoire DP 2312, d'angle à gauche.  
Une robinetterie DK 325 de 15 m/m.



**Combinaison PEMBROKE — DP 2304 J**  
comprenant :  
Une baignoire DP 2304, d'angle à gauche.  
Une robinetterie DK 372 de 15 m/m.

Il existe, sous les N<sup>os</sup> DK 326 et DK 373, des robinetteries respectivement semblables à DK 325 et DK 372, mais de 20 m/m.

### DIMENSIONS APPROXIMATIVES

	1 <sup>re</sup> grandeur	2 <sup>me</sup> grandeur
Longueur totale .....	1 m. 830	1 m. 675
Longueur après pose .....	1 m. 810	1 m. 655

### Dimensions communes

Profondeur .....	0 m. 430	Epaisseur du bord .....	0 m. 095
Hauteur totale .....	0 m. 455	Hauteur après pose .....	0 m. 445
Largeur totale .....	0 m. 760	Largeur après pose .....	0 m. 745

**NOTA.** — TOUTS LES ÉLÉMENTS MÉTALLIQUES DES ROBINETTERIES ET ACCESSOIRES SONT EN BRONZE, AVEC PARTIES APPARENTES CHROMÉES.

LES ROBINETTERIES PEUVENT ÊTRE LIVRÉES EN MODÈLES "HENALUX" OU "SPHERALUX",  
(Gravures et descriptions pages 1 et 1A)

**Sur demande spéciale, ces baignoires peuvent être livrées en fonte émail-porcelaine "Standard" R, résistante à l'action corrosive des acides.**

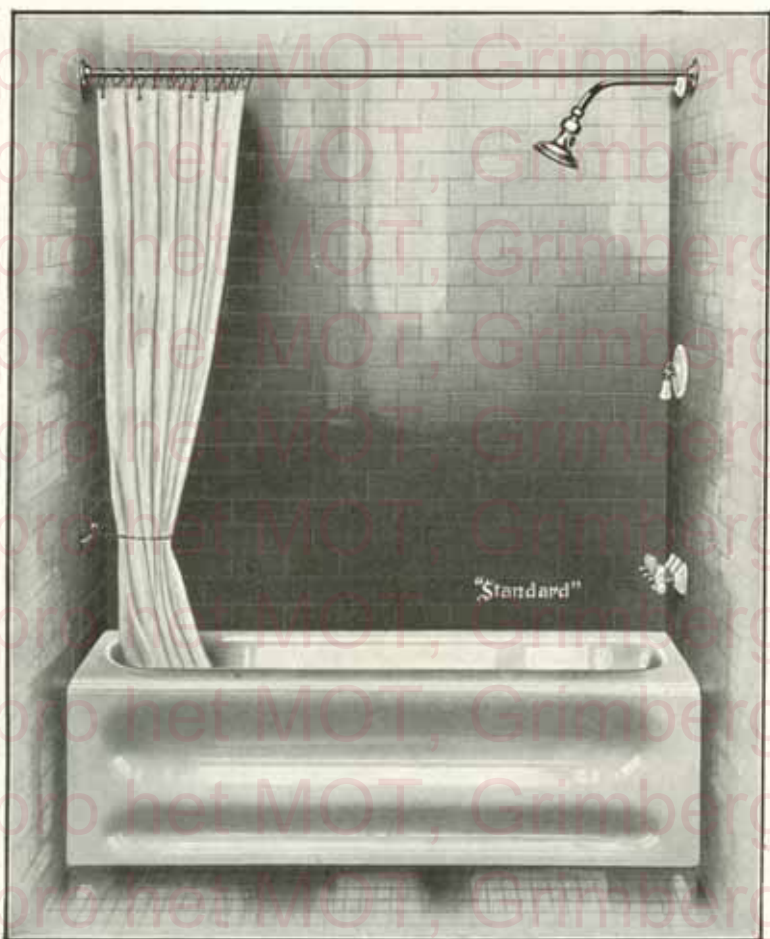

Baignoire PEMBROKE se plaçant entre deux murs.

Fonte émail-porcelaine "Standard".

Combinaison d'installation PEMBROKE DP 2315 A, comprenant :

- Une baignoire DP 2315, pour robinetterie à droite.
- Un montage de robinetterie D 11, à encastrer, constitué par :
  - Une robinetterie DK 300 de 15 m/m. Bec déverseur dans la baignoire.
  - Vidage à trop-plein "IMPERIAL" de 40 m/m.
  - Un appareil à douches DK 151 avec mélangeur de sûreté de 15 m/m.
- Un montage de rideau DK 290.

Combinaison d'installation PEMBROKE DP 2317 A, comprenant :

- Une baignoire DP 2317, pour robinetterie à gauche.
- Un montage de robinetterie D 11.
- Un montage de rideau DK 290.

NOTA. — TOUS LES ÉLÉMENTS MÉTALLIQUES DES ROBINETTERIES ET ACCESSOIRES SONT EN BRONZE, AVEC PARTIES APPARENTES CHROMÉES.

LES ROBINETTERIES PEUVENT ÊTRE LIVRÉES EN MODÈLES "HEXALUX" OU "SPHERALUX".  
(Gravures et descriptions pages 1 et 1A)

Sur demande spéciale, ces baignoires peuvent être livrées en fonte émail-porcelaine "Standard" R, résistant à l'action corrosive des acides.

## Baignoires PEMBROKE se plaçant entre deux murs Combinaisons d'installations



**Combinaison PEMBROKE — DP 2315 J**  
comprenant :

Une baignoire DP 2315, pour robinetterie à droite.  
Une robinetterie DK 300 de 15 m/m.

Il existe, sous les N<sup>os</sup> DK 301 et DK 303, des robinetteries respectivement semblables à DK 300 et DK 302, mais de 20 m/m.

**Combinaison PEMBROKE — DP 2315 JW**  
comprenant :

Une baignoire DP 2315, pour robinetterie à droite.  
Une robinetterie DK 302 de 15 m/m.



**Combinaison PEMBROKE — DP 2315 N**  
comprenant :

Une baignoire DP 2315, pour robinetterie à droite.  
Une robinetterie DK 325 de 15 m/m.

Il existe, sous les N<sup>os</sup> DK 326 et DK 373, des robinetteries respectivement semblables à DK 325 et DK 372, mais de 20 m/m.

**Combinaison PEMBROKE — DP 2316 J**  
comprenant :

Une baignoire DP 2316, pour robinetterie à droite.  
Une robinetterie DK 372 de 15 m/m.

### DIMENSIONS APPROXIMATIVES

	1 <sup>re</sup> grandeur	2 <sup>de</sup> grandeur
Longueur totale .....	1 m. 800	1 m. 645
Longueur après pose .....	1 m. 760	1 m. 605
<b>Dimensions communes</b>		
Profondeur .....	0 m. 430	Épaisseur du bord .....
Hauteur totale .....	0 m. 455	Hauteur après pose .....
Largeur totale .....	0 m. 760	Largeur après pose .....
		0 m. 095
		0 m. 445
		6 m. 745

NOTA. — Tous les éléments métalliques des robinetteries et accessoires sont en bronze, avec parties apparentes chromées.

LES ROBINETTERIES PEUVENT ÊTRE LIVRÉES EN MODÈLES "HEXALUX" OU "SPHERALUX".  
(Gravures et descriptions pages 4 et 1A)

SUR DEMANDE SPÉCIALE, CES BAIGNOIRES PEUVENT ÊTRE LIVRÉES EN FONTE ÉMAIL-PORCELAINE **StandardFA**R  
RÉSISTANT À L'ACTION CORROSIVE DES ACIDES.

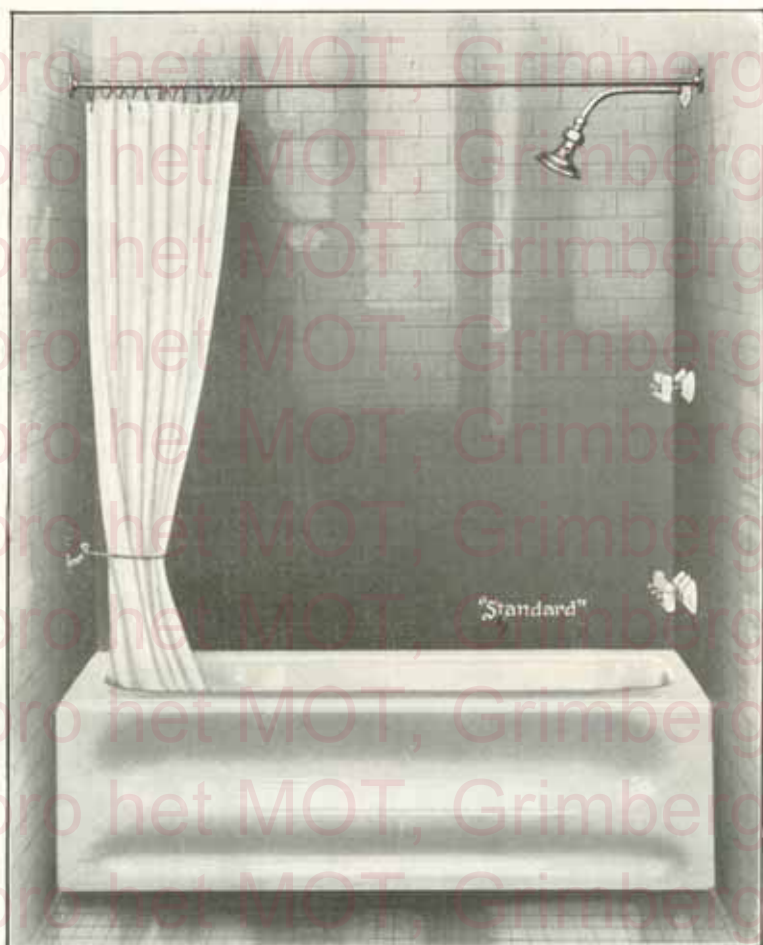

Baignoire PEMBROKE, se plaçant entre deux murs.  
Fondu émail-porcelaine "Standard"

Combinaison d'installation PEMBROKE DP 2315 B, comprenant :

- Une baignoire DP 2315, pour robinetterie à droite.
- Un montage de robinetterie D 22, à encastrer, constitué par :  
Une robinetterie DK 300 de 15 m/m. Bec déverseur dans la baignoire.  
Vidage à trop-plein "IMPERIAL" de 40 m/m.
- Un appareil à douches DK 200, avec robinets de 15 m/m.
- Un montage de rideau DK 290.

Combinaison d'installation PEMBROKE DP 2317 B, comprenant :

- Une baignoire DP 2317, pour robinetterie à gauche.
- Un montage de robinetterie D 22.
- Un montage de rideau DK 290.

NOTA. — TOUS LES ÉLÉMENTS MÉTALLIQUES DES ROBINETTERIES ET ACCESSOIRES SONT EN BRONZE, AVEC PARTIES APPARENTES CHROMÉES.

LES ROBINETTERIES PEUVENT ÊTRE LIVRÉES EN MODÈLES "HENALUX" OU "SPHERALUX"  
(Gravures et descriptions pages I et IA)

SUR DEMANDE SPÉCIALE, CES BAIGNOIRES PEUVENT ÊTRE LIVRÉES EN FONTE ÉMAIL-PORCELAINE StandardAR, RÉSISTANT À L'ACTION CORROSIVE DES ACIDES.

**Baignoires PEMBROKE se plaçant entre deux murs**  
**Combinaisons d'installations**



**Combinaison PEMBROKE — DP 2317 J**  
comprenant :  
Une baignoire DP 2317, pour robinetterie  
à gauche.  
Une robinetterie DK 300 de 15 m/m.

**Combinaison PEMBROKE — DP 2317 JW**  
comprenant :  
Une baignoire DP 2317, pour robinetterie  
à gauche.  
Une robinetterie DK 302 de 15 m/m.

Il existe, sous les N<sup>os</sup> DK 301 et DK 303, des robinetteries respectivement semblables  
à DK 300 et DK 302, mais de 20 m/m.

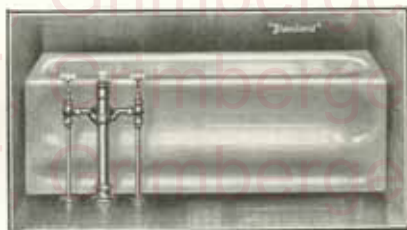

**Combinaison PEMBROKE — DP 2317 N**  
comprenant :  
Une baignoire DP 2317, pour robinetterie  
à gauche.  
Une robinetterie DK 325 de 15 m/m.

**Combinaison PEMBROKE — DP 2318 J**  
comprenant :  
Une baignoire DP 2318, pour robinetterie  
à gauche.  
Une robinetterie DK 372 de 15 m/m.

Il existe, sous les N<sup>os</sup> DK 326 et DK 373, des robinetteries respectivement semblables  
à DK 325 et DK 372, mais de 20 m/m.

**DIMENSIONS APPROXIMATIVES**

	1 <sup>re</sup> grandeur	2 <sup>me</sup> grandeur
Longueur totale .....	1 m. 800	1 m. 645
Longueur après pose .....	1 m. 760	1 m. 605

**Dimensions communes**

Profondeur .....	0 m. 430	Epaisseur du bord .....	0 m. 095
Hauteur totale .....	0 m. 455	Hauteur après pose .....	0 m. 445
Largeur totale .....	0 m. 760	Largeur après pose .....	0 m. 745

**NOTA. — TOUTS LES ÉLÉMENTS MÉTALLIQUES DES ROBINETTERIES ET ACCESSOIRES SONT EN BRONZE, AVEC PARTIES APPARENTES CHROMÉES.**

LES ROBINETTERIES PEUVENT ÊTRE LIVRÉES EN MODÈLES "HEXALEUX" OU "SPHÉRALEUX".  
(Gravures et descriptions, pages 1 et 1A)

SUR DEMANDE SPÉCIALE, CES BAIGNOIRES PEUVENT ÊTRE LIVRÉES EN FONTE ÉMAIL-PORCELAINE Standard A-R  
RÉSISTANT À L'ACTION CORROSIVE DES ACIDES.



Baignoire de milieu PEMBROKE  
Fondu émail-porcelaine "Standard"

**Combinaison d'installation PEMBROKE DP 2322 AW, comprenant :**

- Une baignoire DP 2322, pour robinetterie à droite.
- Un montage de robinetterie D 11 W, à encastrer, constitué par :
  - Une robinetterie DK 302 de 15 m/m. Bec déverseur dans la baignoire.
  - Vidage à trop-plein "IMPERIAL" de 40 m/m.
  - Un appareil à douches DK 151, avec mélangeur de sûreté de 15 m/m.
- Un montage de rideau DK 292.

**Combinaison d'installation PEMBROKE DP 2320 AW, comprenant :**

- Une baignoire DP 2320, pour robinetterie à gauche.
- Un montage de robinetterie D 11 W.
- Un montage de rideau DK 292.

**NOTA.** — Tous les éléments métalliques des robinetteries et accessoires sont en bronze, avec parties apparentes chromées.

LES ROBINETTERIES PEUVENT ÊTRE LIVRÉES EN MODÈLES "HEXALUX" OU "SPHERALUX".  
(Gravures et descriptions pages 1 et 1A)

SUR DEMANDE SPÉCIALE, CES BAIGNOIRES PEUVENT ÊTRE LIVRÉES EN FONTE ÉMAIL-PORCELAINE Standard A.R.  
RÉSISTANT À L'ACTION CORROSIVE DES ACIDES.

## Baignoires de milieu PEMBROKE Combinaisons d'installations



**Combinaison PEMBROKE — DP 2319 J**  
comprenant :  
Une baignoire DP 2319, pour robinetterie  
à gauche.

**Combinaison PEMBROKE — DP 2321 J**  
comprenant :  
Une baignoire DP 2321, pour robinetterie  
à droite.

Une robinetterie DK 370 de 15 m/m.

Une robinetterie DK 370 de 15 m/m.

Il existe, sous le N° DK 371, une robinetterie semblable à DK 370,  
mais de 20 m/m.

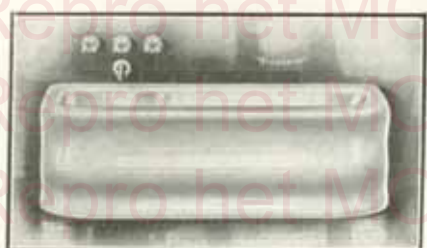

**Combinaison PEMBROKE — DP 2320 TW**  
comprenant :  
Une baignoire DP 2320, pour robinetterie  
à gauche.

**Combinaison PEMBROKE — DP 2322 TW**  
comprenant :  
Une baignoire DP 2322, pour robinetterie  
à droite.

Une robinetterie DK 312 de 15 m/m.

Une robinetterie DK 312 de 15 m/m.

Il existe, sous le N° DK 313, une robinetterie semblable à DK 312,  
mais de 20 m/m.

### DIMENSIONS APPROXIMATIVES

	1 <sup>re</sup> grandeur	2 <sup>me</sup> grandeur
Longueur totale .....	1 m. 860	1 m. 710
<b>Dimensions communes</b>		
Profondeur .....	0 m. 430	Epaisseur du bord .....
Hauteur totale .....	0 m. 455	0 m. 095
Largeur totale .....	0 m. 760	Hauteur après pose .....
		0 m. 445
		Largeur après pose .....
		0 m. 745

**NOTA.** — Tous les éléments métalliques des robinetteries et accessoires sont en bronze,  
avec parties apparentes chromées.

LES ROBINETTERIES PEUVENT ÊTRE LIVRÉES EN MODÈLES "HEXALUX" OU "SPHERALUX".  
(Gravures et descriptions pages 1 et 1A)

SUR DEMANDE SPÉCIALE, CES BAINOIRES PEUVENT ÊTRE LIVRÉES EN FONTE ÉMAIL-PORCELAINE Standard'AR  
RÉSISTANT À L'ACTION CORROSIVE DES ACIDES.





Baignoire d'angle ROYALTON  
Forte émail-porcelaine Standard A-R  
(résistant à l'action corrosive des acides)  
Alimentation et vidage du côté de l'angle.

Combinaison d'installation ROYALTON DP 2362 B (Fini X), comprenant :

- Une baignoire DP 2362, d'angle à droite.
- Un montage de robinetterie D 22, modèle "HEXALUX" (Fini X), à encastrer, constitué par :
  - Une robinetterie DK 301 de 20 m/m. Bec déverseur dans la baignoire.
  - Vidage à trop-plein "IMPERIAL" de 40 m/m.
  - Un appareil à douches DK 200 avec robinets de 15 m/m.
- Un montage de rideau DK 291, modèle "HEXALUX" (Fini X).

Combinaison d'installation ROYALTON DP 2367 B (Fini X), comprenant :

- Une baignoire DP 2367, d'angle à gauche.
- Un montage de robinetterie D 22, modèle "HEXALUX" (Fini X).
- Un montage de rideau DK 291, modèle "HEXALUX" (Fini X).

NOTA. — LES ROBINETTERIES ET ACCESSOIRES, MODÈLE "HEXALUX"  
PEUVENT ÊTRE PRÉSENTÉS EN DIFFÉRENTS FINIS.  
(Gravures et descriptions pages 1 et 1A)

Baignoires d'angle ROYALTON  
Combinaisons d'installations



Combinaison ROYALTON — DP 2362 G  
(Fini X)

comprenant :

Une baignoire DP 2362, d'angle à droite.  
Une robinetterie DK 301, modèle "HEXALUX"  
de 20 m/m.



Combinaison ROYALTON — DP 2367 G  
(Fini X)

comprenant :

Une baignoire DP 2367, d'angle à gauche.  
Une robinetterie DK 301, modèle "HEXALUX"  
de 20 m/m.



Combinaison ROYALTON — DP 2360 G  
(Fini X)

comprenant :

Une baignoire DP 2360, d'angle à droite.  
Une robinetterie DK 305, modèle "HEXALUX"  
de 20 m/m.



Combinaison ROYALTON — DP 2365 G  
(Fini X)

comprenant :

Une baignoire DP 2365, d'angle à gauche.  
Une robinetterie DK 305, modèle "HEXALUX"  
de 20 m/m.

DIMENSIONS APPROXIMATIVES

Longueur totale .....	1 m. 725		
Longueur après pose .....	1 m. 710		
Profondeur .....	0 m. 430	Epaisseur du bord .....	0 m. 115
Hauteur totale .....	0 m. 455	Hauteur après pose .....	0 m. 445
Largeur totale .....	0 m. 920	Largeur après pose .....	0 m. 900

NOTA. — LES ROBINETTERIES ET ACCESSOIRES MODÈLE "HEXALUX"  
PEUVENT ÊTRE PRÉSENTÉS EN DIFFÉRENTS FINIS.  
(Gravures et descriptions pages 1 et 1A)

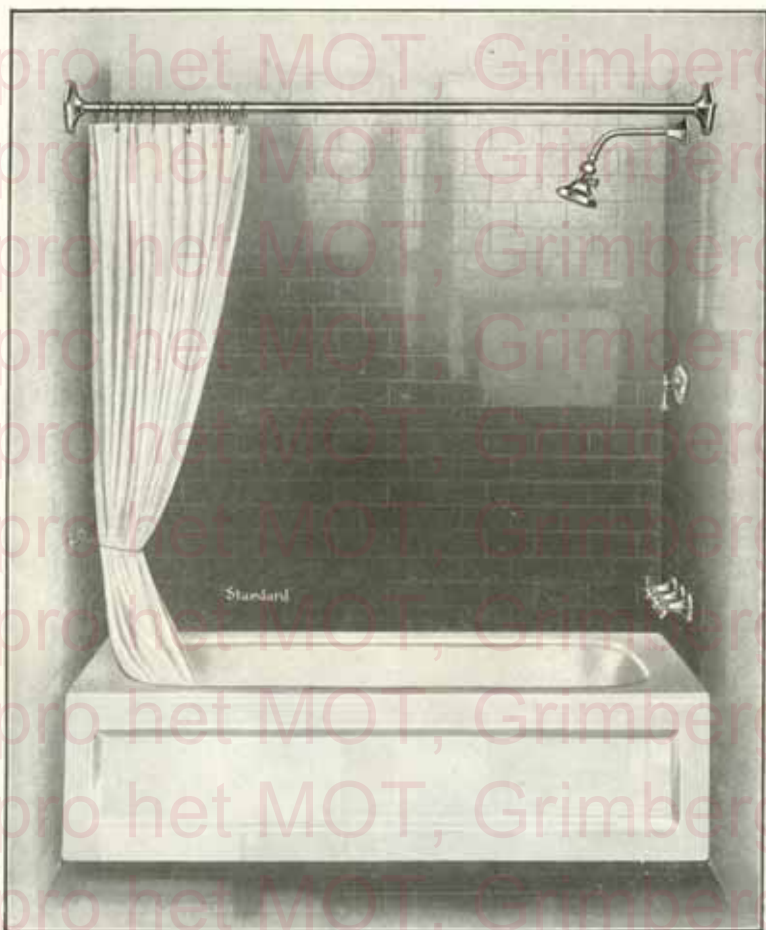

Baignoire ROYALTON se plaçant entre deux murs.

Fonte émail-porcelaine **Standard**A-R  
(résistant à l'action corrosive des acides)

Combinaison d'installation ROYALTON DP 2372 A (Fini X), comprenant :

- Une baignoire DP 2372, pour robinetterie à droite.
- Un montage de robinetterie D 11, modèle "HEXALUX" (Fini X), à encastrer, constitué par :
  - Une robinetterie DK 301 de 20 m/m. Bec déverseur dans la baignoire.
  - Vidage à trop-plein "IMPERIAL" de 40 m/m.
  - Un appareil à douches DK 151, avec mélangeur de sûreté de 15 m/m.
- Un montage de rideau DK 290, modèle "HEXALUX" (Fini X).

Combinaison d'installation ROYALTON DP 2377 A (Fini X), comprenant :

- Une baignoire DP 2377, pour robinetterie à gauche.
- Un montage de robinetterie D 11, modèle "HEXALUX" (Fini X).
- Un montage de rideau DK 290, modèle "HEXALUX" (Fini X).

NOTA. — LES ROBINETTERIES ET ACCESSOIRES MODÈLE "HEXALUX"  
PEUVENT ÊTRE PRÉSENTÉS EN DIFFÉRENTS FINIS,  
(Gravures et descriptions pages 1 et 1A)

**Baignoires ROYALTON se placant entre deux murs**  
**Combinaisons d'installations**



**Combinaison ROYALTON — DP 2370 G**  
(Fini X)

comprenant :

Une baignoire DP 2370, pour robinetterie à droite.  
Une robinetterie DK 305, modèle "HEXALUX" de 20 m/m.



**Combinaison ROYALTON — DP 2375 G**  
(Fini X)

comprenant :

Une baignoire DP 2375, pour robinetterie à gauche.  
Une robinetterie DK 305, modèle "HEXALUX" de 20 m/m.



**Combinaison ROYALTON — DP 2372 J**  
(Fini X)

comprenant :

Une baignoire DP 2372, pour robinetterie à droite.  
Une robinetterie DK 301, modèle "HEXALUX" de 20 m/m.



**Combinaison ROYALTON — DP 2377 J**  
(Fini X)

comprenant :

Une baignoire DP 2377, pour robinetterie à gauche.  
Une robinetterie DK 301, modèle "HEXALUX" de 20 m/m.

**DIMENSIONS APPROXIMATIVES**

Longueur totale .....	1 m. 725		
Longueur après pose .....	1 m. 690		
Profondeur .....	0 m. 450	Epaisseur du bord .....	0 m. 115
Hauteur totale .....	0 m. 455	Hauteur après pose .....	0 m. 445
Largeur totale .....	0 m. 920	Largeur après pose .....	0 m. 900

NOTA. — LES ROBINETTERIES ET ACCESSOIRES MODÈLE "HEXALUX"  
PEUVENT ÊTRE PRÉSENTÉS EN DIFFÉRENTS FINIS.

(Gravures et descriptions pages 1 et 1A)

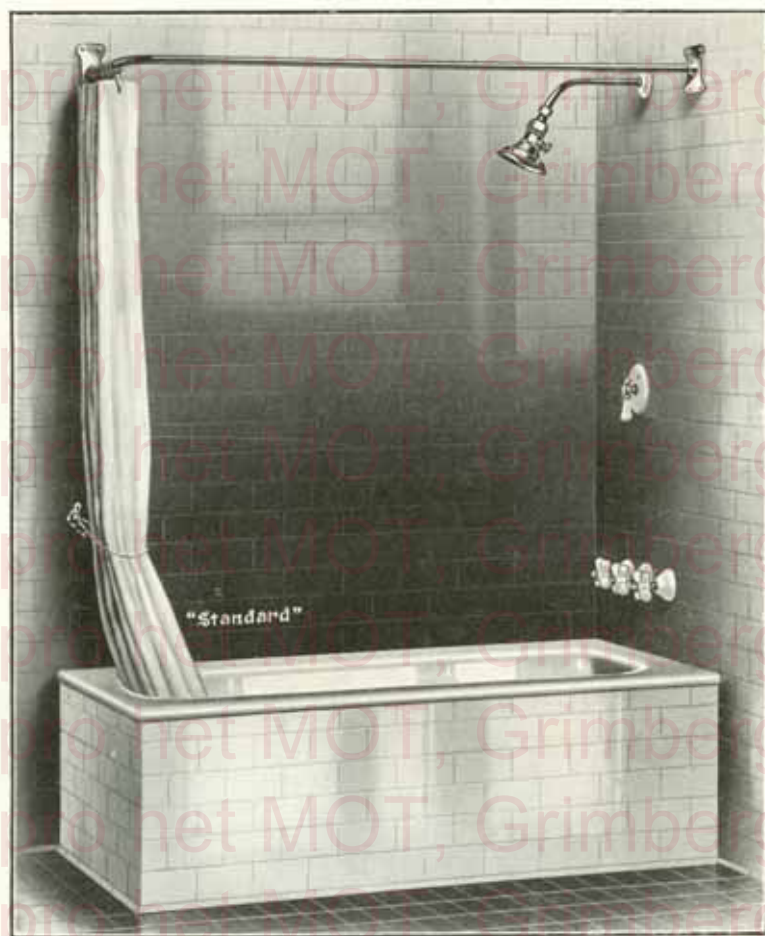

**Baignoire d'angle ADAPTO.**

Fonte émail-porcelaine "Standard"

pour revêtements de céramiques ou panneaux de marbre  
(Céramiques ou marbre non fournis).

**Combinaison d'installation ADAPTO DP 2450 A, comprenant :**

- Une baignoire DP 2450, pour robinetterie à droite.
- Un montage de robinetterie D 11, à encastrer, constitué par :  
Une robinetterie DK 300 de 15 m/m. Bec déverseur dans la baignoire.  
Vidage à trop-plein "IMPERIAL" de 40 m/m.
- Un appareil à douches DK 151, avec mélangeur de sûreté de 15 m/m.
- Un montage de rideau DK 291.

**Combinaison d'installation ADAPTO DP 2451 A, comprenant :**

- Une baignoire DP 2451, pour robinetterie à gauche.
- Un montage de robinetterie D 11.
- Un montage de rideau DK 291.

**NOTA.** - Tous les éléments métalliques des robinetteries et accessoires sont en bronze, avec parties apparentes chromées.

LES ROBINETTERIES PEUVENT ÊTRE LIVRÉES EN MODÈLES "HEXALUX" ou "SPHERALUX",  
(Généralités et descriptions pages 1 et 1A)

SUR DEMANDE SPÉCIALE, CES BAIGNOIRES PEUVENT ÊTRE LIVRÉES EN FONTE ÉMAIL PORCELAINE "Standard" A-R  
RÉSISTANT À L'ACTION CORROSIVE DES ACIDES.

## Baignoires d'angle ADAPTO Combinaisons d'installations

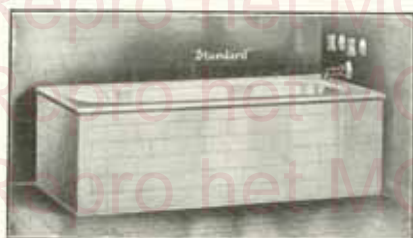

**Combinaison ADAPTO — DP 2450 N**  
comprenant :  
Une baignoire DP 2450, pour robinetterie à droite.  
Une robinetterie DK 325 de 15 m/m.

**Combinaison ADAPTO — DP 2451 N**  
comprenant :  
Une baignoire DP 2451, pour robinetterie à gauche.  
Une robinetterie DK 325 de 15 m/m.

Il existe, sous le N° DK 326, une robinetterie semblable à DK 325, mais de 20 m/m.



**Combinaison ADAPTO — DP 2451 J**  
comprenant :  
Une baignoire DP 2451, pour robinetterie à gauche.  
Une robinetterie DK 370 de 15 m/m.

**Combinaison ADAPTO — DP 2450 J**  
comprenant :  
Une baignoire DP 2450, pour robinetterie à droite.  
Une robinetterie DK 370 de 15 m/m.

Il existe, sous le N° DK 371, une robinetterie semblable à DK 370, mais de 20 m/m.

### DIMENSIONS APPROXIMATIVES

Longueur totale ..... 1 m. 700  
Longueur après pose ..... 1 m. 600

#### Dimensions communes

Profondeur .....	0 m. 430	Largeur du bord .....	0 m. 690
Hauteur totale .....	0 m. 460	Hauteur après pose .....	0 m. 445
Largeur totale .....	0 m. 770	Largeur après pose .....	0 m. 735

**NOTA.** — Tous les éléments métalliques des robinetteries et accessoires sont en bronze, avec parties apparentes chromées.

LES ROBINETTERIES PEUVENT ÊTRE LIVRÉES EN MODÈLES "HEXALUX" OU "SPHERALUX".  
(Gravures et descriptions pages 1 et 1A)

SUR DEMANDE SPÉCIALE, CES BAIGNOIRES PEUVENT ÊTRE LIVRÉES EN FONTE ÉMAIL PORCELAINE **StandardAR**  
RÉSISTANT À L'ACTION CORROSIVE DES ACIDES.

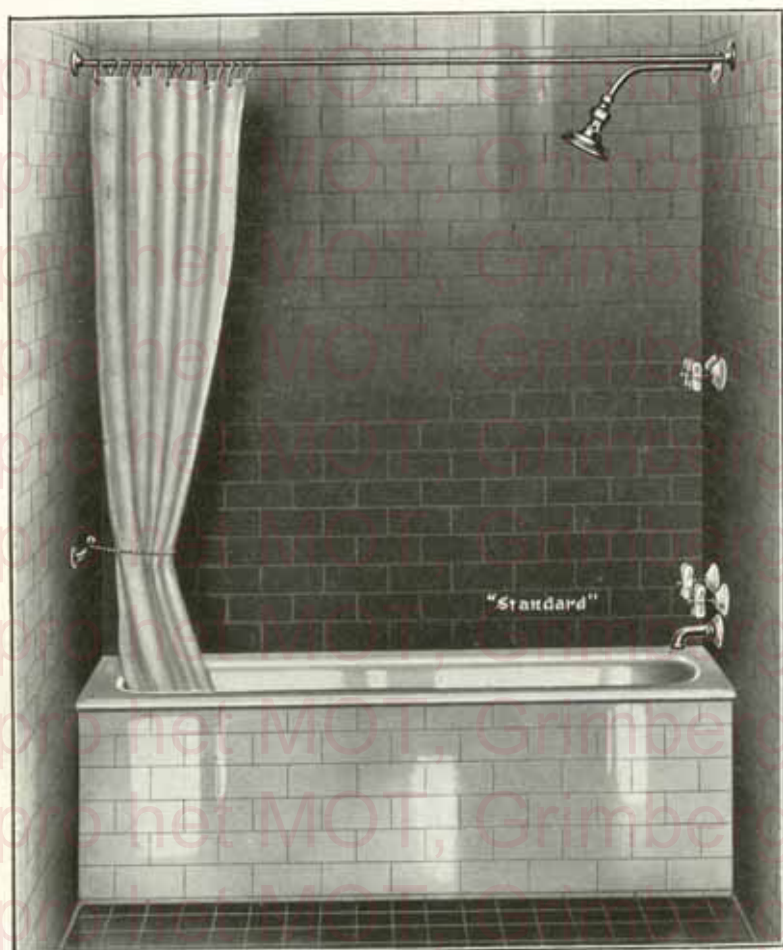

Baignoire ADAPTO se plaçant entre deux murs.  
Fonte émail-porcelaine "Standard"  
pour revêtements de céramiques ou panneaux de marbre  
(Céramiques ou marbre non fournis).

Combinaison d'installation ADAPTO DP 2452 E, comprenant :

- Une baignoire DP 2452, pour robinetterie à droite.
- Un montage de robinetterie D 44, constitué par :
- Une robinetterie DK 325 de 15 m/m. Bec déverseur au-dessus de la baignoire.
- Trop-plein apparent et vidage de 40 m/m.
- Un appareil à douches DK 200 avec robinets de 15 m/m.
- Un montage de rideau DK 290.

Combinaison d'installation ADAPTO DP 2453 E, comprenant :

- Une baignoire DP 2453, pour robinetterie à gauche.
- Un montage de robinetterie D 44.
- Un montage de rideau DK 290.

NOTA. — Tous les éléments métalliques des robinetteries et accessoires sont en bronze, avec parties apparentes chromées.

Les robinetteries peuvent être livrées en modèles "HEXALUX" ou "SPHERALUX"  
(Gravures et descriptions pages 1 et 1A)

Sur demande spéciale, ces baignoires peuvent être livrées en fonte émail-porcelaine "Standard" R  
résistant à l'action corrosive des acides.

## Baignoires ADAPTO se plaçant entre deux murs Combinaisons d'installations



Combinaison **ADAPTO — DP 2456 J**  
comprenant :  
Une baignoire **DP 2456**, pour robinetterie  
à droite.  
Une robinetterie **DK 300** de 15 m/m.

Il existe, sous le N° **DK 301**, une robinetterie semblable à **DK 300**,  
mais de 20 m/m.



Combinaison **ADAPTO — DP 2457 J**  
comprenant :  
Une baignoire **DP 2457**, pour robinetterie  
à gauche.  
Une robinetterie **DK 300** de 15 m/m.



Combinaison **ADAPTO — DP 2456 N**  
comprenant :  
Une baignoire **DP 2456**, pour robinetterie  
à droite.  
Une robinetterie **DK 325** de 15 m/m.

Il existe, sous le N° **DK 326**, une robinetterie semblable à **DK 325**,  
mais de 20 m/m.



Combinaison **ADAPTO — DP 2457 N**  
comprenant :  
Une baignoire **DP 2457**, pour robinetterie  
à gauche.  
Une robinetterie **DK 325** de 15 m/m.

### DIMENSIONS APPROXIMATIVES

	1 <sup>re</sup> grandeur	2 <sup>de</sup> grandeur
Longueur totale .....	1 m. 850	1 m. 750
Longueur après pose .....	1 m. 810	1 m. 710
<b>Dimensions communes</b>		
Profondeur .....	0 m. 480	Largeur du bord .....
Hauteur totale .....	0 m. 510	Hauteur après pose .....
Largeur totale .....	0 m. 840	Largeur après pose .....
		0 m. 110
		0 m. 495
		0 m. 800

**NOTA.** — Tous les éléments métalliques des robinetteries et accessoires sont en bronze,  
avec parties apparentes chromées.

Les robinetteries peuvent être livrées en modèles "HEXALUX" ou "SPHERALUX".  
(Gravures et descriptions pages 4 et 1A).

Sur demande spéciale, ces baignoires peuvent être livrées en fonte émail-porcelaine **Standard** A-R  
résistant à l'action corrosive des acides.





Baignoire sur pieds ESSEX  
Fonte émail-porcelaine "Standard"

Intérieur et gorge émaillés, Extérieur peint.

Combinaison d'installation ESSEX DP 2500 D, comprenant :

- Une baignoire DP 2500.
- Un montage de robinetterie constitué par :  
une robinetterie intérieure DK 404 de 15 m/m. Trop-plein apparent  
et vidage de 36 m/m par bonde avec bouchon et chaînette à  
grains.

Sur demande, ces baignoires peuvent être livrées avec extérieur laqué.

DIMENSIONS APPROXIMATIVES

	1 <sup>er</sup> grandeur	2 <sup>ème</sup> grandeur
Longueur totale .....	1 m. 830	1 m. 680
Largeur totale .....	0 m. 760	0 m. 760
Largeur du bord .....	0 m. 075	0 m. 075
Hauteur avec les pieds .....	0 m. 570	0 m. 570
Profondeur .....	0 m. 430	0 m. 430

NOTA. — TOUS LES ÉLÉMENTS MÉTALLIQUES DES ROBINETTERIES ET ACCESSOIRES SONT EN BRONZE,  
AVEC PARTIES APPARENTES CHROMÉES.

Sur demande spéciale, ces baignoires peuvent être livrées en fonte émail-porcelaine "Standard" R  
RÉSISTANT À L'ACTION CORROSIVE DES ACIDES.



Baignoire sur pieds ESSEX  
Fonte émail-porcelaine "Standard"  
Intérieur et gorge émaillés. Extérieur peint.

Combinaison d'installation ESSEX DP 2509 D, comprenant :

- Une baignoire DP 2509.
- Un montage de robinetterie constitué par :  
une robinetterie intérieure DK 404 de 15 m/m. Tropicain apparent  
et vidage de 36 m/m par bonde avec bouchon et chaînette à  
grains.

*Sur demande, ces baignoires peuvent être livrées avec extérieur laqué.*

**DIMENSIONS APPROXIMATIVES**

	1 <sup>re</sup> grandeur	2 <sup>me</sup> grandeur
Longueur totale .....	1 m. 830	1 m. 730
Largeur totale .....	0 m. 760	0 m. 760
Largeur du bord .....	0 m. 075	0 m. 075
Hauteur avec les pieds .....	0 m. 610	0 m. 610
Profondeur .....	0 m. 470	0 m. 470

**NOTA.** — TOUS LES ÉLÉMENTS MÉTALLIQUES DES ROBINETTERIES ET ACCESSOIRES SONT EN BRONZE, AVEC PARTIES APPARENTES CHROMÉES.

**SUR DEMANDE SPÉCIALE, CES BAIGNOIRES PEUVENT ÊTRE LIVRÉES EN FONTE ÉMAIL-PORCELAINE "Standard" RÉSISTANT À L'ACTION CORROSIVE DES ACIDES.**



Baignoire sur pieds **ULTRAMAR**

Fonte émail-porcelaine "Standard"

Intérieur et gorge émaillés. Extérieur peint.

Combinaison d'installation **ULTRAMAR DP 2510 F**, comprenant :

- Une baignoire **DP 2510**.
- Un montage de vidage constitué par :  
un vidage **DK 460** par bonde de 40 m/m avec bouchon et chaînette  
à grains, tube de raccordement avec orifice de trop-plein.

**DIMENSIONS APPROXIMATIVES**

	1 <sup>re</sup> grandeur	2 <sup>me</sup> grandeur	3 <sup>me</sup> grandeur
Longueur totale . . . . .	1 m. 830	1 m. 680	1 m. 520
Largeur totale . . . . .	0 m. 735	0 m. 735	0 m. 735
Largeur du bord . . . . .	0 m. 075	0 m. 075	0 m. 075
Hauteur avec les pieds . . . . .	0 m. 570	0 m. 570	0 m. 570
Profondeur . . . . .	0 m. 430	0 m. 430	0 m. 430

**NOTA.** — Tous les éléments métalliques des robinetteries et accessoires sont en bronze, avec parties apparentes chromées.

Sur demande spéciale, ces baignoires peuvent être livrées en fonte émail porcelaine **StandardAR** résistante à l'action corrosive des acides.

## Receveurs de Douches en fonte émail-porcelaine "Standard"



**RECEPTOR — DP 2515**

Receveur rectangulaire pour niche

**RECEPTOR — DP 2515**

à sceller dans le sol. Toujours livré avec bonde à grille, à douille de 50 m/m filetée au pas du fer.

**DIMENSIONS APPROXIMATIVES**

Du mur de fond à l'avant :	
avant pose .....	1 m. 015
après pose .....	0 m. 995
Largeur avant pose .....	1 m. 010
Largeur après pose .....	0 m. 965
Profondeur .....	0 m. 065

Receveur rectangulaire pour niche

**RECEPTOR — DP 2525**

à poser sur le sol. Toujours livré avec bonde à grille, à douille de 50 m/m filetée au pas du fer.

**DIMENSIONS APPROXIMATIVES**

Du mur de fond à l'avant :	
avant pose .....	1 m. 015
après pose .....	0 m. 995
Largeur avant pose .....	1 m. 010
Largeur après pose .....	0 m. 965
Profondeur .....	0 m. 100



**RECEPTOR — DP 2525**

Receveur carré pour angle

**RECEPTOR — DP 2526**

à poser sur le sol. Toujours livré avec bonde à grille, à douille de 50 m/m filetée au pas du fer.

**DIMENSIONS APPROXIMATIVES**

Longueur totale du côté .....	1 m. 015
Longueur du côté après pose ..	0 m. 995
Profondeur .....	0 m. 100



**RECEPTOR — DP 2526**

*Sur demande spéciale, la bonde de ces receveurs peut être fournie avec raccord à souder sur tuyau plomb de 50 m/m.*

**NOTA. — TOUTS LES ÉLÉMENTS MÉTALLIQUES D'ACCESSOIRES SONT EN BRONZE, AVEC PARTIES APPARENTES CHROMÉES.**

SUR DEMANDE SPÉCIALE, CES RECEVEURS PEUVENT ÊTRE LIVRÉS EN FONTE ÉMAIL-PORCELAIN "Standard" RÉSISTANT À L'ACTION CORROSIVE DES ACIDES.

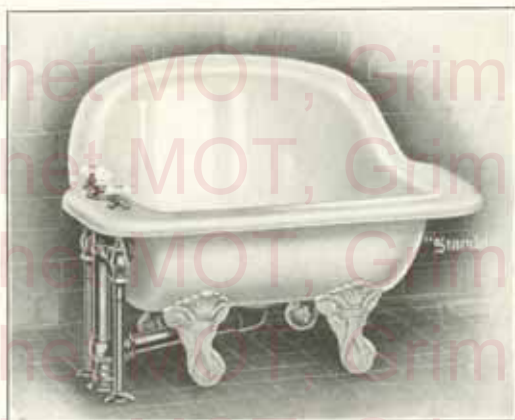

Bain de siège sur pieds **BADEN**  
Fondu émail-porcelaine "Standard"

Intérieur et gorge émaillés. Extérieur peint.

Combinaison d'installation **BADEN DP 2550 J**, comprenant :

- Un bain de siège **DP 2550**.
- Un montage de robinetterie constitué par :  
Une robinetterie apparente de 15 m/m. Bec déverseur à l'intérieur.  
Vidage à trop-plein de 40 m/m.

**DIMENSIONS APPROXIMATIVES**

Largeur totale .....	0 m. 870	Hauteur totale devant .....	0 m. 400
Saillie totale .....	0 m. 795	Hauteur totale derrière .....	0 m. 590
Profondeur .....	0 m. 275	Largeur du bord .....	0 m. 075

La combinaison **BADEN** est normalement livrée avec robinetterie à gauche, comme représentée sur la gravure.

Sur demande spéciale, cette combinaison peut être livrée avec robinetterie à droite.

**NOTA.** — TOUTS LES ÉLÉMENTS MÉTALLIQUES DES ROBINETTERIES ET ACCESSOIRES SONT EN BRONZE, AVEC PARTIES APPARENTES CHROMÉES.

Sur demande spéciale, ces appareils peuvent être livrés en fondu émail-porcelaine **Standard** R, résistant à l'action corrosive des acides.

Repro het MOT, Grimbergen  
Repro het MOT, Grimbergen  
Repro het MOT, Grimbergen  
Repro het MOT, Grimbergen  
Repro het MOT, Grimbergen  
Repro het MOT, Grimbergen  
Repro het MOT, Grimbergen  
Repro het MOT, Grimbergen  
Repro het MOT, Grimbergen  
Repro het MOT, Grimbergen  
Repro het MOT, Grimbergen  
Repro het MOT, Grimbergen  
Repro het MOT, Grimbergen  
Repro het MOT, Grimbergen  
Repro het MOT, Grimbergen  
Repro het MOT, Grimbergen  
Repro het MOT, Grimbergen  
Repro het MOT, Grimbergen  
Repro het MOT, Grimbergen

Repro het MOT, Grimbergen  
Repro het MOT, Grimbergen  
Repro het MOT, Grimbergen  
Repro het MOT, Grimbergen  
Repro het MOT, Grimbergen  
Repro het MOT, Grimbergen  
Repro het MOT, Grimbergen  
Repro het MOT, Grimbergen  
Repro het MOT, Grimbergen  
Repro het MOT, Grimbergen  
Repro het MOT, Grimbergen  
Repro het MOT, Grimbergen  
Repro het MOT, Grimbergen  
Repro het MOT, Grimbergen  
Repro het MOT, Grimbergen  
Repro het MOT, Grimbergen  
Repro het MOT, Grimbergen  
Repro het MOT, Grimbergen  
Repro het MOT, Grimbergen

Repro het MOT, Grimbergen  
Repro het MOT, Grimbergen  
Repro het MOT, Grimbergen  
Repro het MOT, Grimbergen  
Repro het MOT, Grimbergen  
Repro het MOT, Grimbergen  
Repro het MOT, Grimbergen  
Repro het MOT, Grimbergen  
Repro het MOT, Grimbergen  
Repro het MOT, Grimbergen  
Repro het MOT, Grimbergen  
Repro het MOT, Grimbergen  
Repro het MOT, Grimbergen  
Repro het MOT, Grimbergen  
Repro het MOT, Grimbergen  
Repro het MOT, Grimbergen  
Repro het MOT, Grimbergen  
Repro het MOT, Grimbergen  
Repro het MOT, Grimbergen





Siphons formant supports.  
Fonde émail-porcelaine "Standard".  
Intérieur émaillé. Extérieur peint.



DP 7282

Siphon avec joint à emboîtement de 50 m/m à la sortie et bouchon de nettoyage.



DP 7283

Siphon avec sortie pour raccordement sur tuyau plomb de 50 m/m et bouchon de nettoyage.



DP 7298

Siphon formant support de hauteur réglable, avec sortie filetée pour tube fer de 50 m/m et bouchon de nettoyage.

Le siphon DP 7298 peut être livré, sur demande, avec orifice taraudé de 50 m/m.

CES SIPHONS SONT NORMALEMENT EXÉCUTÉS AVEC INTÉRIEUR ÉMAILLÉ ET EXTÉRIEUR PEINT. SUR DEMANDE ILS PEUVENT ÊTRE LIVRÉS ÉMAILLÉS INTÉRIEURMENT ET À L'ÉTRANGER.

Sur demande spéciale, ils peuvent être livrés en fonte émail-porcelaine "Standard" R, résistant à l'action corrosive des acides.

Repro het MOT, Grimbergen  
Repro het MOT, Grimbergen  
Repro het MOT, Grimbergen  
Repro het MOT, Grimbergen  
Repro het MOT, Grimbergen  
Repro het MOT, Grimbergen  
Repro het MOT, Grimbergen  
Repro het MOT, Grimbergen  
Repro het MOT, Grimbergen  
Repro het MOT, Grimbergen  
Repro het MOT, Grimbergen  
Repro het MOT, Grimbergen  
Repro het MOT, Grimbergen  
Repro het MOT, Grimbergen  
Repro het MOT, Grimbergen  
Repro het MOT, Grimbergen  
Repro het MOT, Grimbergen  
Repro het MOT, Grimbergen  
Repro het MOT, Grimbergen  
Repro het MOT, Grimbergen  
Repro het MOT, Grimbergen

LAVABOS

FONTAINES

EN

FONTE ÉMAIL-PORCELAINE

“Standard”

LAVABOS  
FONTAINES  
en fonte émail-porcelaine

LAVABOS  
FONTAINES  
en fonte émail-porcelaine

LAVABOS

FONTAINES

EN

FRONTE ÉMAIL-PORCELAINE

**“Standard”**

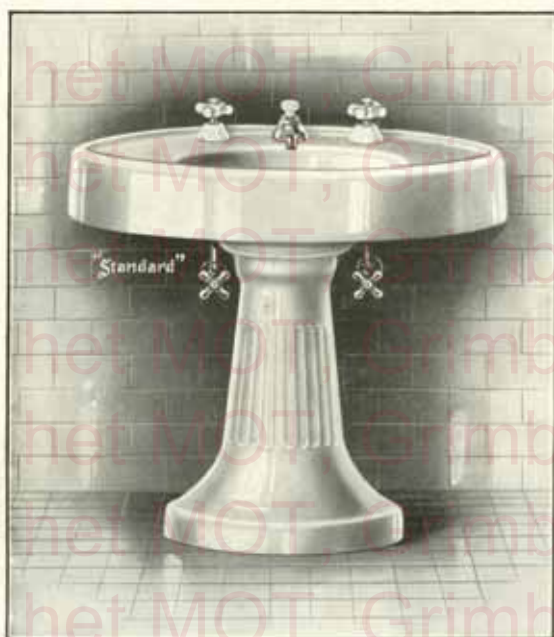

**Lavabo sur colonne COPLEY**  
Fonte émail-porcelaine "Standard"  
Pour vidage à trop-plein. Cuvette ovale.

Combinaison d'installation COPLEY DP 3050 C, comprenant :

- DP 3050 Un lavabo sur colonne.
- DK 715 Un montage de robinetterie "MALTA" B&NJ.
- DK 792 Deux tuyaux d'alimentation avec robinets d'arrêt de 12 m/m.
- DK 974 Un siphon de 33 m/m.



**Combinaison COPLEY DP 3050 A**  
comprenant :

- DP 3050 Un lavabo sur colonne.
- DK 1042 Deux robinets B&NJ à quart de tour.
- DK 775 Vidage "IMPERIAL" de 33 m/m.
- DK 792 Deux tuyaux d'alimentation avec robinets d'arrêt de 12 m/m.
- DK 974 Un siphon de 33 m/m.



**Combinaison COPLEY DP 3050 E**  
comprenant :

- DP 3050 Un lavabo sur colonne.
- DK 1033 Deux robinets "Rondo" B&NJ.
- DK 775 Vidage "IMPERIAL" de 33 m/m.
- DK 792 Deux tuyaux d'alimentation avec robinets d'arrêt de 12 m/m.
- DK 974 Un siphon de 33 m/m.

**DIMENSIONS APPROXIMATIVES**

	1 <sup>re</sup> grandeur	2 <sup>me</sup> grandeur
Longueur extérieure . . . . .	0 m. 850	0 m. 705
Largeur extérieure . . . . .	0 m. 585	0 m. 500
Longueur de la cuvette . . . . .	0 m. 455	0 m. 380
Largeur de la cuvette . . . . .	0 m. 330	0 m. 280

NOTA. — Tous les éléments métalliques des robinetteries et accessoires sont en bronze, avec parties apparentes chromées.

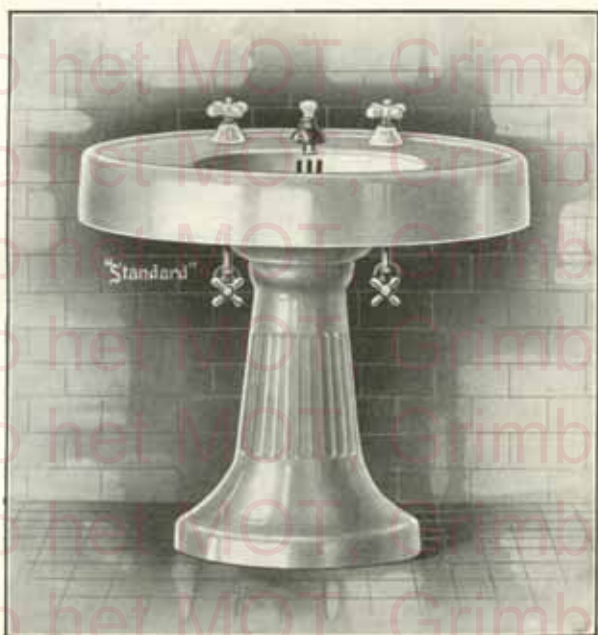

Lavabo sur colonne COPLEY  
Fonte émail-porcelaine "Standard"  
À trap-plein. Cuvette ovale.

Combinaison d'installation COPLEY DP 3057 G, comprenant :

- DP 3057 Un lavabo sur colonne.
- DK 700 Un montage de robinetterie "York" REUJ
- DK 792 Deux tuyaux d'alimentation avec robinets d'arrêt de 12 m/m.
- DK 960 Un siphon de 33 m/m.



Combinaison COPLEY — DP 3057 B  
comprenant :

- DP 3057 Un lavabo sur colonne.
- DK 1021 Deux robinets "DUNLO" REUJ à quart de tour.
- DK 760 Vidage "PRINCESS" de 33 m/m.
- DK 702 Deux tuyaux d'alimentation avec robinets d'arrêt de 12 m/m.
- DK 960 Un siphon de 33 m/m.



Combinaison COPLEY — DP 3057 ES  
comprenant :

- DP 3057 Un lavabo sur colonne.
- DK 1033 Deux robinets "Rospo" REUJ.
- DK 981 Une savonnière amovible en porcelaine, sur support, avec chalette à grains.
- DK 758 Une bonde à bouchon de 33 m/m.
- DK 792 Deux tuyaux d'alimentation avec robinets d'arrêt de 12 m/m.
- DK 960 Un siphon de 33 m/m.

DIMENSIONS APPROXIMATIVES

	1 <sup>re</sup> grandeur	2 <sup>me</sup> grandeur
Longueur extérieure .....	0 m. 850	0 m. 705
Largueur extérieure .....	0 m. 585	0 m. 500
Longueur de la cuvette .....	0 m. 455	0 m. 380
Largueur de la cuvette .....	0 m. 330	0 m. 280

NOTA. — Tous les éléments métalliques des robinetteries et accessoires sont en bronze, avec parties apparentes chromées.



LATON — DP 3110 C



LATON — DP 3117 EZ

Lavabos sur colonne **LATON**  
Ponte émail-porcelaine "Standard"  
Cuvette ovale.

**Combinaison d'installation LATON**

**DP 3110 C**

comprenant :

- DP 3110 Un lavabo pour vidage à trop-plein.
- DK 715 Un montage de robinetterie "MALTA" RE-NU.
- DK 792 Deux tuyaux d'alimentation avec robinets d'arrêt de 12 m/m.
- DK 974 Un siphon de 33 m/m.

**Combinaison d'installation LATON**

**DP 3110 E**

comprenant :

- DP 3110 Un lavabo pour vidage à trop-plein.
- DK 1033 Deux robinets "Rondo" RE-NU.
- DK 775 Vidage "IMPERIAL" de 33 m/m.
- DK 792 Deux tuyaux d'alimentation avec robinets d'arrêt de 12 m/m.
- DK 974 Un siphon de 33 m/m.

**Combinaison d'installation LATON**

**DP 3117 EZ**

comprenant :

- DP 3117 Un lavabo à trop-plein.
- DK 1033 Deux robinets "Rondo" RE-NU.
- DK 758 Une bonde à bouchon de 33 m/m.
- DK 757 Une chaînette à grains avec son attache.
- DK 792 Deux tuyaux d'alimentation avec robinets d'arrêt de 12 m/m.
- DK 960 Un siphon de 33 m/m.

**DIMENSIONS APPROXIMATIVES**

	1 <sup>re</sup> grandeur	2 <sup>de</sup> grandeur
Longueur extérieure .....	0 m. 685	0 m. 620
Largeur extérieure .....	0 m. 560	0 m. 510
Longueur de la cuvette .....	0 m. 430	0 m. 380
Largeur de la cuvette .....	0 m. 320	0 m. 280

NOTA. — TOUS LES ÉLÉMENTS MÉTALLIQUES DES ROBINETTERIES ET ACCESSOIRES SONT EN BRONZE, AVEC PARTIES APPARENTES CHROMÉES.



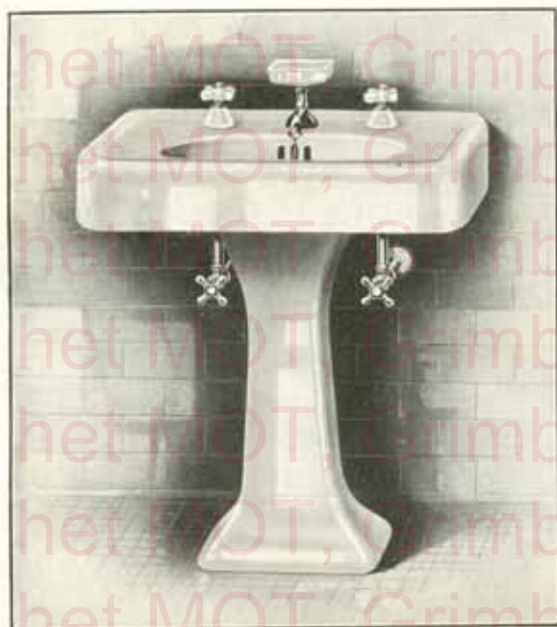

**Lavabo sur colonne LATON**  
Fonte émail-porcelaine "Standard"  
À trop-plein. Cuvette ovale.

Combinaison d'installation LATON DP 3117 HS, comprenant :

- DP 3117 Un lavabo sur colonne.
- DK 710 S Un montage de robinetterie "DONORA" REAU, avec savonnière amovible en porcelaine.
- DK 792 Deux tuyaux d'alimentation avec robinets d'arrêt de 12 m/m.
- DK 960 Un siphon de 33 m/m.



Combinaison LATON — DP 3117 E

comprenant :

- DP 3117 Un lavabo sur colonne.
- DK 1033 Deux robinets "RONSO" REAU.
- DK 760 Vidage "PRINCESS" de 33 m/m.
- DK 792 Deux tuyaux d'alimentation avec robinets d'arrêt de 12 m/m.
- DK 960 Un siphon de 33 m/m.



Combinaison LATON — DP 3117 G

comprenant :

- DP 3117 Un lavabo sur colonne.
- DK 700 Un montage de robinetterie "YORK" REAU.
- DK 792 Deux tuyaux d'alimentation avec robinets d'arrêt de 12 m/m.
- DK 960 Un siphon de 33 m/m.

**DIMENSIONS APPROXIMATIVES**

	1 <sup>re</sup> grandeur	2 <sup>me</sup> grandeur
Longueur extérieure	0 m. 685	0 m. 620
Largeur extérieure	0 m. 560	0 m. 510
Longueur de la cuvette	0 m. 430	0 m. 380
Largeur de la cuvette	0 m. 320	0 m. 280

NOTA. — Tous les éléments métalliques des robinetteries et accessoires sont en bronze, avec parties apparentes chromées.

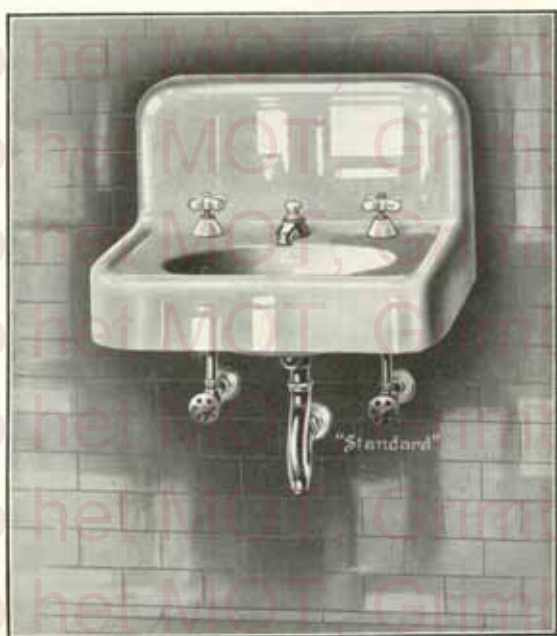

**Lavabo à dossierer OPHIR**

Fonte émail-porcelaine "Standard"

Pour vidage à trop-plein. Cuvette ovale. Fixation sur crochets.

Combinaison d'installation OPHIR DP 3840 C, comprenant :

- DP 3840 Un lavabo à dossierer.
- DK 715 Un montage de robinetterie "MALTA" BRON.
- DK 791 Deux tuyaux d'alimentation avec robinets d'arrêt de 12 m/m.
- DK 974 Un siphon de 33 m/m.



Combinaison OPHIR DP 3840 E

comprenant :

- DP 3840 Un lavabo à dossierer.
- DK 1033 Deux robinets "ROMEO" BRON.
- DK 775 Vidage "IMPERIAL" de 33 m/m.
- DK 791 Deux tuyaux d'alimentation avec robinets d'arrêt de 12 m/m.
- DK 974 Un siphon de 33 m/m.



Combinaison OPHIR DP 3840 N

comprenant :

- DP 3840 Un lavabo à dossierer.
- DK 1013 Deux robinets "MEMO".
- DK 775 Vidage "IMPERIAL" de 33 m/m.
- DK 791 Deux tuyaux d'alimentation avec robinets d'arrêt de 12 m/m.
- DK 974 Un siphon de 33 m/m.

**DIMENSIONS APPROXIMATIVES**

Longueur totale .....	0 m. 610
Saillie .....	0 m. 510
Hauteur du dossierer .....	0 m. 295
Longueur de la cuvette .....	0 m. 405
Largeur de la cuvette .....	0 m. 305

NOTA. — TOUS LES ÉLÉMENTS MÉTALLIQUES DES ROBINETTERIES ET ACCESSOIRES SONT EN BRONZE, AVEC PARTIES APPARENTES CHROMÉES.



OPHIR — DP 3845 N

Lavabos à dossier OPHIR  
Fondu émail-porcelaine "Standard"  
À trop-plein. Cuvette ovale.  
Fixation sur crochets.

Combinaison OPHIR — DP 3845 N  
comprenant :

- DP 3845 Un lavabo à dossier.
- DK 1013 Deux robinets "Memo".
- DK 758 Une bonde à bouchon de 33 m/m.
- DK 791 Deux tuyaux d'alimentation avec robinets d'arrêt de 12 m/m.
- DK 960 Un siphon de 33 m/m.



OPHIR — DP 3845 W

Combinaison OPHIR DP 3845 W  
comprenant :

- DP 3845 Un lavabo à dossier.
- DK 1011 Deux robinets "Memo" à quart de tour.
- DK 758 Une bonde à bouchon de 33 m/m.
- DK 791 Deux tuyaux d'alimentation avec robinets d'arrêt de 12 m/m.
- DK 960 Un siphon de 33 m/m.

DIMENSIONS APPROXIMATIVES

	1 <sup>re</sup> grandeur	2 <sup>me</sup> grandeur
Longueur totale	0 m. 610	0 m. 535
Saillie	0 m. 455	0 m. 430
Hauteur du dossier	0 m. 205	0 m. 205
Longueur de la cuvette	0 m. 405	0 m. 380
Largeur de la cuvette	0 m. 265	0 m. 265

NOTA. — Tous les éléments métalliques des robinetteries et accessoires sont en bronze, avec parties apparentes chromées.

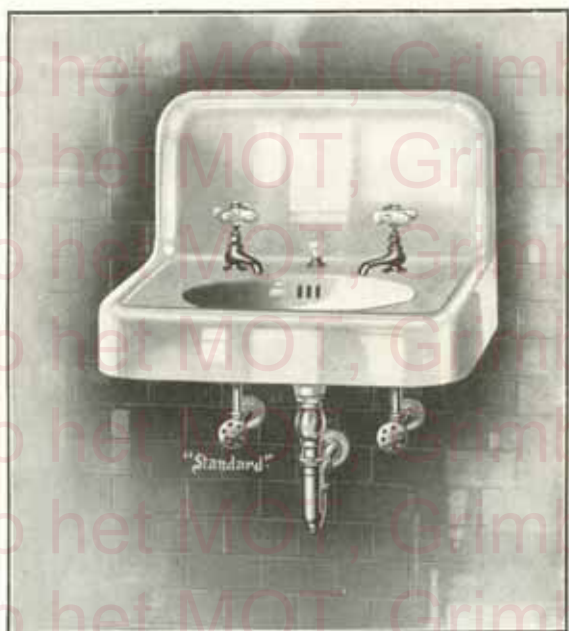

**Lavabo à dossier OPHIR**

Fonte émail-porcelaine "Standard"

A trop-plein. Cuvette ovale. Fixation sur crochets.

Combinaison d'installation OPHIR DP 3847 E, comprenant :

- DP 3847 Un lavabo à dossieret.
- DK 1033 Deux robinets "RONDO" RE-UIJ.
- DK 760 Vidage "PRINCESS" de 33 m/m.
- DK 791 Deux tuyaux d'alimentation avec robinets d'arrêt de 12 m/m.
- DK 960 Un siphon de 33 m/m.

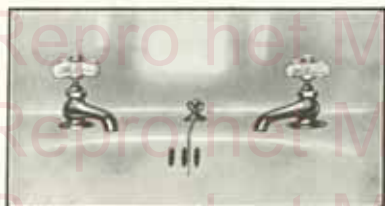

Combinaison OPHIR — DP 3847 NZ  
comprenant :

- DP 3847 Un lavabo à dossieret.
- DK 1013 Deux robinets "MEMO".
- DK 758 Une bonde à bouchon de 33 m/m.
- DK 757 Une chaînette à grains avec son attache.
- DK 791 Deux tuyaux d'alimentation avec robinets d'arrêt de 12 m/m.
- EK 960 Un siphon de 33 m/m.



Combinaison OPHIR — DP 3847 H  
comprenant :

- DP 3847 Un lavabo à dossieret.
  - DK 710 Un montage de robinetterie "DONORA" RE-UIJ.
  - DK 791 Deux tuyaux d'alimentation avec robinets d'arrêt de 12 m/m.
  - DK 960 Un siphon de 33 m/m.
- Cette combinaison ne peut être livrée qu'avec un lavabo de première grandeur.*

**DIMENSIONS APPROXIMATIVES**

	1 <sup>re</sup> grandeur	2 <sup>me</sup> grandeur
Longueur totale .....	0 m. 610	0 m. 610
Saillie .....	0 m. 510	0 m. 455
Largeur de la cuvette .....	0 m. 205	0 m. 205
Hauteur du dossieret .....	0 m. 405	0 m. 405
Longueur de la cuvette .....	0 m. 305	0 m. 265

NOTA. — TOUS LES ÉLÉMENTS MÉTALLIQUES DES ROBINETTERIES ET ACCESSOIRES SONT EN BRONZE, AVEC PARTIES APPARENTES CHROMÉES.



**Lavabo à dossier OTHELLO**  
Fonte émail-porcelaine "Standard"

Pour vidage à trop-plein. Cuvette-ovale. Fixation sur crochets.

Combinaison d'installation OTHELLO DP 4200 N, comprenant :

- DP 4200 Un lavabo à dossieret.
- DK 1013 Deux robinets "Mémio".
- DK 775 Un vidage "IMPERIAL" de 33 m/m.
- DK 791 Deux tuyaux d'alimentation avec robinets d'arrêt de 12 m/m.
- DK 974 Un siphon de 33 m/m.



Combinaison OTHELLO — DP 4200 W  
comprenant :

- DP 4200 Un lavabo à dossieret
- DK 1011 Deux robinets "Mémio" à quart de tour.
- DK 775 Vidage "IMPERIAL" de 33 m/m.
- DK 791 Deux tuyaux d'alimentation avec robinets d'arrêt de 12 m/m.
- DK 974 Un siphon de 33 m/m.



Combinaison OTHELLO — DP 4200 E  
comprenant :

- DP 4200 Un lavabo à dossieret
- DK 1010 Deux robinets "Mémio" à quart de tour.
- DK 775 Vidage "IMPERIAL" de 33 m/m.
- DK 791 Deux tuyaux d'alimentation avec robinets d'arrêt de 12 m/m.
- DK 974 Un siphon de 33 m/m.

**DIMENSIONS APPROXIMATIVES**

Longueur totale .....	0 m. 535
Saillie .....	0 m. 455
Hauteur du dossieret .....	0 m. 190
Longueur de la cuvette .....	0 m. 405
Largeur de la cuvette .....	0 m. 265

NOTA. — Tous les éléments métalliques des robinetteries et accessoires sont en bronze, avec parties apparentes chromées.



OTHELLO — DP 4205 R

DIMENSIONS APPROXIMATIVES

	1 <sup>re</sup> grandeur	2 <sup>me</sup> grandeur
Longueur totale .....	0 m. 535	0 m. 485
Saillie .....	0 m. 455	0 m. 430
Hauteur du dossier .....	0 m. 190	0 m. 150
Longueur de la cuvette .....	0 m. 405	0 m. 380
Largeur de la cuvette .....	0 m. 265	0 m. 265



OTHELLO — DP 4207 R

Lavabos à dossier OTHELLO  
Fonte émail-porcelaine "Standard"  
A trop-plein. Cuvette ovale.  
Fixation aux crochets.

Combinaison d'installation OTHELLO

DP 4205 R

comportant :

- DP 4205 Un lavabo à dossieret.
- DK 1010 Deux robinets "Mimo".
- DK 758 Une bonde à bouchon de 33 m/m.
- DK 791 Deux tuyaux d'alimentation avec robinets d'arrêt de 12 m/m.
- DK 960 Un siphon de 33 m/m.

Combinaison d'installation OTHELLO

DP 4207 R

comportant :

- DP 4207 Un lavabo à dossieret.
- DK 1010 Deux robinets "Mimo".
- DK 760 Vidage "Painress" de 33 m/m.
- DK 791 Deux tuyaux d'alimentation, avec robinets d'arrêt de 12 m/m.
- DK 960 Un siphon de 33 m/m.

DIMENSIONS APPROXIMATIVES

Longueur totale .....	0 m. 535
Saillie .....	0 m. 455
Hauteur du dossier .....	0 m. 190
Longueur de la cuvette .....	0 m. 405
Largeur de la cuvette .....	0 m. 265

NOTA. — Tous les éléments métalliques des robinetteries et accessoires sont en bronze, avec parties apparentes chromées.

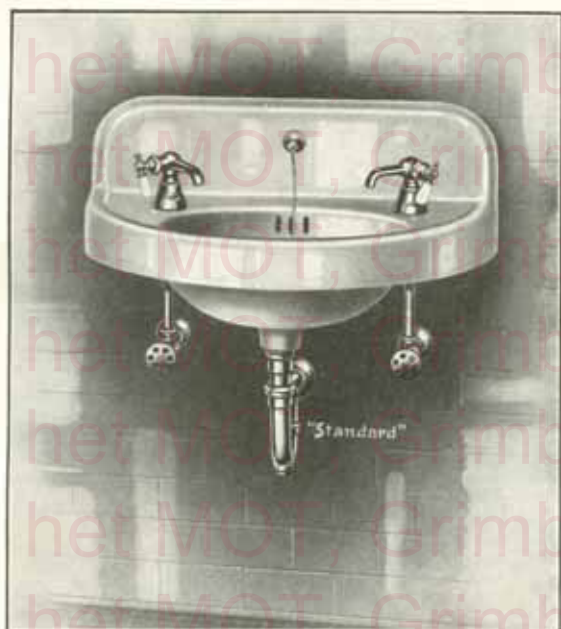

**Lavabo à dossier MARCO**

Fonte émail-porcelaine "Standard"

A trop-plein. Cuvette ovale. Fixation sur crochets.

Combinaison d'installation MARCO DP 4219 TZ, comprenant :

- DP 4219 Un lavabo à dossier.
- DK 1041 Deux robinets à quart de tour.
- DK 758 Une bonde à bouchon de 33 m/m.
- DK 757 Une chaînette à grains avec son attache.
- DK 791 Deux tuyaux d'alimentation avec robinets d'arrêt de 12 m/m.
- DK 960 Un siphon de 33 m/m.

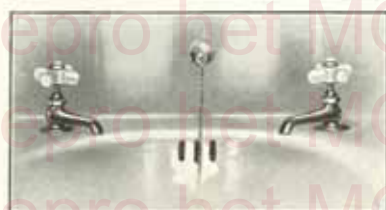

Combinaison MARCO — DP 4219 NZ

comprenant :

- DP 4219 Un lavabo à dossier.
- DK 1013 Deux robinets "Métro".
- DK 758 Une bonde à bouchon de 33 m/m.
- DK 757 Une chaînette à grains avec son attache.
- DK 791 Deux tuyaux d'alimentation avec robinets d'arrêt de 12 m/m.
- DK 960 Un siphon de 33 m/m.



Combinaison MARCO — DP 4219 W

comprenant :

- DP 4219 Un lavabo à dossier.
- DK 1011 Deux robinets "Métro" à quart de tour.
- DK 763 Vidage "Princess" commandé par poignée fixée sur le dossier.
- DK 791 Deux tuyaux d'alimentation avec robinets d'arrêt de 12 m/m.
- DK 960 Un siphon de 33 m/m.

**DIMENSIONS APPROXIMATIVES**

Longueur totale .....	0 m. 660	Longueur de la cuvette .....	0 m. 405
Saillie .....	0 m. 355	Largeur de la cuvette .....	0 m. 255
Hauteur du dossier .....	0 m. 150		

NOTA. — Tous les éléments métalliques des robinetteries et accessoires sont en bronze, avec parties apparentes chromées.



**BEVERLY — DP 4335 R**

**DIMENSIONS APPROXIMATIVES**

	1 <sup>re</sup> grandeur	2 <sup>me</sup> grandeur
Longueur totale .....	0 m. 535	0 m. 485
Saillie .....	0 m. 455	0 m. 430
Hauteur du dossier .....	0 m. 190	0 m. 150
Longueur de la cuvette .....	0 m. 405	0 m. 380
Largeur de la cuvette .....	0 m. 265	0 m. 265

Lavabo à dossieret **BEVERLY**  
Ponte émail-porcelaine "Standard"  
A trop-plein. Cuvette ovale.  
Fixation sur crochets.

Combinaison **BEVERLY DP 4335 R**  
comprenant :

- DP 4335 Un lavabo à dossieret.
- DK 1010 Deux robinets "Mimo".
- DK 758 Bonde à bouchon de 33 m/m.
- DK 791 Deux tuyaux d'alimentation avec robinets d'arrêt de 12 m/m.
- DK 960 Un siphon de 33 m/m.



**BEVERLY — DP 4337 W**

Combinaison **BEVERLY DP 4337 W**  
comprenant :

- DP 4337 Un lavabo à dossieret.
- DK 1011 Deux robinets "Mimo" à quart de tour.
- DK 760 Vidage "Princess" de 33 m/m.
- DK 791 Deux tuyaux d'alimentation avec robinets d'arrêt de 12 m/m.
- DK 960 Un siphon de 33 m/m.

**DIMENSIONS APPROXIMATIVES**

Longueur totale .....	0 m. 535
Saillie .....	0 m. 455
Hauteur du dossier .....	0 m. 190
Longueur de la cuvette .....	0 m. 405
Largeur de la cuvette .....	0 m. 265

NOTA. — Tous les éléments métalliques des robinetteries et accessoires sont en bronze, avec parties apparentes chromées.





ALVA — DP 4365 R

**Lavabos à dossieret ALVA**

Fonte émail-porcelaine "Standard"

A trop-plein. Cuvette ronde.

Fixation sur crochets.

**Combinaison ALVA DP 4365 R**

comprenant :

- DP 4365 Un lavabo à dossieret.
- DK 1010 Deux robinets "Mimo".
- DK 758 Une bonde à bouchon de 33 m/m.
- DK 791 Deux tuyaux d'alimentation avec robinets d'arrêt de 12 m/m.
- DK 960 Un siphon de 33 m/m.



ALVA — DP 4365 W

**Combinaison ALVA DP 4365 W**

comprenant :

- DP 4365 Un lavabo à dossieret.
- DK 1011 Deux robinets "Mimo" à quart de tour.
- DK 758 Une bonde à bouchon de 33 m/m.
- DK 791 Deux tuyaux d'alimentation avec robinets d'arrêt de 12 m/m.
- DK 960 Un siphon de 33 m/m.

**DIMENSIONS APPROXIMATIVES**

Longueur totale .....	0 m. 375
Hauteur .....	0 m. 405
Hauteur du dossieret .....	0 m. 125
Diamètre de la cuvette .....	0 m. 285

NOTA. — Tous les éléments métalliques des robinetteries et accessoires sont en bronze, avec parties apparentes chromées.



ANGLO — DP 4955 N

Lavabo d'angle ANGLO, à dossier  
Fonte émail-porcelaine "Standard"  
À trop-plein. Cuvette ovale.  
Fixation sur crochets.

Combinaison ANGLO DP 4955 N  
comprenant :

- DP 4955 Un lavabo à dossier.
- DK 1013 Deux robinets "Memo".
- DK 758 Une bonde à bouchon de 33 m/m.
- DK 791 Deux tuyaux d'alimentation avec robinets d'arrêt de 12 m/m.
- DK 960 Un siphon de 33 m/m.



EVERETT — DP 5085 N

Lavabo d'angle EVERETT, à dossier  
Fonte émail-porcelaine "Standard"  
À trop-plein. Cuvette ovale.  
Fixation sur crochets.

Combinaison EVERETT DP 5085 N,  
comprenant :

- DP 5085 Un lavabo à dossier.
- DK 1013 Deux robinets "Memo".
- DK 758 Une bonde à bouchon de 33 m/m.
- DK 791 Deux tuyaux d'alimentation avec robinets d'arrêt de 12 m/m.
- DK 960 Un siphon de 33 m/m.

**DIMENSIONS APPROXIMATIVES**

Longueur du côté .....	0 m. 420
Longueur de la cuvette .....	0 m. 380
Largeur de la cuvette .....	0 m. 265
Hauteur du dossier .....	0 m. 140

NOTA. — TOUS LES ÉLÉMENTS MÉTALLIQUES DES ROBINETTERIES ET ACCESSOIRES SONT EN BRONZE,  
AVEC PARTIES APPARENTES CHROMÉES.



Lavabo sur colonne **LATON**  
Forte émail-porcelaine "Standard"  
A trop-plein. Cuvette ovale.

Combinaison d'installation **LATON DP 6357 V**, comprenant :

- DP 6357 Un lavabo sur colonne.
- DK 788 Deux robinets **REWJ** quart de tour, combinés avec dispositif de shampooing commandé par robinets.
- DK 760 Vidage "Parcess" de 33 m/m.
- DK 792 Deux tuyaux d'alimentation avec robinet d'arrêt de 12 m/m.
- DK 960 Un siphon de 33 m/m.



**LATON — DP 6357 M**

Combinaison **LATON DP 6357 M**, comprenant :

- DP 6357 Un lavabo sur colonne.
- DK 789 Deux robinets **REWJ** 1/2 quart de tour, combinés avec dispositif de shampooing commandé par mélangeur.
- DK 760 Vidange "Parcess" de 33 m/m.
- DK 792 Deux tuyaux d'alimentation avec robinet d'arrêt de 12 m/m.
- DK 960 Un siphon de 33 m/m.

**DIMENSIONS APPROXIMATIVES**

	1 <sup>re</sup> grandeur	2 <sup>me</sup> grandeur
Longueur extérieure	0 m. 685	0 m. 620
Largeur extérieure	0 m. 560	0 m. 510
Longueur de la cuvette	0 m. 430	0 m. 380
Largeur de la cuvette	0 m. 320	0 m. 280

NOTA. — Tous les éléments métalliques des robinetteries et accessoires sont en bronze, avec parties apparentes chromées.



YUKON DP 6536 D

Fontaines sur colonne YUKON  
Fonte émail-porcelaine "Standard"

Combinaison d'installation YUKON DP 6536 D

comprenant :

- DP 6536 Une fontaine sur colonne.
- DK 841 Un appareil à jet réglable, avec coupe en porcelaine et vidage. Robinet à fermeture automatique avec béquille porcelaine.

Combinaison d'installation YUKON DP 6536 B

comprenant :

- DP 6536 Une fontaine sur colonne.
- DK 823 Un appareil à jet réglable, avec coupe en porcelaine et vidage. Ecoulement continu.

Combinaison d'installation YUKON DP 6536 BG

comprenant :

- DP 6536 Une fontaine sur colonne.
- DK 823 Un appareil à jet réglable, avec coupe en porcelaine et vidage.
- DK 745 Un robinet à fermeture automatique à commande au pied, livré avec la plaque de sol.

**DIMENSIONS APPROXIMATIVES**

Hauteur totale ..... 0 m. 760

*Ces fontaines sont livrées avec tuyau d'alimentation et siphon galvanisés et dissimulés dans la colonne.*



YUKON — DP 6536 B



YUKON — DP 6536 BG

**NOTA.** — TOUS LES ÉLÉMENTS MÉTALLIQUES DES ROBINETTERIES ET ACCESSOIRES SONT EN BRONZE, AVEC PARTIES APPARENTES CHROMÉES.

*Sur demande spéciale, ces fontaines peuvent être livrées avec seulement intérieur et gorge de la cuvette en émail-porcelaine "Standard", extérieur de la colonne peint.*

Repro het MOT, Grimbergen  
Repro het MOT, Grimbergen  
Repro het MOT, Grimbergen  
Repro het MOT, Grimbergen  
Repro het MOT, Grimbergen  
Repro het MOT, Grimbergen  
Repro het MOT, Grimbergen  
Repro het MOT, Grimbergen  
Repro het MOT, Grimbergen  
Repro het MOT, Grimbergen  
Repro het MOT, Grimbergen  
Repro het MOT, Grimbergen  
Repro het MOT, Grimbergen  
Repro het MOT, Grimbergen  
Repro het MOT, Grimbergen  
Repro het MOT, Grimbergen  
Repro het MOT, Grimbergen  
Repro het MOT, Grimbergen  
Repro het MOT, Grimbergen  
Repro het MOT, Grimbergen

ÉVIERS

VIDOIRS

BACS A LAVER

EN

FONTE ÉMAIL-PORCELAINE

“Standard”

ÉVIERS - VIDOIRS  
BACS A LAVER  
en fonte émail-porcelaine

ÉVIERS

VIDOIRS

BACS A LAVER

EN

FRONTE ÉMAIL-PORCELAINE

“Standard”

ÉVIERS - VIDOIRS  
BACS A LAVER  
en fonte émail-porcelaine

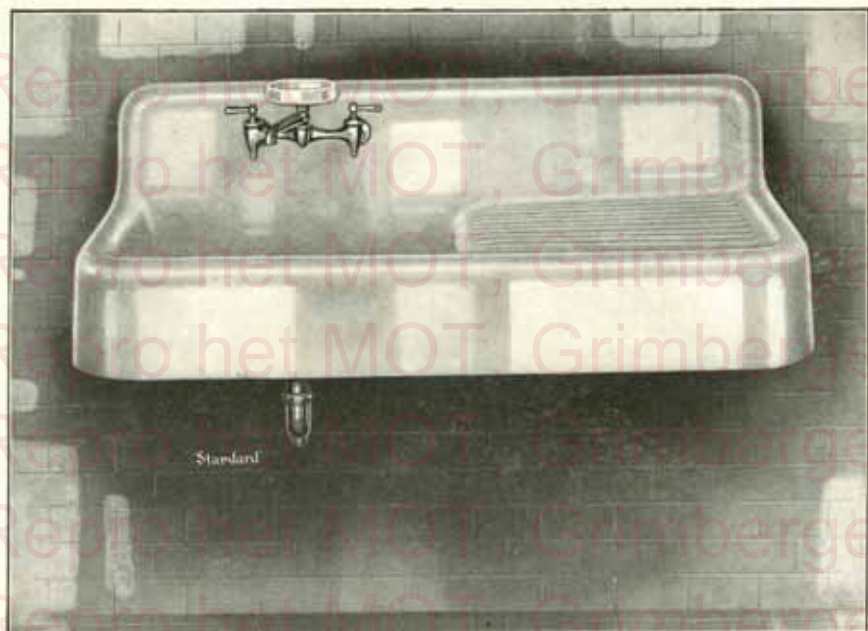

Évier GLENMERE, à dossier et égouttoir.

Fonte émail-porcelaine "Standard"

Égouttoir à droite. Fixation sur crochets.

Combinaison d'installation GLENMERE DP 6656 QS, comprenant :

- DP 6656 Un évier avec égouttoir à droite.
- DK 888 S Deux robinets jumelés **HEXALUX**, à quart de tour, modèle "HEXALUX", avec bec déverseur mobile à brise-jet et savonnière amovible en porcelaine.
- DK 759 Une bonde à grille "DUPLEX" de 33 m/m.
- DK 960 Un siphon de 40 m/m.

Cet évier est normalement livré avec bonde à grille.

Sur demande il peut être livré avec bonde à bouchon caoutchouc.

**DIMENSIONS APPROXIMATIVES**

Longueur totale .....	1 m. 085	Longueur de l'égouttoir .....	0 m. 530
Largeur totale .....	0 m. 570	Longueur de la cuvette .....	0 m. 555
Profondeur extérieure .....	0 m. 205		
Profondeur intérieure .....	0 m. 205		
Hauteur du dossier .....	0 m. 205		

NOTA. — TOUS LES ÉLÉMENTS MÉTALLIQUES DES ROBINETTERIES ET ACCESSOIRES SONT EN BRONZE, AVEC PARTIES APPARENTES CHROMÉES.

Sur demande spéciale, ces éviers peuvent être livrés en fonte émail-porcelaine "Standard" R, résistant à l'action corrosive des acides.



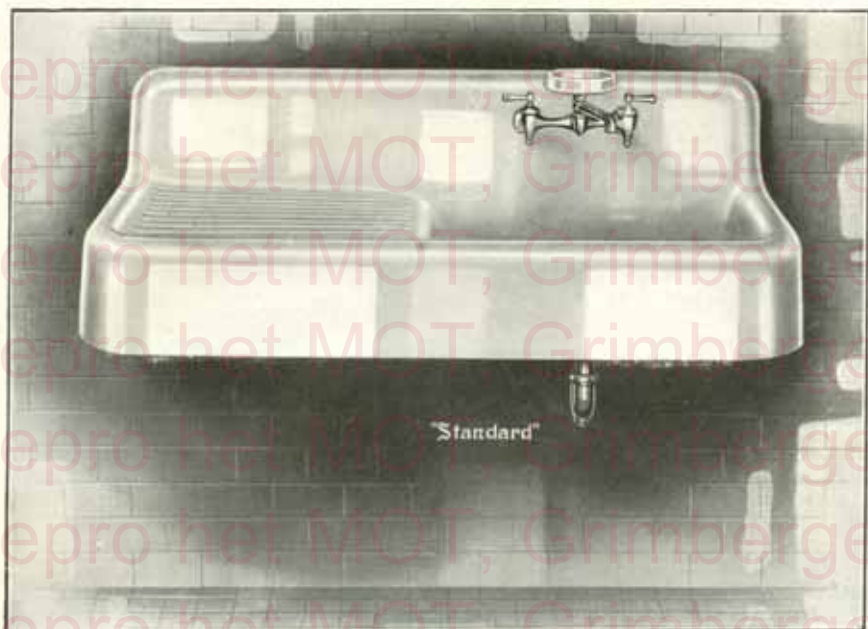

Évier GLENMERE, à dossier et égouttoir

Fonte émail-porcelaine "Standard"

Égouttoir à gauche. Fixation sur crochets.

Combinaison d'installation GLENMERE DP 6657 QS, comprenant :

- DP 6657 Un évier avec égouttoir à gauche.  
 DK 888 S Deux robinets jumelés RE-94, à quart de tour, modèle "HEXALUX", avec bec déverseur mobile à brise-jet et saconnière amovible en porcelaine.  
 DK 759 Une bonde à grille "DUPLEX" de 33 m/m.  
 DK 960 Un siphon de 40 m/m.

Cet évier est normalement livré avec bonde à grille. Sur demande il peut être livré avec bonde à bouchon caoutchouc.

**DIMENSIONS APPROXIMATIVES**

Longueur totale .....	1 m. 085	Longueur de l'égouttoir .....	0 m. 530
Largeur totale .....	0 m. 570	Largeur de la cuvette .....	0 m. 555
	Profondeur extérieure .....		0 m. 205
	Profondeur intérieure .....		0 m. 205
	Hauteur du dossieret .....		0 m. 205

**NOTA.** — Tous les éléments métalliques des robinetteries et accessoires sont en bronze, avec parties apparentes chromées.

Sur demande spéciale, ces éviers peuvent être livrés en fonte émail-porcelaine "Standard" R résistante à l'action corrosive des acides.

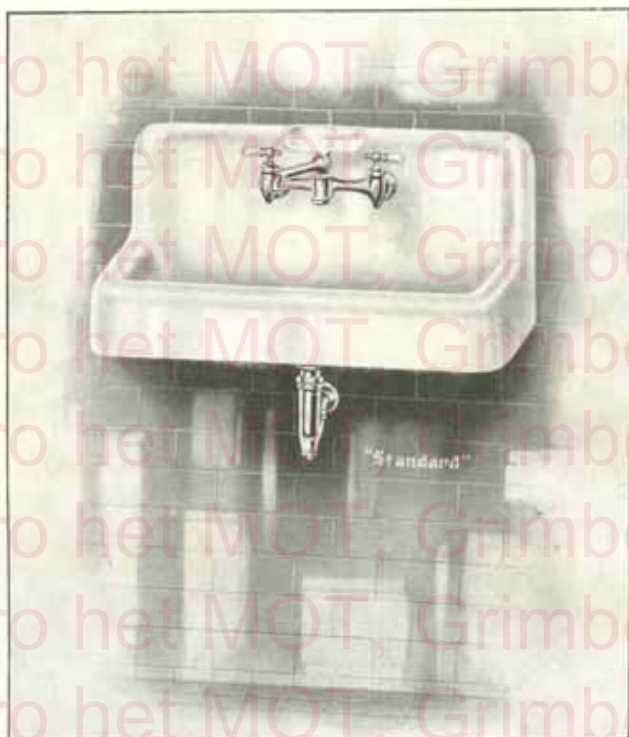

**Evier à dossier MADISON**  
Fonction émail-porcelaine "Standard"  
Fixation sur crochets.

- Combinaison d'installation MADISON DP 6700 QS, comprenant :
- DP 6700 Un évier à dossier.
  - DK 902 S Deux robinets jumelés REWJ, à quart de tour, avec bec déverseur mobile à brise-jet et savonnière amovible en porcelaine.
  - DK 759 Une bonde à grille "Duplex" de 35 m/m.
  - DK 960 Un siphon de 40 m/m.

Cet évier est normalement livré avec bonde à grille. Sur demande il peut être livré avec bonde à bouchon caoutchouc.

**DIMENSIONS APPROXIMATIVES**

	1 <sup>re</sup> grandeur	2 <sup>me</sup> grandeur
Longueur totale .....	0 m. 775	0 m. 620
Largueur totale .....	0 m. 515	0 m. 515
Profondeur extérieure .....	0 m. 159	0 m. 150
Hauteur du dossier .....	0 m. 205	0 m. 205
Profondeur de la cuvette .....	0 m. 140	0 m. 140

NOTA. — TOUTS LES ÉLÉMENTS MÉTALLIQUES DES ROBINETTERIES ET ACCESSOIRES SONT EN BRONZE, AVEC PARTIES APPARENTES CHROMÉES.

LES ROBINETTERIES PEUVENT ÊTRE LIVRÉS EN MODÈLES "HEXALUX" OU "SPHERALUX".  
(Gravures et descriptions pages 1 et 1A).

SUR DEMANDE SPÉCIALE, CES ÉVIERS PEUVENT ÊTRE LIVRÉS EN FONTE ÉMAIL-PORCELAINE "Standard" A-R, RÉSISTANT À L'ACTION CORROSIVE DES ACIDES.

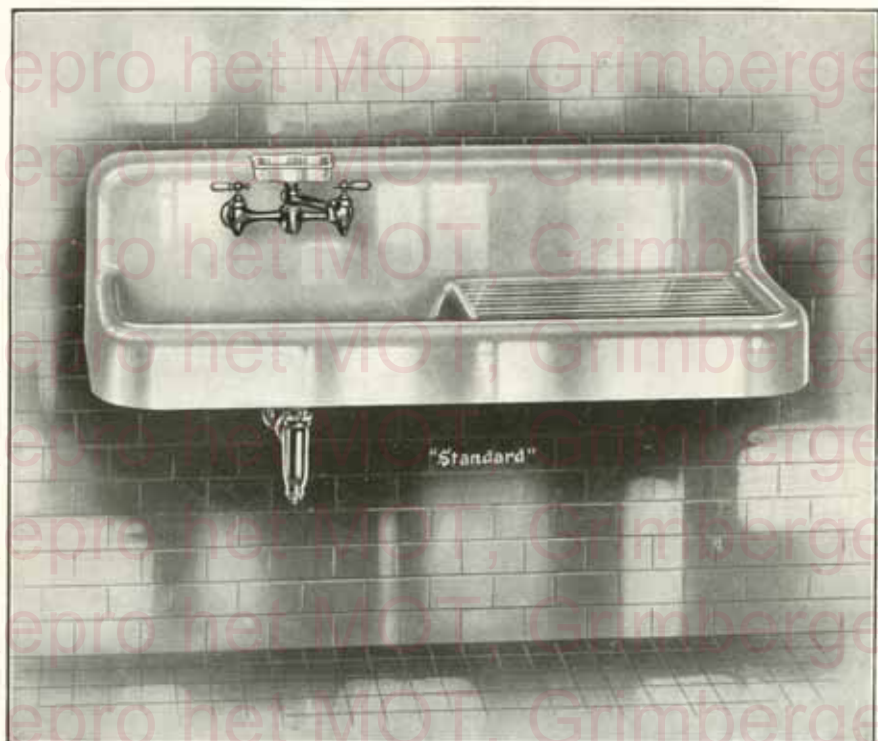

**Évier BEDFORD, à dossier et égouttoir**  
Fonte émail-porcelaine "Standard"  
Égouttoir à droite. Fixation sur crochets.

Combinaison d'installation BEDFORD DP 8706 QS, comprenant :

- DP 8706 Un évier avec égouttoir à droite.
- DK 902 S Deux robinets jumelés **REM**, à quart de tour, avec bec déverseur mobile à brise-jet et savonnière amovible en porcelaine.
- DK 759 Une bonde à grille "DUPLEX" de 33 m/m.
- DK 960 Un siphon de 40 m/m.

Cet évier est normalement livré avec bonde à grille. Sur demande il peut être livré avec bonde à bouchon caoutchouc.

**DIMENSIONS APPROXIMATIVES**

Longueur extérieure .....	1 m. 080	Longueur de l'égouttoir .....	0 m. 515
Largeur extérieure .....	0 m. 515	Longueur de la cuvette .....	0 m. 565
Profondeur intérieure .....	0 m. 150		
Profondeur extérieure .....	0 m. 140		
Hauteur du dossier .....	0 m. 205		

**NOTA.** — TOUTS LES ÉLÉMENTS MÉTALLIQUES DES ROBINETTERIES ET ACCESSOIRES SONT EN BRONZE, AVEC PARTIES APPARENTES CHROMÉES.

LES ROBINETTERIES PEUVENT ÊTRE LIVRÉES EN MODÈLES "HEXALUX" ou "SPHERALUX".  
(Gravures et descriptions pages 1 et 1A).

Sur demande spéciale, ces éviers peuvent être livrés en fonte émail-porcelaine "Standard" R, résistant à l'action corrosive des acides.

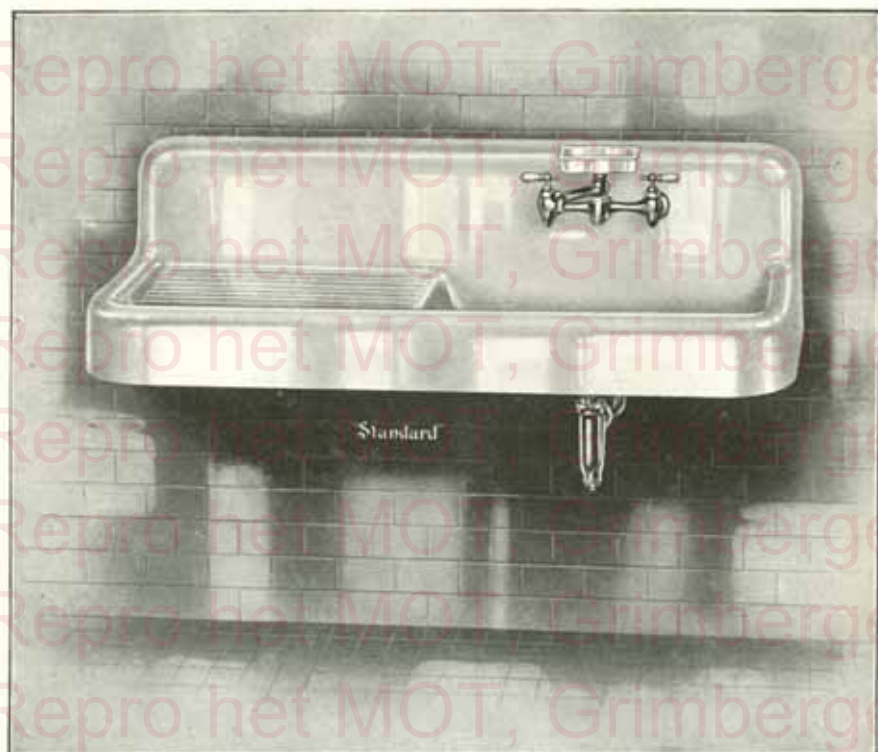

**Évier BEDFORD, à dossier et égouttoir**  
Fondu émail-porcelaine "Standard"  
Égouttoir à gauche. Fixation sur crochets.

Combinaison d'installation BEDFORD DP 6707 QS, comprenant :

- DP 6707 Un évier avec égouttoir à gauche.
- DK 002 S Deux robinets jumelés **RENU**, à quart de tour, avec bec déverseur mobile à brise-jet et savonnière amovible en porcelaine.
- DK 759 Une bonde à grille "DUPLEX" de 33 m/m.
- DK 960 Un siphon de 40 m/m.

Cet évier est normalement livré avec bonde à grille. Sur demande il peut être livré avec bonde à bouchon caoutchouc.

**DIMENSIONS APPROXIMATIVES**

Longueur extérieure .....	1 m. 080	Longueur de l'égouttoir .....	0 m. 515
Largeur extérieure .....	0 m. 515	Longueur de la cuvette .....	0 m. 565
Profondeur intérieure .....	0 m. 150		
Profondeur extérieure .....	0 m. 140		
Hauteur du dossier .....	0 m. 205		

**NOTA.** TOUS LES ÉLÉMENTS MÉTALLIQUES DES ROBINETTERIES ET ACCESSOIRES SONT EN BRONZE, AVEC PARTIES APPARENTES CHROMÉES.

LES ROBINETTERIES PEUVENT ÊTRE LIVRÉES EN MODÈLES "HEXALUN" OU "SPHERALUN", (Gravures et descriptions pages 1 et 1A).

Sur demande spéciaux, ces éviers peuvent être livrés en fonte émail-porcelaine "Standard" R, résistant à l'action corrosive des acides.



**Evier à dossier SALEM**

Fonte émail-porcelaine "Standard"  
Fixation sur crochets.

Combinaison d'installation SALEM DP 6800 E, comprenant :

- DP 6800 Un évier à dossier.
- DK 1150 Deux robinets à vis de 15 m/m, avec rosaces.
- DK 759 Une bonde à grille "DUPLEX" de 33 m/m.
- DK 960 Un siphon de 40 m/m.

Cet évier est normalement livré avec bonde à grille. Sur demande, il peut être livré avec bonde à bouchon caoutchouc.

**DIMENSIONS APPROXIMATIVES**

	1 <sup>er</sup> grandeur	2 <sup>me</sup> grandeur
Longueur totale .....	0 m. 760	0 m. 610
Largeur totale .....	0 m. 510	0 m. 455
Profondeur de la cuvette .....	0 m. 150	0 m. 150
Hauteur du dossier .....	0 m. 205	0 m. 205

NOTA. — Tous les éléments métalliques des robinetteries et accessoires sont en bronze, avec parties apparentes chromées.

Sur demande spéciale, ces éviers peuvent être livrés en fonte émail porcelaine "Standard" R, résistant à l'action corrosive des acides.



Egouttoir pour Evier — DP 6975

Fonte émail-porcelaine "Standard"

Bea support pour fixation sur évier et console murale.

DIMENSIONS APPROXIMATIVES

Longueur ..... 0 m. 610      Largeur ..... 0 m. 455



DP 6993 B

Pied support réglable

Fonte émail-porcelaine "Standard"

Hauteur maximum du pied .... 0 m. 710

Hauteur minimum du pied .... 0 m. 610

DP 6993 B

Sur demande spéciale, ces appareils peuvent être livrés en fonte émail-porcelaine "Standard" R résistante à l'action corrosive des acides.



DP 7020

Éviers rectangulaires à bords plats  
Fonction émail-porcelaine "Standard"

Évier DP 7020, avec :

Bonde à grille "Duplex" DK 759 de 33 m/m  
en bronze chromé.

Cet évier se monte normalement avec bonde  
à grille. Sur demande, il peut être livré  
avec bonde à bouchon caoutchouc.

DIMENSIONS APPROXIMATIVES

	Longueur totale	Largeur totale	Profondeur intérieure
1 <sup>er</sup> Grand.	0 m. 760	0 m. 455	0 m. 150
2 <sup>e</sup> Grand.	0 m. 610	0 m. 455	0 m. 150
3 <sup>e</sup> Grand.	0 m. 610	0 m. 405	0 m. 150
4 <sup>e</sup> Grand.	0 m. 510	0 m. 355	0 m. 150
5 <sup>e</sup> Grand.	0 m. 455	0 m. 305	0 m. 150



DP 7030

Évier DP 7030, avec :

Bonde à grille en bronze chromé, avec  
tubulure à souder.

DIMENSIONS APPROXIMATIVES

	Longueur totale	Largeur totale	Profondeur intérieure
1 <sup>er</sup> Grand.	0 m. 760	0 m. 455	0 m. 140
2 <sup>e</sup> Grand.	0 m. 610	0 m. 455	0 m. 140
3 <sup>e</sup> Grand.	0 m. 610	0 m. 405	0 m. 140
4 <sup>e</sup> Grand.	0 m. 510	0 m. 355	0 m. 140
5 <sup>e</sup> Grand.	0 m. 455	0 m. 305	0 m. 140

Sur demande spéciale, les éviers peuvent être livrés en fonte émail-porcelaine "Standard".  
RÉSISTANT À L'ACTION CORROSIVE DES ACIDES.

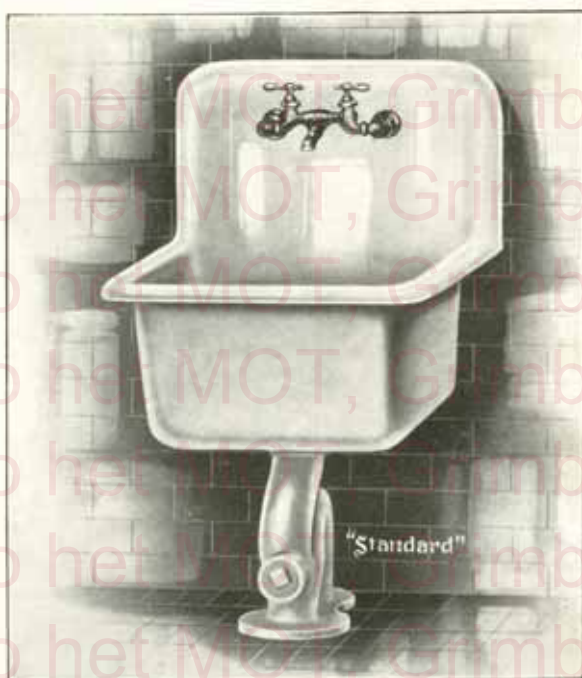

**Vidéo ARGO, à bords arrondis et dossieret**

Fonte émail-porcelaine "Standard"

Intérieur, dossieret et gorge émaillés, Extérieur peint.  
Fixation sur crochets et siphon formant support.

Combinaison d'installation ARGO DP 7201 A, comprenant :

- DP 7201 Un vidéo à dossieret.
- DP 7283 Un siphon indépendant de 80 m/m formant support, Intérieur émaillé, extérieur peint.
- DK 927 Deux robinets jumelés **RENJ**, à quart de tour, de 15 m/m, avec bec déverseur court à brise-jet.
- Une bonde à grille en bronze.



Combinaison d'installation DP 7200 E

comprenant :

- DP 7200 Un vidéo à dossieret.
- DP 7283 Un siphon indépendant de 80 m/m.
- DK 1150 Deux robinets à vis et rosace de 20 m/m.
- Une bonde à grille en bronze.

Ces vidéos peuvent également être montés sur siphons DP 7282 et DP 7289.

**DIMENSIONS APPROXIMATIVES**

Longueur totale.....	0 m. 560
Largeur totale.....	0 m. 455
Hauteur du dossieret.....	0 m. 305

**DP 7200 E**

**NOTA.** — Tous les éléments métalliques des robinetteries et accessoires sont en bronze, avec parties apparentes chromées.

Sur demande spéciale, ces vidéos et siphons peuvent être livrés en fonte émail-porcelaine **Standard-FAR** résistant à l'action corrosive des acides.



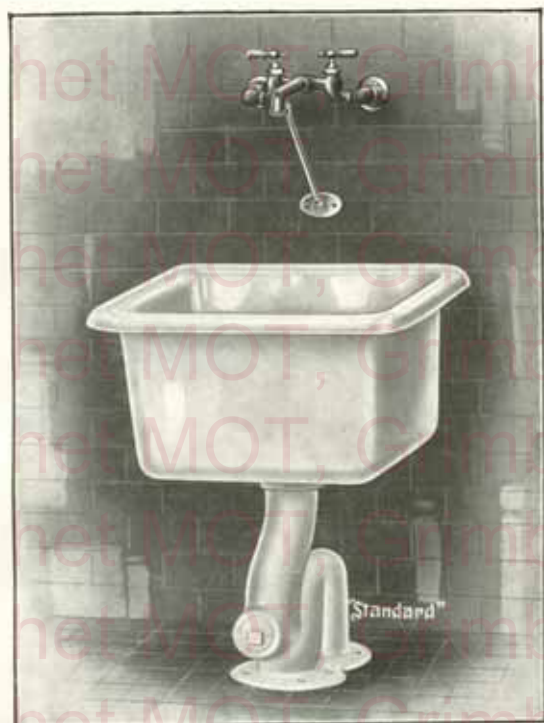

Vidoir **ARCADE** à bords arrondis.

Fonte émail-porcelaine "Standard"

Intérieur et gorge émaillés. Extérieur peint.  
Fixation sur siphon formant support.

Combinaison d'installation **ARCADE DP 7235 B**, comprenant :

- DP 7235** Un vidoir à bords arrondis.
- DP 7283** Un siphon indépendant de 80 m/m formant support. Intérieur émaillé. Extérieur peint.
- DK 928** Deux robinets jumelés **REMJ**, à quart de tour, de 15 m/m, avec bec déverseur long à brise-jet; crochet pour seau et béquille de soutien.
- Une bonde à grille en bronze.

**DIMENSIONS APPROXIMATIVES**

Longueur totale .....	0 m. 510
Largeur totale .....	0 m. 405

**NOTA.** — TOUS LES ÉLÉMENTS MÉTALLIQUES DES ROBINETTERIES ET ACCESSOIRES SONT EN BRONZE, AVEC PARTIES APPARENTES CHROMÉES.

**SUR DEMANDE SPÉCIALE, CES VIDOIRS ET SIPHONS PEUVENT ÊTRE LIVRÉS EN FONTE ÉMAIL-PORCELAINES "Standard" R, RÉSISTANT À L'ACTION CORROSIVE DES ACIDES.**



DP 7253 H



DP 7254

**DIMENSIONS APPROXIMATIVES**

Longueur totale ..... 0 m. 510      Largeur totale ..... 0 m. 405

**NOTA.** — TOUS LES ÉLÉMENTS MÉTALLIQUES DES ROBINETTERIES ET ACCESSOIRES SONT EN BRONZE, AVEC PARTIES APPARENTES CHROMÉES.

SUR DEMANDE SPÉCIALE, CES VIDOIRS ET SIFONS PEUVENT ÊTRE LIVRÉS EN FONTE ÉMAIL-PORCELAINES  
**Standard AR** — RÉSISTANT À L'ACTION CORROSIVE DES ACIDES.

**Vidoirs à bords plats**

Fonte émail-porcelaine "Standard"

Intérieur émaillé. Extérieur peint.  
Fixation sur siphon formant support.

**Combinaison d'installation ARMAND**

DP 7253 H, comprenant :

- Un vidoir DP 7253, à bords plats.
- Un siphon indépendant DP 7283 de 80 m/m formant support. Intérieur émaillé. Extérieur peint.
- Deux tubes d'alimentation de 20 m/m, pour eaux chaude et froide, avec rosaces à la partie inférieure, anti-héliers à air à la partie supérieure; raccords de prises pour robinetteries.
- Une robinetterie complète de passage de 15 m/m sur applique de fixation avec robinets pour eaux chaude et froide; bec déverseur long à brise-jet; crochet pour eau et bécquette de soutien.
- Une robinetterie complète de chasse de 15 m/m sur applique de fixation avec robinets à vis pour eaux chaude et froide; tube et raccord de chasse.
- Un cadre de chasse évidé, en bronze, distribuant l'eau sur le pourtour du vidoir.
- Une bonde à grille.

**Combinaison FANGCOURT DP 7254**

comprenant :

- Un vidoir DP 7254 à bords plats.
- Un siphon indépendant DP 7283, de 80 m/m.
- Un cadre de protection en bronze.
- Une bonde à grille.

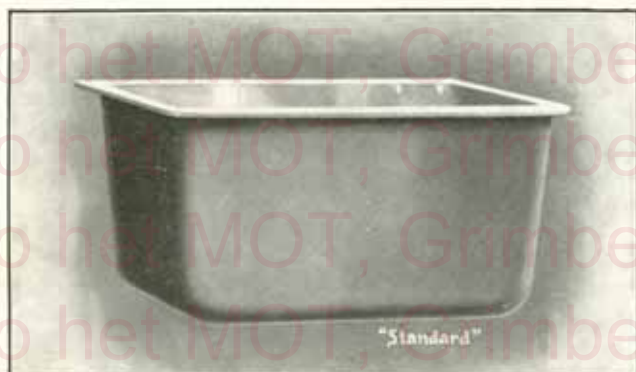

Vidours à bords plats.  
Fondu émail-porcelaine "Standard"  
Intérieur émaillé. Extérieur peint.

**Vidour DP 7274.**

Orifice de vidage au centre de 50 m/m.

**DK 999** Bonde à grille "DUPLIX" avec raccord à souder de 40 m/m.

**Vidour DP 7275.**

Orifice de vidage au centre de 80 m/m.

**DK 999** Bonde à grille "DUPLIX" avec raccord à souder de 40 m/m.

**NOTA** — Ces vidours sont normalement exécutés avec intérieur émaillé et extérieur peint. Sur demande ils peuvent être livrés peints intérieurement et extérieurement.

**DIMENSIONS APPROXIMATIVES**

	1 <sup>re</sup> grandeur	2 <sup>me</sup> grandeur
Longueur totale	0 m. 510	0 m. 510
Largeur totale	0 m. 310	0 m. 405
Profondeur	0 m. 305	0 m. 305

**Dispositifs pour raccordement sur tuyaux de décharge.**

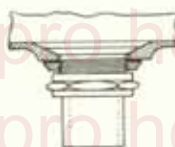

Raccord à souder  
pour tube plomb.

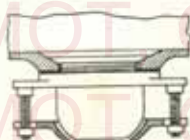

Raccord à collet  
pour tube plomb.

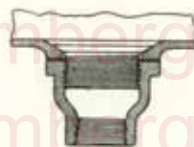

Manchon  
pour tube fer.

Ces dispositifs se font de 40 m/m pour vidour **DP 7274**  
et de 50 m/m ou 65 m/m pour vidour **DP 7275**.

Sur demande spéciale, ces vidours peuvent être livrés en fonte émail-porcelaine "Standard" RÉSISTANT À L'ACTION CORROSIVE DES ACIDES.

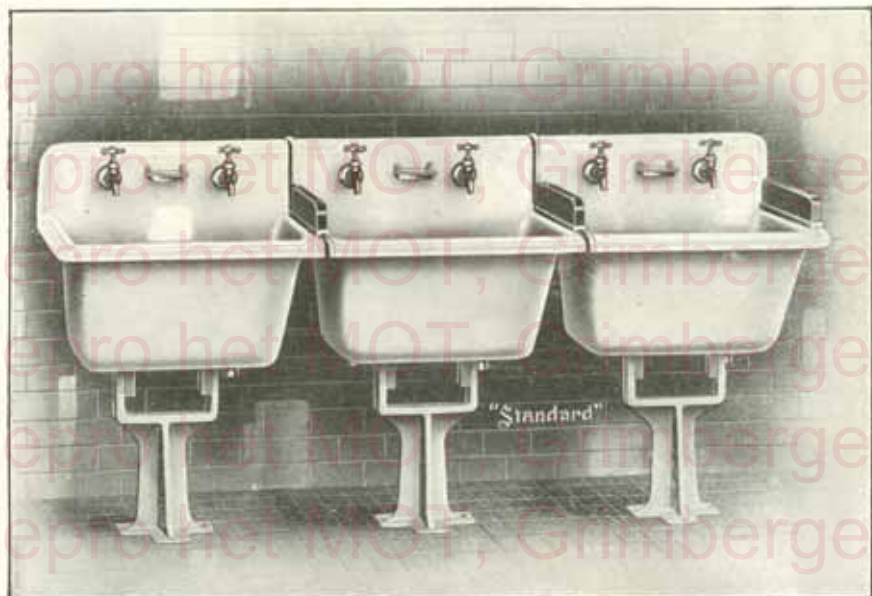

Bacs à laver à bords arrondis et dossier.

Fonte émail-porcelaine "Standard"

Intérieur et gorge émaillés. Extérieur peint.

Combinaison d'installation REVERE DP 7320 F, comprenant :

- DP 7320** Un groupe de 3 bacs à laver, fixés au mur par crochets, sur pieds supports de hauteur réglable.
- DP 1158** 6 Robinets à vis et rosace de 15 m/m pour eaux chaude et froide.
- DK 998** 3 Boudes à bouchon caoutchouc de 40 m/m.  
3 Coquilles porte-savon.  
— 3 Supports avec garniture en bois dur, pour fixation d'essoreuses.

**DIMENSIONS APPROXIMATIVES**

Longueur totale du groupe . . . . .	2 m. 115	Hauteur du dossier . . . . .	0 m. 205
Largeur des bacs . . . . .	0 m. 660	Longueur de la cuve . . . . .	0 m. 585
Hauteur maximum du bord avant . . . . .	0 m. 865	Largeur de la cuve . . . . .	0 m. 550
Hauteur minimum du bord avant . . . . .	0 m. 785	Profondeur de la cuve . . . . .	0 m. 360

NOTA. — TOUTS LES ÉLÉMENTS MÉTALLIQUES DES ROBINETTERIES ET ACCESSOIRES SONT EN BRONZE, AVEC PARTIES APPARENTES CHROMÉES.

Sur demande spéciale, ces bacs peuvent être livrés avec intérieur en fonte émail-porcelaine

**StandardAR** résistant à l'action corrosive des acides.



Bacs à laver à bords arrondis.  
Fonction émail-porcelaine "Standard"  
Intérieur et gorge émaillés. Extérieur peint.

Combinaison d'installation WINFIELD DP 7338 E, comprenant :

- DP 7338 Un groupe de 3 bacs à laver, sur pieds supports de hauteur réglable.  
DK 998 3 Bondes à bouchon caoutchouc de 40 m/m.  
— 3 Supports avec garniture de bois dur, pour fixation d'essoreuses.



WINFIELD — DP 7339 B

Combinaison WINFIELD DP 7339 B

comprenant :

- DK 7339 Un groupe de 3 bacs à laver, sur pieds supports de hauteur réglable.  
DK 908 3 Bondes à bouchon caoutchouc de 40 m/m.  
DK 932 2 Robinetteries jumelées pour eaux chaude et froide, avec bec verseur mobile.

Un support avec garniture de bois dur, pour fixation d'essoreuse, est monté sur le dernier bac du groupe.

DIMENSIONS APPROXIMATIVES

Longueur totale du groupe . . . . .	2 m. 095	Longueur de la cuve . . . . .	0 m. 585
Hauteur de bord maximum . . . . .	0 m. 865	Largeur de la cuve . . . . .	0 m. 540
Hauteur de bord minimum . . . . .	0 m. 785	Profondeur de la cuve . . . . .	0 m. 360
Largeur des bacs . . . . .	0 m. 600		

NOTA. — Tous les éléments métalliques des robinetteries et accessoires sont en bronze, avec parties apparentes chromées.

Sur demande spéciale, ces bacs peuvent être livrés avec intérieur en fonte émail-porcelaine "Standard" R résistant à l'action corrosive des acides.

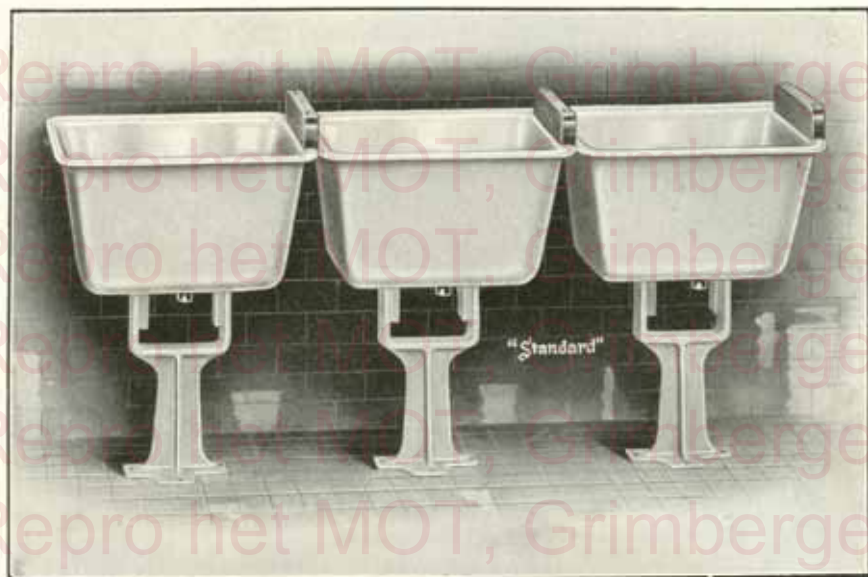

Bacs à laver à bords plats  
Fonction émail-porcelaine "Standard"

Intérieur et bords émaillés. Extérieur peint.

Combinaison d'installation MONTROSE DP 7380 E, comprenant :

- DP 7380 Un groupe de 3 bacs à laver, sur pieds supports de hauteur réglable.
- DK 998 3 Bondes à bouchon caoutchouc de 40 m/m chromées.
- 3 Supports en bois dur pour fixation d'essoreuses.

DIMENSIONS APPROXIMATIVES

Longueur totale du groupe . . . . .	1 m. 840	Longueur de la cuve . . . . .	0 m. 540
Hauteur de bord maximum . . . . .	0 m. 840	Largeur de la cuve . . . . .	0 m. 485
Hauteur de bord minimum . . . . .	0 m. 760	Profondeur de la cuve . . . . .	0 m. 335
Largeur des bacs . . . . .	0 m. 550		

Sur demande spéciale, ces bacs peuvent être livrés avec intérieur en fonte émail-porcelaine  
Standard R, résistant à l'action corrosive des acides.

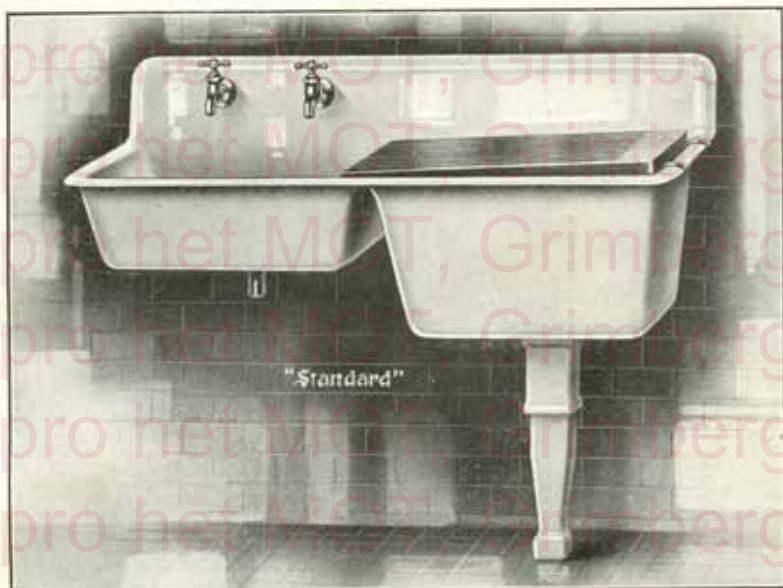

**Évier et Bac à laver LINDEN combinés. A dossier et bords plats.**  
Fonte émail-porcelaine "Standard"  
Intérieur et bords émaillés. Extérieur peint.

Combinaison d'installation LINDEN DP 7470 ED, comprenant :

- |         |  |               |
|---------|--|---------------|
| DP 7470 | Un évier et bac à laver combinés, avec évier à gauche, fixé au mur par crochets, sur pied support de hauteur réglable. |               |
| DK 1150 | Deux robinets à vis et rosace de 15 m/m.   | partie évier. |
| DK 999  | Une bonde à grille "DUPLEX" de 40 m/m.   |               |
| DK 1570 | Deux robinets avec rosace de 15 m/m.   |               |
| DK 998  | Une bonde à bouchon caoutchouc de 40 m/m.  |               |
| —       | Un égouttoir amovible, en bois dur, avec crochets de fixation et porte-savon.  | partie bac.   |

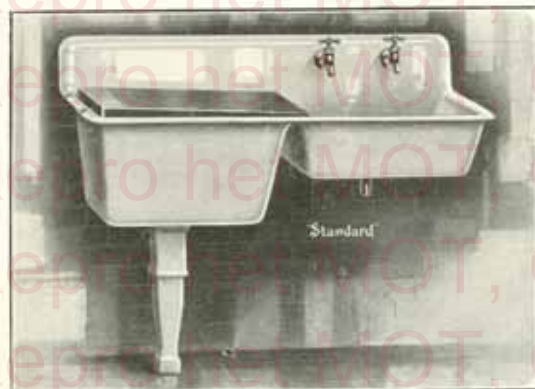

Combinaison LINDEN

DP 7471 ED, comprenant :

Un évier et bac à laver combinés DP 7471, avec évier à droite, fixé au mur par crochets, sur pied support de hauteur réglable.

Mêmes accessoires que la combinaison précédente.

DIMENSIONS APPROXIMATIVES

Longueur totale extér.	1 m. 170
Largeur totale extér.	0 m. 560
Hauteur du dossier.	0 m. 165
Hauteur du bord avant.	0 m. 815 à 0 m. 915
Dimensions intérieures de l'évier :	
0 m. 525 x 0 m. 470 x 0 m. 180	
Dimensions intérieures du bac :	
0 m. 525 x 0 m. 470 x 0 m. 330	

NOTA. — Tous les éléments métalliques des robinetteries et accessoires sont en bronze, avec parties apparentes chromées.

Sur demande spéciale, ces bacs peuvent être livrés avec intérieur en fonte émail-porcelaine "Standard" R, résistant à l'action corrosive des acides.

Repro het MOT, Grimbergen  
Repro het MOT, Grimbergen  
Repro het MOT, Grimbergen  
Repro het MOT, Grimbergen  
Repro het MOT, Grimbergen  
Repro het MOT, Grimbergen  
Repro het MOT, Grimbergen  
Repro het MOT, Grimbergen  
Repro het MOT, Grimbergen  
Repro het MOT, Grimbergen  
Repro het MOT, Grimbergen  
Repro het MOT, Grimbergen  
Repro het MOT, Grimbergen  
Repro het MOT, Grimbergen  
Repro het MOT, Grimbergen  
Repro het MOT, Grimbergen  
Repro het MOT, Grimbergen  
Repro het MOT, Grimbergen  
Repro het MOT, Grimbergen



Repro het MOT, Grimbergen  
Repro het MOT, Grimbergen  
Repro het MOT, Grimbergen  
Repro het MOT, Grimbergen  
Repro het MOT, Grimbergen  
Repro het MOT, Grimbergen  
Repro het MOT, Grimbergen  
Repro het MOT, Grimbergen  
Repro het MOT, Grimbergen  
Repro het MOT, Grimbergen  
Repro het MOT, Grimbergen  
Repro het MOT, Grimbergen  
Repro het MOT, Grimbergen  
Repro het MOT, Grimbergen  
Repro het MOT, Grimbergen  
Repro het MOT, Grimbergen  
Repro het MOT, Grimbergen  
Repro het MOT, Grimbergen  
Repro het MOT, Grimbergen  
Repro het MOT, Grimbergen

LAVABOS

TABLES A COIFFER

FONTAINES

EN

PORCELAINE VITRIFIÉE

**“Standard”**

en porcelaine vitrifiée

FONTAINES

LAVABOS

LAVABOS

TABLES A COIFFER

FONTAINES

EN

PORCELAINE VITRIFIÉE

“Standard”

LAVABOS  
TABLES A COIFFER  
FONTAINES  
en porcelaine vitrifiée

## Lavabos en porcelaine vitrifiée "Standard"

Notre porcelaine vitrifiée a été spécialement étudiée et mise au point en vue de la fabrication des lavabos. Nos appareils sont impeccables, leur matière est extrêmement dure, parfaitement lisse et totalement imperméable, quelle que soit la durée d'utilisation.

La surface extérieure de notre porcelaine résiste complètement à l'action corrosive des acides, des médicaments, des produits de nettoyage. Ces qualités sanitaires permettent de toujours conserver les appareils propres et nets.

Le fini actuel de nos lavabos en porcelaine vitrifiée "Standard" est le fruit d'une longue expérience et de recherches constantes. Tous nos appareils sont complètement vitrifiés et, en même temps, remarquablement plans. La réunion de ces deux qualités, difficiles à obtenir simultanément, assure l'excellence de nos produits.



Le choix de la forme de cuvette est toujours une question de goût personnel. Nous avons voulu répondre à tous les désirs en fabriquant nos lavabos avec cuvettes ovales et rectangulaires. La forme ovale réserve une large tablette sur le lavabo, autour de la cuvette. La forme rectangulaire permet de donner une plus grande contenance à la cuvette.

Nos lavabos : PELHAM, COSMOS, KELVIN, CRANFORD, ORLÉANS, ont été réalisés avec canaux d'alimentation en eau chaude et froide dans la porcelaine. Ces canaux se réunissent en une chambre de mélange, également dans la porcelaine, et les eaux s'écoulent dans le lavabo par un orifice prévu spécialement à cet effet dans la languette dissimulant le trop-plein. La forme donnée à cet orifice assure la répartition de l'eau sur toute la surface de la cuvette, facilitant ainsi le nettoyage, et permet d'autre part le remplissage de verres.

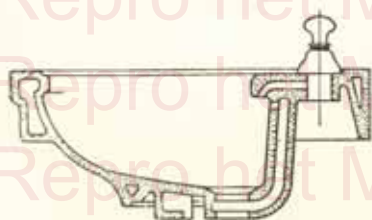

## LAVABOS DE STYLE

La recherche artistique et l'habileté de l'artisan ont collaboré à la création des formes nouvelles que nous présentons dans nos lavabos de style, modèles TEMPLETON et PEMBERTON.

Ces lavabos ont été établis avec le souci de satisfaire le goût le plus délicat : la sobriété de la ligne, la grâce des formes, le soin apporté au fini et à la présentation des robinetteries confèrent à l'ensemble un caractère nettement personnel.

Il est utile de souligner que ces montages, exécutés avec le souci de donner à l'ensemble une belle harmonie, ne sacrifient rien à l'utilité. En fait, les lavabos TEMPLETON et PEMBERTON sont encore plus confortables que les lavabos ordinaires. Leur cuvette est plus spacieuse, la tablette qui l'entoure est plus large que dans les modèles courants. L'écartement des pieds du lavabo permet de s'asseoir avec aisance sur le tabouret de toilette, et de loger celui-ci sans gêne sous le lavabo.

Seuls, les plus récents perfectionnements de nos méthodes de fabrication nous ont permis d'exécuter commercialement des modèles de cette importance car, jusqu'ici, la réalisation de beaux appareils en porcelaine vitrifiée se limitait aux tailles plus petites.



Repro het MOT, Grimbergen  
Repro het MOT, Grimbergen  
Repro het MOT, Grimbergen  
Repro het MOT, Grimbergen  
Repro het MOT, Grimbergen  
Repro het MOT, Grimbergen  
Repro het MOT, Grimbergen  
Repro het MOT, Grimbergen  
Repro het MOT, Grimbergen  
Repro het MOT, Grimbergen  
Repro het MOT, Grimbergen  
Repro het MOT, Grimbergen  
Repro het MOT, Grimbergen  
Repro het MOT, Grimbergen  
Repro het MOT, Grimbergen  
Repro het MOT, Grimbergen  
Repro het MOT, Grimbergen  
Repro het MOT, Grimbergen  
Repro het MOT, Grimbergen

Robinetteries de Lavabos Modèle "Hexalux"



DK 697

Pour Lavabos  
**TEMPLETON**

DK 697

Montage de Robinetterie composé de :  
Deux robinets jumelés RE-MU à quart de tour, combinés avec bec déverseur et vidage à clapet métallique commandé par bouton. Modèle uni.

DK 697

Même composition de robinetterie. Facettes martelées à la main. Cadres unis.



DK 697



DK 698

Pour Lavabos  
**PEMBERTON**

DK 698

Montage de Robinetterie composé de :  
Deux robinets RE-MU, à quart de tour, combinés avec bec déverseur et vidage à clapet métallique commandé par bouton. Modèle uni.

DK 698

Même composition de robinetterie. Facettes martelées à la main. Cadres unis.



DK 698



DK 699

Pour Lavabos  
**PEMBERTON**

DK 699

Montage de Robinetterie composé de :  
Deux robinets RE-MU combinés avec bec déverseur et vidage à clapet métallique commandé par bouton. Modèle uni.

DK 699

Même composition de robinetterie. Facettes martelées à la main. Cadres unis.



DK 699

CES ROBINETTERIES SONT FOURNIES DANS TOUTES LES PRÉSENTATIONS DU MODÈLE "HEXALUX".

Voir gravures et descriptions pages 74 et 75.



Présentations des Robinetteries de Style pour Lavabos



PRESENTATION GC



PRESENTATION G



PRESENTATION XII



PRESENTATION GH



PRESENTATION X



PRESENTATION GC



PRESENTATION X



PRESENTATION YG



PRESENTATION Y



PRESENTATION XC

## Robinetterie de Style, Séries "Hexalux" et "Spheralux" pour Lavabos en porcelaine vitrifiée "Standard"

Ces accessoires, d'une présentation très luxueuse, ont été créés spécialement pour accompagner les lavabos "Standard" des classes TEMPLETON et PEMBERTON. Ils peuvent aussi être utilisés avec nos autres modèles auxquels ils ajouteront un cachet de distinction tout spécial.

Dans la série "SPHERALUX" la forme générale arrondie ne diffère pas sensiblement de celle de notre série courante mais, alors que dans cette dernière, les poignées et les appliques sont en porcelaine vitrifiée, dans la série "SPHERALUX" ces pièces sont en métal chromé ou doré, inoxydable et inaltérable. Toutes les surfaces sont unies.

La série "HEXALUX" est caractérisée par la forme hexagonale des garnitures. Toutes les parties métalliques apparentes sont également chromées ou dorées, mais elles peuvent être unies ou martelées. La combinaison des surfaces unies et martelées avec les parties chromées et dorées forme une décoration à la fois très riche et d'un goût parfait.

### Spécification de la Robinetterie

Sauf spécification contraire, nos Appareils Sanitaires sont livrés avec robinetterie de la série courante. Les séries "HEXALUX" et "SPHERALUX" sont livrables immédiatement dans les modèles suivants :

#### Série "HEXALUX"

Présentation X	Modèle uni, entièrement chromé.
Présentation G	Modèle uni, entièrement doré.
Présentation XC	Modèle facettes martelées, cadres unis, entièrement chromé.
Présentation GH	Modèle facettes martelées, cadres unis, entièrement doré.
Présentation XH	Modèle facettes martelées, dorées, cadres unis chromés
Présentation GC	Modèle facettes martelées, chromées, cadres unis dorés.

#### Série "SPHERALUX"

Présentation Y	Modèle uni, entièrement chromé.
Présentation YG	Modèle uni, entièrement doré.

Le doré se fait en vieil or ou en or vert.

NOTA. — Le modèle de l'appareil et de la robinetterie étant choisis, il suffit d'ajouter à la désignation indiquée dans le catalogue la présentation désirée pour la robinetterie.

*EXEMPLE.* — S'il s'agit de commander un lavabo REXFORD (page 84 du catalogue) avec les robinetteries DK. 701, DK. 792 et DK. 960 modèle "HEXALUX", facettes martelées, dorées or vet et cadres unis, chromés, la spécification sera faite comme suit :

REXFORD DF 117 G, présentation XH (or vert).

*Les gravures des pages 73 et 74 donnent quelques exemples de modèles de robinetteries pour lavabos en porcelaine vitrifiée "Standard"*



**Lavabo TEMPLETON sur pieds bronze**  
Porcelaine vitrifiée "Standard".  
A trop plein. Cuvette ovale. Fixation sur crochets.

**Combinaisons d'installation TEMPLETON.**

**TEMPLETON DF 51 G (Fini X), comprenant :**

- DF 51 Un lavabo sur pieds bronze.
- DK 697 Une robinetterie, modèle "HEXALUX", composée de deux robinets jumelés **REMI**, à quart de tour, combinés avec bec déverseur, vidage à clapet métallique de 33 m/m commandé par bouton.
- DK 792 Tuyaux d'alimentation avec robinets d'arrêt modèle "HEXALUX", de 12 m/m.
- DK 960 Un siphon, modèle "HEXALUX", de 40 m/m.

Pieds lisses chromés. Robinetterie et accessoires finis X.

**TEMPLETON DF 51 G (Fini G) :** Même composition que plus haut.  
Pieds lisses finis dorés. Robinetterie et accessoires finis G.

**TEMPLETON DF 51 G (Fini XC) :** Même composition que plus haut.  
Pieds lisses chromés. Robinetterie et accessoires finis XC.

**TEMPLETON DF 51 G (Fini XH) :** Même composition que plus haut.  
Pieds lisses chromés. Robinetterie et accessoires finis XH.

**TEMPLETON DF 51 G (Fini GH) :** Même composition que plus haut.  
Pieds lisses finis dorés. Robinetterie et accessoires finis GH.

**TEMPLETON DF 51 G (Fini GC) :** Même composition que plus haut.  
Pieds lisses finis dorés. Robinetterie et accessoires finis GC.

**DIMENSIONS APPROXIMATIVES**

Longueur totale .....	0 m. 760	Longueur de la cuvette .....	0 m. 455
Largeur totale .....	0 m. 520	Largeur de la cuvette .....	0 m. 305

VOIR AUX PAGES 73 A 75 LES GRAVURES ET DESCRIPTIONS SE RAPPORTANT A CHACUN DES FINIS ENCÉRÉS PLUS HAUT.



Lavabo PEMBERTON sur pieds bronze  
Porcelaine vitrifiée "Standard"  
A trop-plein. Cuvette rectangulaire. Fixation sur crochets.

**Combinaisons d'installation PEMBERTON**

**PEMBERTON DF 61 GQ (Fini X) comprenant :**

- DF 61** Un lavabo sur pieds bronze.
- DK 698** Une robinetterie, modèle "HEXALUX", composée de deux robinets **RENU**, à quart de tour, combinés avec bec déverseur. Vidage à clapet métallique de 33 m/m, commandé par bouton.
- DK 792** Deux tuyaux d'alimentation avec robinets d'arrêt, modèle "HEXALUX" de 12 m/m.
- DK 960** Un siphon, modèle "HEXALUX", de 40 m/m.

Pieds lisses chromés. Robinetterie et accessoires finis X.

**PEMBERTON DF 61 GQ (Fini G) :** Même composition que plus haut.  
Pieds lisses finis dorés. Robinetterie et accessoires finis G.

**PEMBERTON DF 61 GQ (Fini XC) :** Même composition que plus haut.  
Pieds lisses chromés. Robinetterie et accessoires finis XC.

**PEMBERTON DF 61 GQ (Fini XH) :** Même composition que plus haut.  
Pieds lisses chromés. Robinetterie et accessoires finis XH.

**PEMBERTON DF 61 GQ (Fini GH) :** Même composition que plus haut.  
Pieds lisses finis dorés. Robinetterie et accessoires finis GH.

**PEMBERTON DF 61 GQ (Fini GC) :** Même composition que plus haut.  
Pieds lisses finis dorés. Robinetterie et accessoires finis GC.

**DIMENSIONS APPROXIMATIVES**

Longueur totale .....	0 m. 760	Longueur de la cuvette .....	0 m. 430
Largeur totale .....	0 m. 540	Largeur de la cuvette .....	0 m. 310

VOIR AUX PAGES 73 A 75 LES GRAVURES ET DESCRIPTIONS SE RAPPORTANT A CHACUN DES FINIS  
ÉNUMÉRÉS PLUS HAUT.



**Lavabo PEMBERTON sur pieds bronze.**

Porcelaine vitrifiée "Standard"

A trop-plein. Cuvette rectangulaire. Fixation sur crochets.

**Combinaisons d'installation PEMBERTON**

**PEMBERTON DF 61 G (Fini XC), comprenant :**

- DF 61** Un lavabo sur pieds bronze.
- DK 699** Une robinetterie, modèle "HEXALUX", composée de deux robinets 22-24, combinés avec bec déverseur, vidage à clapet métallique de 33 m/m, commandé par bouton.
- DK 792** Deux tuyaux d'alimentation et robinets d'arrêt, modèle "HEXALUX", de 12 m/m.
- DK 960** Siphon, modèle "Hexalux", de 40 m/m.

Pieds lisses chromés. Robinetterie et accessoires finis XC.

**PEMBERTON DF 61 G (Fini XH) :** Même combinaison que plus haut.

Pieds lisses chromés. Robinetterie et accessoires finis XH.

**PEMBERTON DF 61 G (Fini X) :** Même combinaison que plus haut.

Pieds lisses chromés. Robinetterie et accessoires finis X.

**PEMBERTON DF 61 G (Fini G) :** Même combinaison que plus haut.

Pieds lisses finis dorés. Robinetterie et accessoires finis G.

**PEMBERTON DF 61 G (Fini GH) :** Même combinaison que plus haut.

Pieds lisses finis dorés. Robinetterie et accessoires finis GH.

**PEMBERTON DF 61 G (Fini GC) :** Même combinaison que plus haut.

Pieds lisses finis dorés. Robinetterie et accessoires finis GC.

**DIMENSIONS APPROXIMATIVES**

Longueur totale .....	0 m. 760	Longueur de la cuvette .....	0 m. 480
Largeur totale .....	0 m. 540	Largeur de la cuvette .....	0 m. 310

VOIR AUX PAGES 73 A 75 LES GRAVURES ET DESCRIPTIONS SE RAPPORTANT A CHACUN DES FINIS ÉNUMÉRÉS PLUS HAUT.

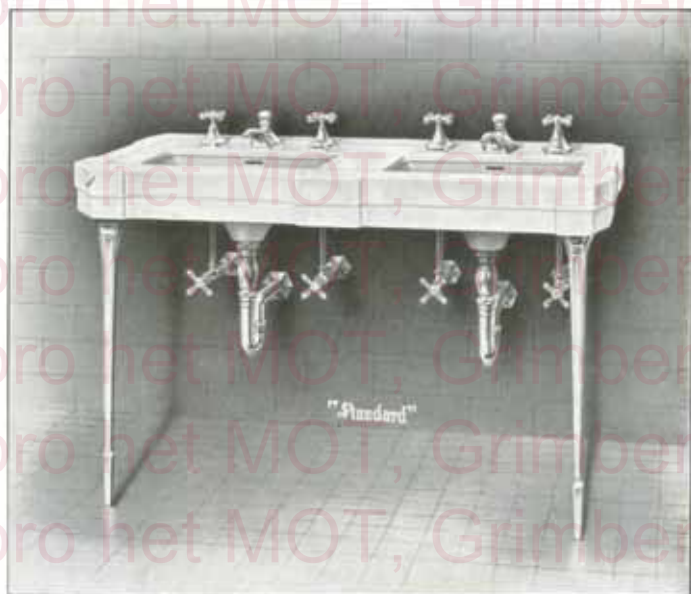

Lavabo double CYPERN sur pieds bronze  
Porcelaine vitrifiée "Standard"  
A trop-plein. Cuvettes rectangulaires. Attachés murales.

Combinaison d'installation CYPERN-DF 84 G (Fini X), comprenant :

- DF 84 Un lavabo double sur pieds bronze.
  - DK 701 Deux montages de robinetterie «YORK» RENO modèle «HEXALUX».
  - DK 792 Quatre tuyaux d'alimentation avec robinet d'arrêt, modèle «HEXALUX», de 12 m/m.
  - DK 960 Deux siphons, modèle «HEXALUX», de 33 m/m.
- Pieds lisses chromés. Robinetterie et accessoires finis «X».

**DIMENSIONS APPROXIMATIVES**

Longueur totale	1 m. 220
Largeur totale	0 m. 585
Longueur d'une cuvette	0 m. 470
Largeur d'une cuvette	0 m. 340

(Voir pages 73 à 75, gravures et description des différents finis.)



**DARLINGTON — DF 86 (Fini X)**



**DRESSINGTON — DF 87 (Fini X)**

## Tables à coiffer

Porcelaine vitrifiée

**"Standard"**

Table à coiffer **DARLINGTON**  
DF 86 (Fini X)

Sur pieds en bronze et attaches murales.

Pieds et attaches lisses chromés.

**DIMENSIONS**  
**APPROXIMATIVES**

Longueur ... .. 0 m. 760  
Largeur ... .. 0 m. 455

Table à coiffer **DARLINGTON**  
DF 88

Même table que ci-dessus mais sur consoles murales en bronze chromé.

Pour permettre la création d'ensembles harmonieux pour salles de bains, nous fabriquons des tables à coiffer dont les formes sont inspirées de la ligne des lavabos : **TEMPLETON**, **PEMBERTON** et **CHESTERTON**.

La table **DRESSINGTON** s'accorde parfaitement avec le **TEMPLETON** ou le **PEMBERTON** et complète heureusement ces lavabos.

La table **DARLINGTON** s'apparente au lavabo **CHESTERTON** et son emploi avec cet appareil donne un ensemble d'un goût parfait.

Table à coiffer **DRESSINGTON**  
DF 87 (Fini X)

A dosseret, sur pieds en bronze.

Fixation sur crochets.

Pieds lisses chromés.

**DIMENSIONS**  
**APPROXIMATIVES**

Longueur ... .. 0 m. 760  
Largeur ... .. 0 m. 455  
Hauteur du dosseret ... 0 m. 115

Table à coiffer **DRESSINGTON**  
DF 89

Même table que ci-dessus mais sur consoles murales en bronze chromé.

*Ces tables à coiffer peuvent être livrées avec pieds et consoles dorés finis G.  
(Pour description des finis, voir pages 74 et 75.)*



**Lavabo sur colonne BEECHWOOD**  
Porcelaine vitrifiée "Standard"

A trop-plein sous languette. Cuvette rectangulaire. Attaches murales.  
Alimentation dans la porcelaine, avec orifice déverseur dans la languette.

**Combinaison d'installation BEECHWOOD DF 101 G (Fini X), comprenant :**

- DF 101** Un lavabo sur colonne.
- Une robinetterie spéciale, modèle "HEXALUX", composée de deux robinets **RENJ**, avec joint sur porcelaine. Vidage à clapet métallique commandé par bouton.
- DK 792** Deux tuyaux d'alimentation avec robinets d'arrêt, modèle "HEXALUX", de 12 m/m.
- DK 960** Un siphon, modèle "HEXALUX", de 33 m/m.



**Combinaison BEECHWOOD — DF 101 G**  
(Fini Y), comprenant :

- DF 101** Un lavabo sur colonne.
- Une robinetterie spéciale, modèle "SPHERALUX", de même composition que ci-dessus.
- DK 792** Deux tuyaux d'alimentation avec robinets d'arrêt de 12 m/m.
- DK 960** Un siphon de 33 m/m.



**Combinaison BEECHWOOD — DF 101 G**  
comprenant :

- DF 101** Un lavabo sur colonne.
- Une robinetterie spéciale, à poignées et appliques porcelaine, de même composition que ci-dessus.
- DK 792** Deux tuyaux d'alimentation avec robinets d'arrêt de 12 m/m.
- DK 960** Un siphon de 33 m/m.

**DIMENSIONS APPROXIMATIVES**

	1 <sup>re</sup> grandeur	2 <sup>de</sup> grandeur
Longueur totale .....	0 m. 760	0 m. 685
Largeur totale .....	0 m. 610	0 m. 560
Longueur de la cuvette .....	0 m. 495	0 m. 475
Largeur de la cuvette .....	0 m. 345	0 m. 345

**NOTA.** — Tous les éléments métalliques des robinetteries et accessoires sont en bronze, avec parties apparentes chromées.

(Voir pages 73 à 75 gravures et descriptions des différents finis).



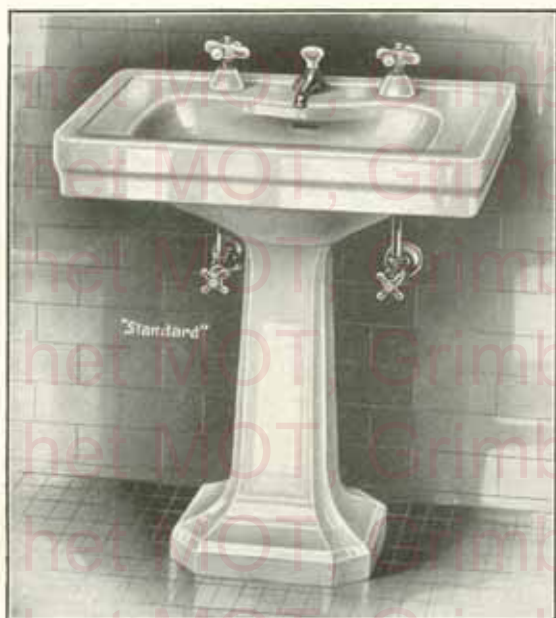

Lavabo sur colonne REXFORD.  
Porcelaine vitrifiée "Standard"

A trop-plein sous languette. Cuvette rectangulaire. Attaches murales.

Combinaison d'installation REXFORD DF 117 G, comprenant :

- DF 117 Un lavabo sur colonne.
- DK 701 Un montage de robinetterie "York" REXU.
- DK 792 Deux tuyaux d'alimentation avec robinets d'arrêt de 12 m/m.
- DK 960 Un siphon de 33 m/m.



- Combinaison REXFORD — DF 117 A  
comprendant :
- DF 117 Un lavabo sur colonne.
  - DK 1042 Deux robinets REXU, à quart de tour.
  - DK 760 Vidage "Princess" de 33 m/m.
  - DK 792 Deux tuyaux d'alimentation avec robinets d'arrêt de 12 m/m.
  - DK 960 Un siphon de 33 m/m.



- Combinaison REXFORD — DF 117 HS  
comprendant :
- DF 117 Un lavabo sur colonne.
  - DK 711 S Un montage de robinetterie "DONORA" REXU, avec savonnière amovible en porcelaine.
  - DK 792 Deux tuyaux d'alimentation avec robinets d'arrêt de 12 m/m.
  - DK 960 Un siphon de 33 m/m.

DIMENSIONS APPROXIMATIVES

	1 <sup>re</sup> grandeur	2 <sup>me</sup> grandeur	3 <sup>me</sup> grandeur
Longueur totale .....	0 m. 760	0 m. 685	0 m. 810
Largeur totale .....	0 m. 610	0 m. 560	0 m. 525
Longueur de la cuvette .....	0 m. 495	0 m. 475	0 m. 425
Largeur de la cuvette .....	0 m. 345	0 m. 345	0 m. 310

NOTA. — Tous les éléments métalliques des robinetteries et accessoires sont en bronze, avec parties apparentes chromées.

Ces lavabos peuvent être livrés avec des robinetteries ou accessoires autres que ceux figurant aux descriptions de combinaisons.

(Voir pages 73 à 75 gravures et descriptions des différents finis).



Lavabo avec cuvette dentaire MARATHON sur pieds bronze  
Porcelaine vitrifiée "Standard"

A trop-plein sous languette. Cuvette rectangulaire. Attaches murales.

Combinaison d'installation MARATHON DF 95 GR (fini X), comprenant :

- DF 95 Un lavabo sur pieds bronze.
  - DK 701 Un montage de robinetterie « YORK » modèle « HEXALUX ».
  - DK 1027 Un robinet, modèle « HEXALUX ».
  - DK 792 Deux tuyaux d'alimentation avec robinet d'arrêt, modèle « HEXALUX », de 12 m/m.
  - DK 758 M Une bonde spéciale de 33 m/m.
  - DK 960 Deux siphons, modèle « HEXALUX », de 33 m/m.
- Pieds lisses chromés. Robinetterie et accessoires finis « X ».

**DIMENSIONS APPROXIMATIVES**

Longueur totale	1 m. 000
Largeur totale	0 m. 550
Longueur de la cuvette	0 m. 480
Largeur de la cuvette	0 m. 350
Longueur de la cuvette dentaire	0 m. 240
Largeur de la cuvette dentaire	0 m. 240

(Voir pages 73 à 75, gravures et description des différents finis.)



**Lavabo sur colonne BRAINARD**  
Porcelaine vitrifiée "Standard"

A trop-plein sous languette. Cuvette rectangulaire. Attaches murales.

Combinaison d'installation BRAINARD DF 100 G (Fini X), comprenant :

- DF 100 Un lavabo sur colonne.
- DK 701 Un montage de robinetterie « YORK » type modèle « HEXALUX ».
- DK 792 Deux tuyaux d'alimentation avec robinet d'arrêt, modèle « HEXALUX », de 12 m/m.
- DK 960 Un siphon, modèle « HEXALUX », de 33 m/m.



**BEECHWOOD — DF 101 G (Fini Y)**

**Lavabo sur colonne BEECHWOOD**  
Porcelaine vitrifiée "Standard"

A trop-plein sous languette. Cuvette rectangulaire.

Attaches murales.

Alimentation dans la porcelaine, avec orifice déverseur dans la languette.

Combinaison BEECHWOOD DF 101 G (Fini Y),  
comprenant :

- DF 101 Un lavabo sur colonne.  
Une robinetterie spéciale composée de deux robinets type « YORK » avec joint sur porcelaine. Vidage à clapet métallique commandé par bouton. Modèle « SPHERALUX ».
- DK 792 Deux tuyaux d'alimentation avec robinet d'arrêt, modèle « SPHERALUX », de 12 m/m.
- DK 960 Un siphon de 33 m/m.

**DIMENSIONS APPROXIMATIVES**

	1 <sup>re</sup> grandeur	2 <sup>me</sup> grandeur
Longueur totale	0 m. 760	0 m. 685
Largeur totale	0 m. 610	0 m. 560
Longueur de la cuvette	0 m. 495	0 m. 475
Largeur de la cuvette	0 m. 345	0 m. 345

*NOTA. — Tous les éléments métalliques des robinetteries et accessoires sont en bronze, avec parties apparentes chromées.*

*Ces lavabos peuvent être livrés avec des robinetteries ou accessoires autres que ceux figurant aux descriptions de combinaisons.*

*(Voir pages 73 à 75, gravures et description des différents finis.)*

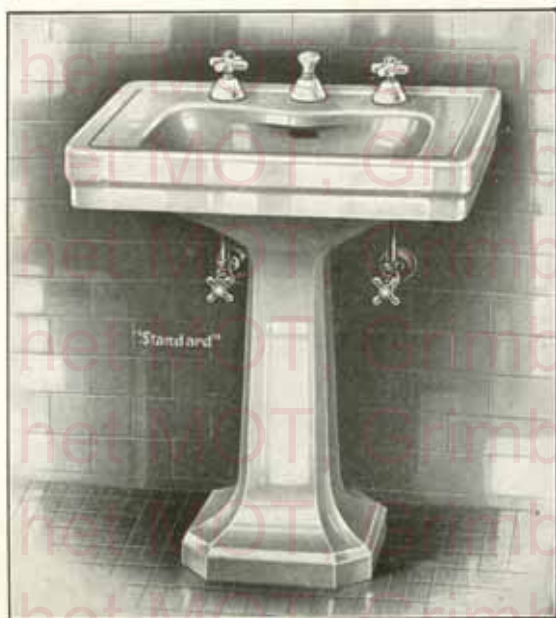

Lavabo sur colonne PELHAM  
Porcelaine vitrifiée "Standard"

A trop-plein sous languette. Cuvette rectangulaire. Attaches murales.  
Alimentation dans la porcelaine, avec orifice déverseur dans la languette.

Combinaison d'installation PELHAM DF 128 G, comprenant :

- DF 128 Un lavabo sur colonne.
- Une robinetterie spéciale composée de deux robinets **RENU**, avec joint sur porcelaine. Vidage à clapet métallique commandé par bouton porcelaine.
- DK 792 Deux tuyaux d'alimentation, avec robinets d'arrêt de 12 m/m.
- DK 960 Un siphon de 33 m/m.

**DIMENSIONS APPROXIMATIVES**

	1 <sup>re</sup> grandeur	2 <sup>me</sup> grandeur	3 <sup>me</sup> grandeur
Longueur totale .....	0 m. 760	0 m. 685	0 m. 610
Largeur totale .....	0 m. 610	0 m. 560	0 m. 525
Longueur de la cuvette .....	0 m. 495	0 m. 475	0 m. 425
Largeur de la cuvette .....	0 m. 345	0 m. 345	0 m. 310

NOTA. — TOUTS LES ÉLÉMENTS MÉTALLIQUES DES ROBINETTERIES ET ACCESSOIRES SONT EN BRONZE,  
AVEC PARTIES APPARENTES CHROMÉES.

(Voir pages 73 à 75 gravures et descriptions des différents finis).



**Lavabo sur colonne PICKWICK**  
Porcelaine vitrifiée "Standard"

A trop-plein sous languette. Cuvette ovale. Attaches murales.

Combinaison d'installation PICKWICK DF 147 G, comprenant :

- DF 147 Un lavabo sur colonne.
- DK 701 Un montage de robinetterie "York" RE-MU
- DK 792 Deux tuyaux d'alimentation, avec robinets d'arrêt de 12 m/m.
- DK 960 Un siphon de 33 m/m.



**Lavabo sur colonne CARDIGAN**  
Porcelaine vitrifiée "Standard"

A trop-plein sous languette. Cuvette ovale.  
Attaches murales.  
Alimentation dans la porcelaine, avec orifice  
d'éverseur dans la languette.

Combinaison CARDIGAN — DF 148 G  
comprenant :

- DF 148 Un lavabo sur colonne.
- Une robinetterie spéciale composée de deux robinets RE-MU, avec joint sur porcelaine. Vidage à clapet métallique commandé par bouton porcelaine.
- DK 792 Deux tuyaux d'alimentation, avec robinets d'arrêt de 12 m/m.
- DK 960 Un siphon de 33 m/m.

**DIMENSIONS COMMUNES  
APPROXIMATIVES**

Longueur totale .....	0 m. 685
Largeur totale .....	0 m. 560
Longueur de la cuvette .....	0 m. 455
Largeur de la cuvette .....	0 m. 395

**CARDIGAN — DF 148 G**

NOTA. — TOUTS LES ÉLÉMENTS MÉTALLIQUES DES ROBINETTERIES ET ACCESSOIRES SONT EN BRONZE, AVEC PARTIES APPARENTES CHROMÉES.

CES LAVABOS PEUVENT ÊTRE LIVRÉS AVEC DES ROBINETTERIES OU ACCESSOIRES AUTRES QUE CEUX FIGURANT AUX DESCRIPTIONS DE COMBINAISONS.

(Voir pages 73 à 75 gravures et descriptions des différents finis).



Water-Closets,  
Bidets  
et Urinoirs  
en porcelaine vitrifiée  
"Standard"

*Les Appareils "Standard"  
portent tous la marque*

*"Standard"  
gravée dans la porcelaine*

Ces appareils sont fabriqués, assemblés et mis au point entièrement dans nos usines. Chacun de leurs éléments a été spécialement étudié en vue de sa fonction particulière et en tenant compte de sa liaison avec les autres éléments d'une combinaison d'installation. Chaque appareil est soumis à une inspection sévère et une suite d'essais rigoureux qui permettent de les garantir entièrement contre tous défauts de fabrication et de matière.

Cette façon de faire nous permet de présenter des articles d'un fini irréprochable, très élégants de formes, et d'un fonctionnement parfait.

Nos appareils peuvent être livrés dans toutes les teintes de la gamme de couleurs "Standard". Dans le cas des closets, les sièges et couvercles sont livrés soit en couleur unie, semblable à celle de la porcelaine du closet, soit en couleur nacré s'harmonisant avec la teinte de la porcelaine.

Tous les éléments nécessaires à la réalisation d'une combinaison d'installation Purimo, Savoy ou Devoro sont livrés en un seul emballage.

## Cuvettes de W.-C. en porcelaine vitrifiée "Standard"

### Cuvette "MONACO"

Cette cuvette, de fabrication soignée et de qualité supérieure, a une forme très élégante. Le plus grand souci d'hygiène et de commodité a présidé à sa conception.

Avec les appareils ordinaires, la pression d'eau nécessaire à une évacuation rapide provoque une chasse bruyante. La cuvette "MONACO" supprime cet inconvénient par le dispositif spécial suivant : Aussitôt la chasse déclenchée, l'eau est projetée dans la branche montante du siphon par un orifice situé en bas de celui-ci. Cette action, dite siphonique, amorce le siphon et aspire violemment tout le contenu de la cuvette.

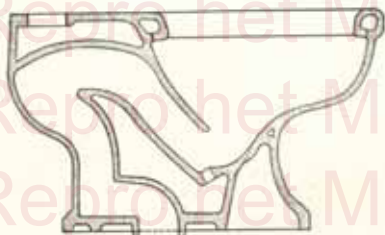

L'eau est également canalisée sur le pourtour dans une gorge ménagée à cet effet. Elle s'en échappe avec force par de multiples trous et lave intégralement la surface non immergée de la cuvette. Cette surface non immergée a été réduite au minimum possible, la forme spéciale de l'appareil permettant d'avoir une grande surface d'eau.

### Cuvette "PURIMO"

La cuvette "PURIMO" est construite d'après le même principe que la cuvette "MONACO". Sa surface d'eau, plus grande encore que pour la cuvette précédente, évite totalement l'encrassement des bords. Sa forme allongée entraînant l'interruption du siège à la partie avant rend impossible tout contact et, à ce point de vue, cet appareil répond d'une manière complète aux exigences de l'hygiène moderne. Son fonctionnement est parfait et d'un silence inconnu dans la plupart des autres cuvettes.

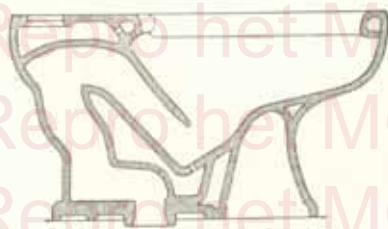

L'emploi de cet appareil permettra rapidement d'en apprécier toutes les qualités.

Cuvettes de W.-C.  
en porcelaine vitrifiée "Standard"

Cuvette "SIACTO"

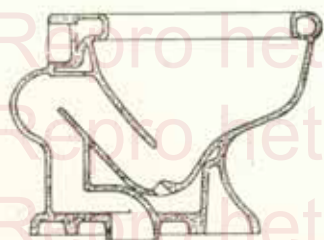

La cuvette de W.-C. "SIACTO" à action siphonique possède un siphon dont la forme spéciale permet les chasses puissantes. Ses proportions, quoique larges, sont harmonieuses et sa garde d'eau est très importante. Cette cuvette est spécialement recommandée pour les installations devant fonctionner avec robinet de chasse.

Cuvette "EJECTO"

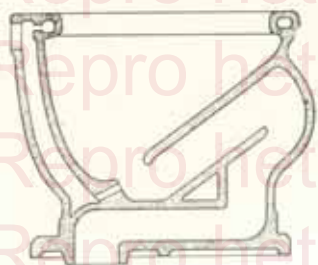

Cet appareil possède les mêmes qualités et avantages que la cuvette ci-dessus décrite, avec cette particularité que le siphon est tourné vers l'avant, ce qui modifie l'aspect extérieur de l'appareil. Ce dernier, de lignes différentes, complète la gamme de nos formes de cuvettes.

Cuvette "INSTANTO"

La cuvette "INSTANTO", à action siphonique, a sur les précédentes cette particularité de se fixer sur le mur sans prendre d'appui sur le sol. Cette façon de faire dégage complètement ce dernier et en permet le nettoyage facile. La cuvette se fixe avec les bâtis-supports "Standard" dont la description est faite page 130; la sortie est faite à l'arrière.

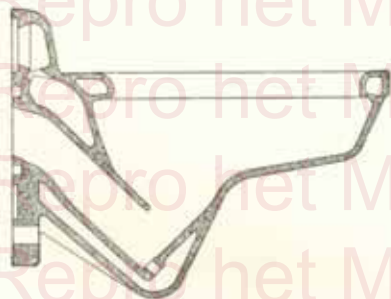

La courbe du siphon a été étudiée pour fonctionnement avec robinet de chasse; on doit donc éviter de monter cette cuvette avec réservoir. Pour son bon fonctionnement, la pression d'eau à la cuvette ne doit pas être inférieure à 1 kg. 500. Ce type est recommandé d'une façon particulière pour les lieux publics: Hôtels, Ecoles, Hôpitaux, Casernes, Gares, etc...





## Cuvettes de W.-C. en porcelaine vitrifiée "Standard"

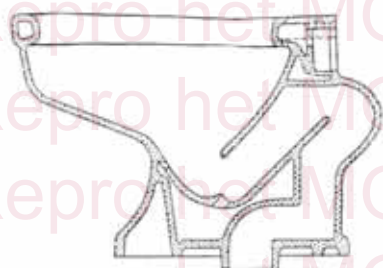

### Cuvette "SIACTO"

La cuvette de W.-C. « SIACTO », à action siphonique, possède un siphon dont la forme spéciale permet les chasses puissantes. Ses proportions, quoique larges, sont harmonieuses et sa garde d'eau est très importante. Cette cuvette est spécialement recommandée pour les installations devant fonctionner avec robinet de chasse.

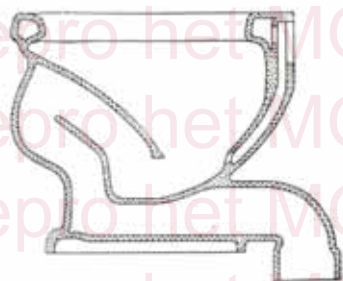

### Cuvette "EJECTO"

Cet appareil possède les mêmes qualités et avantages que la cuvette ci-dessus décrite, avec cette particularité que le siphon est tourné vers l'avant, ce qui modifie l'aspect extérieur de l'appareil. Ce dernier, de lignes différentes, complète la gamme de nos formes de cuvettes.

### Cuvette "INSTANTO"

La cuvette « INSTANTO », à action siphonique, a sur les précédents cette particularité de se fixer sur le mur sans prendre d'appui sur le sol. Cette façon de faire dégage complètement ce dernier et en permet le nettoyage facile. La cuvette se fixe avec les bâtis-supports "Standard" dont la description est faite page 130; la sortie est faite à l'arrière.

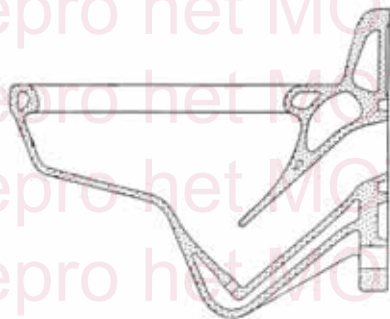

La courbe du siphon a été étudiée pour fonctionnement avec robinet de chasse; on doit donc éviter de monter cette cuvette avec réservoir. Pour son bon fonctionnement, la pression d'eau à la cuvette ne doit pas être inférieure à 1 kg. 500. Ce type est recommandé d'une façon toute particulière pour les lieux publics: Hôtels, Ecoles, Hôpitaux, Casernes, Gares, etc.



PURIMO — DF 2000

**Combinaison PURIMO DF 2000**  
comportant :

- Une cuvette de W.-C. PURIMO, non en contact, à action siphonique, en porcelaine vitrifiée "Standard" avec bride en bronze N° 5 et son joint de caoutchouc pour raccordement à la descente; boulons de fixation à cache-tête en porcelaine.
- Un siège non contact et son couvercle en ivoirite DF 6555, avec charnières en bronze.
- Un réservoir de chasse, avec couvercle en porcelaine vitrifiée "Standard".
- Une robinetterie de chasse, avec soupape de 50 m/m; alimentation à l'arrière avec robinet d'arrêt de 12 m/m.
- Un tube de chasse en cuivre, dissimulé par une coquille en porcelaine vitrifiée "Standard".

**Combinaison PURIMO DF 2007**

Même combinaison que ci-dessus, mais avec tuyau pour alimentation par dessous et robinet d'arrêt de 12 m/m.

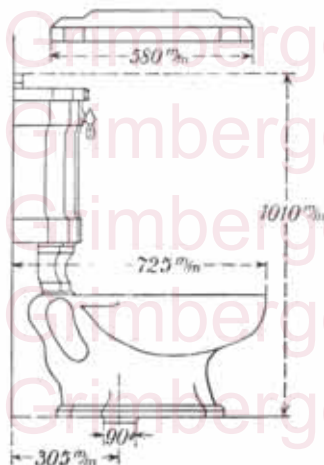

Combinaisons complètes d'installations de Water-Closets

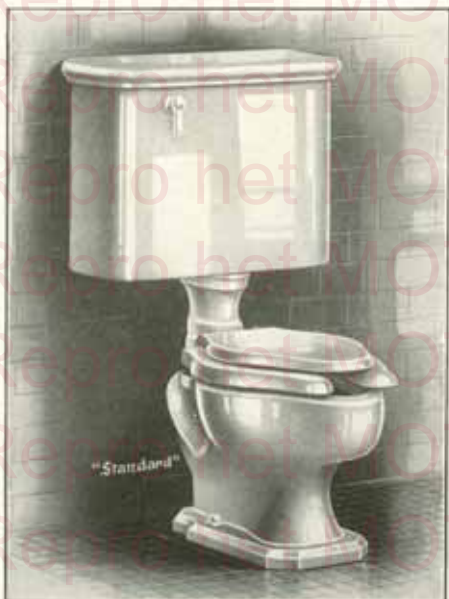

PURIMO — DF 2111



PURIMO — DF 2115

Combinaison PURIMO DF 2111

comprenant :

- Une cuvette de W.-C. PURIMO, non contact, à action siphonique, en porcelaine vitrifiée "Standard", avec bride en bronze N° 5 et son joint de caoutchouc pour raccordement à la descente ; boulons de fixation à cache-tête en porcelaine.
- Un siège non contact et son couvercle en ivoire DF 6555, avec charnières en bronze.
- Un réservoir de chasse, avec couvercle en porcelaine vitrifiée "Standard".
- Une robinetterie de chasse, avec soupape de 50 m/m ; alimentation à l'arrière avec robinet d'arrêt de 12 m/m.
- Un tube de chasse en cuivre, dissimulé par une coquille en porcelaine vitrifiée "Standard".

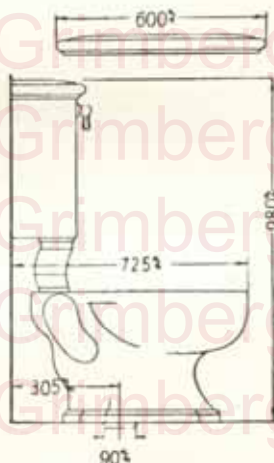

Combinaison PURIMO DF 2115

comprenant :

- Une cuvette de W.-C. PURIMO non contact, à action siphonique, en porcelaine vitrifiée "Standard", avec bride en bronze N° 5 et son joint de caoutchouc pour raccordement à la descente ; boulons de fixation à cache-tête en porcelaine.
- Un siège non contact et son couvercle en ivoire DF 6555, avec charnières en bronze.
- Un réservoir de chasse avec couvercle en porcelaine vitrifiée "Standard".
- Une robinetterie de chasse avec soupape de 50 m/m ; alimentation par dessous avec robinet d'arrêt de 12 m/m.
- Un tube de chasse dissimulé par une coquille en porcelaine vitrifiée "Standard".

NOTA. — Tous les éléments métalliques des robinetteries et accessoires sont en bronze, avec parties apparentes chromées.

Combinaisons complètes d'installations de Water-Closets



MONACO — DF 2130



MONACO — DF 2131

**Combinaison MONACO DF 2130**

- comprenant :
- Une cuvette de W. C. MONACO, à action siphonique, en porcelaine vitrifiée "Standard", avec bride en bronze N° 5 et son joint de caoutchouc pour raccordement à la descente; boulons de fixation à cache-tête en porcelaine.
  - Un siège et son couvercle en ivoire DF 6521, avec charnières en bronze.
  - Un réservoir de chasse avec couvercle en porcelaine vitrifiée "Standard".
  - Une robinetterie de chasse avec soupape de 50 m/m; alimentation à l'arrière avec robinet d'arrêt de 12 m/m.
  - Un tube de chasse dissimulé par une coquille en porcelaine vitrifiée "Standard".

**Combinaison MONACO DF 2135**

Même combinaison que ci-dessus mais avec tuyau pour alimentation par dessous et robinet d'arrêt de 12 m/m.

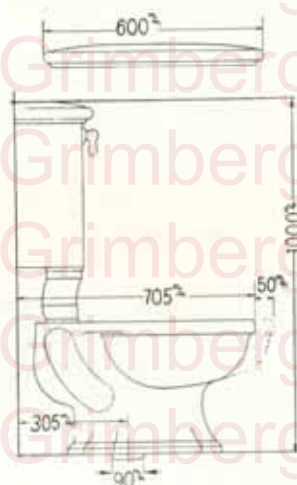

**Combinaison MONACO DF 2131**

- comprenant :
- Une cuvette de W. C. MONACO, non contact, à action siphonique, en porcelaine vitrifiée "Standard", avec bride en bronze N° 5 et son joint de caoutchouc pour raccordement à la descente; boulons de fixation à cache-tête en porcelaine.
  - Un siège non contact et son couvercle en ivoire DF 6531, avec charnières en bronze.
  - Un réservoir de chasse avec couvercle en porcelaine vitrifiée "Standard".
  - Une robinetterie de chasse, avec soupape de 50 m/m; alimentation à l'arrière avec robinet d'arrêt de 12 m/m.
  - Un tube de chasse dissimulé par une coquille en porcelaine vitrifiée "Standard".

**Combinaison MONACO DF 2136**

Même combinaison que ci-dessus mais avec tuyau pour alimentation par dessous et robinet d'arrêt de 12 m/m.

NOTA. — Tous les éléments métalliques des robinetteries et accessoires sont en bronze, avec parties apparentes chromées.

**Combinaison SAVOY DF 2010**  
comprenant :

Une cuvette de W.-C. SAVOY, à action siphonique, en porcelaine vitrifiée "Standard" avec bride en bronze N° 5 et son joint de caoutchouc pour raccordement à la descente; boulons de fixation à cachette en porcelaine.

Un siège et son couvercle en ivoirite, nacré, DF 6515, avec charnières en bronze.

Un réservoir de chasse, avec couvercle en porcelaine vitrifiée "Standard"

Une robinetterie de chasse avec soupape de 50 m/m; alimentation à l'arrière avec robinet d'arrêt de 12 m/m.

Un tube de chasse dissimulé par une coquille en porcelaine vitrifiée "Standard"

**Combinaison SAVOY DF 2017**

Même combinaison que ci-dessus, mais avec tuyau pour alimentation par dessous et robinet d'arrêt de 12 m/m.

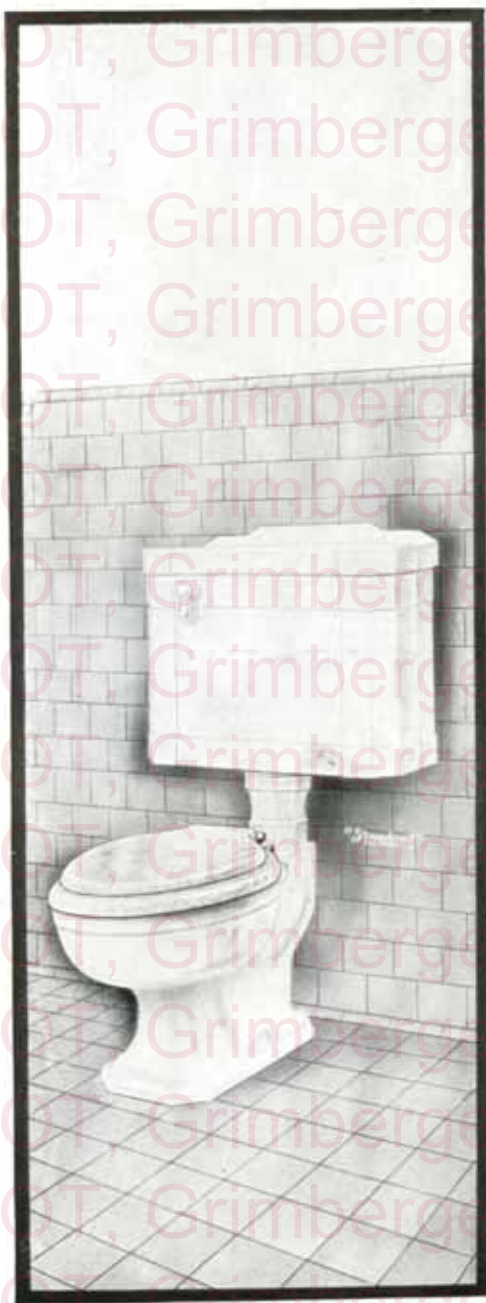
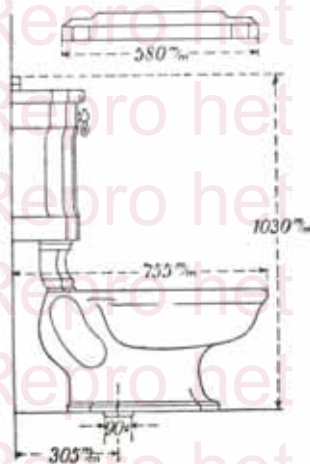

SAVOY — DF 2010

Combinaisons complètes d'installations de Water-Closets



MONACO — DF 2130



MONACO — DF 2131

NOTA. — Tous les éléments métalliques des robinetteries et accessoires sont en bronze, avec parties apparentes chromées.

**Combinaison MONACO DF 2130**  
comportant :

- Une cuvette de W.-C. MONACO, à action siphonique, en porcelaine vitrifiée "Standard" avec bride en bronze N° 5 et son joint de caoutchouc pour raccordement à la descente; boulons de fixation à cache-tête en porcelaine.
- Un siège et son couvercle en ivoirite DF 6521, avec charnières en bronze.
- Un réservoir de chasse, avec couvercle en porcelaine vitrifiée "Standard"
- Une robinetterie de chasse, avec soupape de 50 m/m; alimentation à l'arrière avec robinet d'arrêt de 12 m/m.
- Un tube de chasse, dissimulé par une coquille en porcelaine vitrifiée "Standard"

**Combinaison MONACO DF 2135**

Même combinaison que ci-dessus, mais avec tuyau pour alimentation par dessous et robinet d'arrêt de 12 m/m.

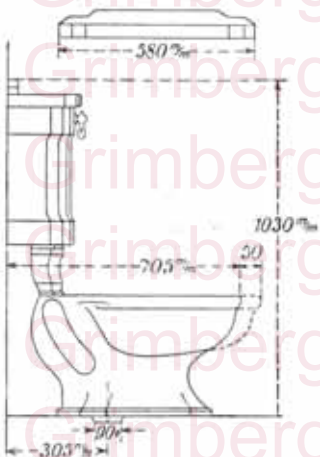

**Combinaison MONACO DF 2131**  
comportant :

- Une cuvette de W.-C. MONACO, non contact, à action siphonique, en porcelaine vitrifiée "Standard" avec bride en bronze N°5 et son joint de caoutchouc pour raccordement à la descente; boulons de fixation à cache-tête en porcelaine.
- Un siège non contact et son couvercle en ivoirite DF 6531, avec charnières en bronze.
- Un réservoir de chasse, avec couvercle en porcelaine vitrifiée "Standard"
- Une robinetterie de chasse, avec soupape de 50 m/m; alimentation à l'arrière avec robinet d'arrêt de 12 m/m.
- Un tube de chasse, dissimulé par une coquille en porcelaine vitrifiée "Standard"

**Combinaison MONACO DF 2136**

Même combinaison que ci-dessus, mais avec tuyau pour alimentation par dessous et robinet d'arrêt de 12 m/m.

Combinaisons complètes d'installations de Water-Closets



MONACO JUNIOR — DF 2140



MONACO JUNIOR — DF 2141

Combinaison **MONACO JUNIOR DF 2140**  
comprendant :

- Une cuvette de W.-C. **MONACO JUNIOR** type bas (hauteur 0 m. 330), à action siphonique, en porcelaine vitrifiée "Standard", avec bride en bronze N° 5 et son joint de caoutchouc pour raccordement à la descente; boulons de fixation à cache-tête en porcelaine.
- Un siège et son couvercle en ivoirite **DF 6521**, avec charnières en bronze.
- Un réservoir de chasse et couvercle en porcelaine vitrifiée "Standard".
- Une robinetterie de chasse avec soupape de 50 m/m; alimentation à l'arrière avec robinet d'arrêt de 12 m/m.
- Un tube de chasse dissimulé par une coquille en porcelaine vitrifiée "Standard".

Combinaison **MONACO JUNIOR DF 2145**  
Même combinaison que ci-dessus, mais avec tuyau pour alimentation par dessous et robinet d'arrêt de 12 m/m.

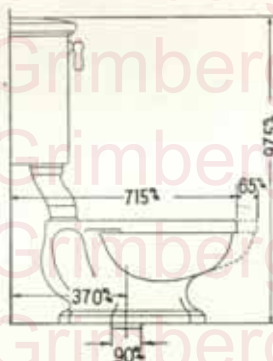

Combinaison **MONACO JUNIOR DF 2141**  
comprendant :

- Une cuvette de W.-C. **MONACO JUNIOR** non contact, type bas (hauteur 0 m. 330), à action siphonique, en porcelaine vitrifiée "Standard", avec bride en bronze N° 5 et son joint de caoutchouc pour raccordement à la descente; boulons de fixation à cache-tête en porcelaine.
- Un siège non contact et son couvercle en ivoirite **DF 6531**, avec charnières en bronze.
- Un réservoir de chasse et couvercle en porcelaine vitrifiée "Standard".
- Une robinetterie de chasse avec soupape de 50 m/m; alimentation à l'arrière avec robinet d'arrêt de 12 m/m.
- Un tube de chasse dissimulé par une coquille en porcelaine vitrifiée "Standard".

Combinaison **MONACO JUNIOR DF 2146**  
Même combinaison que ci-dessus mais avec tuyau pour alimentation par dessous et robinet d'arrêt de 12 m/m.

NOTA. — Tous les éléments métalliques des robinetteries et accessoires sont en bronze, avec parties apparentes chromées.



Combinaisons complètes d'installations de Water-Closets



SIACTO — DF 2167



SIACTO — DF 2168

Combinaison SIACTO DF 2167  
comprenant :

- Une cuvette de W.-C. SIACTO, à action siphonique, en porcelaine vitrifiée "Standard", avec bride en bronze N° 5 et son joint de caoutchouc pour raccordement à la descente; boulons de fixation à cache-tête en porcelaine.
- Un siège et son couvercle en ivoire DF 6521, avec charnières en bronze.
- Un réservoir de chasse et couvercle en porcelaine vitrifiée "Standard".
- Une robinetterie de chasse, avec soupape de 50 m/m; tuyau pour alimentation par dessous avec robinet d'arrêt de 12 m/m.
- Un tube de chasse en bronze laqué blanc.

Combinaison SIACTO DF 2162  
Même combinaison que ci-dessus, mais avec alimentation à l'arrière et robinet d'arrêt de 12 m/m.

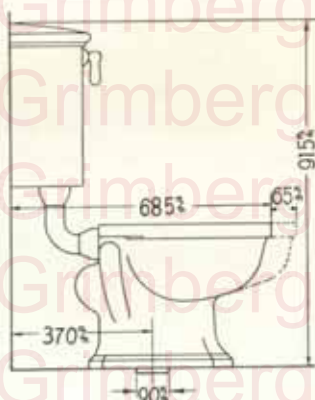

Combinaison SIACTO DF 2168  
comprenant :

- Une cuvette de W.-C. SIACTO non contact, à action siphonique, en porcelaine vitrifiée "Standard", avec bride en bronze N° 5 et son joint de caoutchouc pour raccordement à la descente; boulons de fixation à cache-tête en porcelaine.
- Un siège non contact et son couvercle en ivoire DF 6531, avec charnières en bronze.
- Un réservoir de chasse et couvercle en porcelaine vitrifiée "Standard".
- Une robinetterie de chasse, avec soupape de 50 m/m; tuyau pour alimentation par dessous avec robinet d'arrêt de 12 m/m.
- Un tube de chasse en bronze laqué blanc.

Combinaison SIACTO DF 2163  
Même combinaison que ci-dessus, mais avec alimentation à l'arrière et robinet d'arrêt de 12 m/m.

NOTA. — Tous les éléments métalliques des robinetteries et accessoires sont en bronze avec parties apparentes chromées.

Combinaisons complètes d'installations de Water-Closets



EJECTO — DF 2182



EJECTO — DF 2187

Combinaison EJECTO DF 2182

comportant :

- Une cuvette de W.C. EJECTO, à action siphonique, siphon à l'avant, en porcelaine vitrifiée "Standard", avec bride en bronze N° 5 et son joint de caoutchouc pour raccordement à la descente; boulons de fixation à cache-tête en porcelaine.
- Un siège et son couvercle en ivoirite DF 6521, avec charnières en bronze.
- Un réservoir de chasse avec couvercle en porcelaine vitrifiée "Standard".
- Une robinetterie de chasse, avec soupape de 50 m/m; alimentation à l'arrière, avec robinet d'arrêt de 12 m/m.
- Un tube de chasse en bronze laqué blanc.

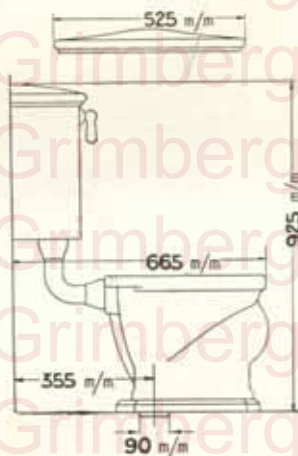

Combinaison EJECTO DF 2187

comportant :

- Une cuvette de W.C. EJECTO, à action siphonique, siphon à l'avant, en porcelaine vitrifiée "Standard", avec bride en bronze N° 5 et son joint de caoutchouc pour raccordement à la descente; boulons de fixation à cache-tête en porcelaine.
- Un siège et son couvercle en ivoirite DF 6521, avec charnières en bronze.
- Un réservoir de chasse avec couvercle en porcelaine vitrifiée "Standard".
- Une robinetterie de chasse, avec soupape de 50 m/m; tuyau pour alimentation par dessous, avec robinet d'arrêt de 12 m/m.
- Un tube de chasse en bronze laqué blanc.

NOTA. — Tous les éléments métalliques des robinetteries et accessoires sont en bronze, avec parties apparentes chromées.

Combinaisons complètes d'installations de Water-Closets



EJECTO — DF 2188



EJECTO — DF 2189

Combinaison EJECTO DF 2188  
comprenant :

- Une cuvette de W.-C. EJECTO, à action siphonique, siphon à l'avant, en porcelaine vitrifiée "Standard", avec bride en bronze N° 5 et son joint de caoutchouc pour raccordement à la descente; boulons de fixation à cache-tête en porcelaine.
- Un siège et son couvercle en ivoire DF 6521, avec charnières en bronze.
- Un réservoir de chasse et couvercle en porcelaine vitrifiée "Standard".
- Une robinetterie de classe avec soupape de 50 m/m; alimentation à l'arrière avec robinet d'arrêt de 12 m/m.
- Tube de chasse en bronze laqué b.n.c.

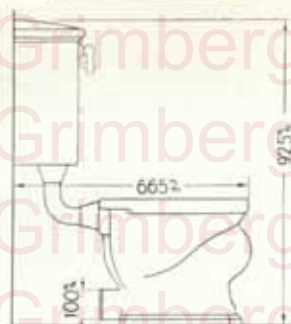

Combinaison EJECTO DF 2189  
comprenant :

- Une cuvette de W.-C. EJECTO, à action siphonique, siphon à l'avant, en porcelaine vitrifiée "Standard", avec bride en bronze N° 5 et son joint de caoutchouc pour raccordement à la descente; boulons de fixation à cache-tête en porcelaine.
- Un siège et son couvercle en ivoire DF 6521, avec charnières en bronze.
- Un réservoir de chasse et couvercle en porcelaine vitrifiée "Standard".
- Une robinetterie de classe avec soupape de 50 m/m; tuyau pour alimentation par dessous avec robinet d'arrêt de 12 m/m.
- Tube de chasse en bronze laqué blanc.

NOTA. — Tous les éléments métalliques des robinetteries et accessoires sont en bronze, avec parties apparentes chromées.

Combinaisons complètes d'installations de Water-Closets



Combinaison PURIMO DF 2210

comprenant :

- Une cuvette de W.-C. PURIMO non contact, à action siphonique, en porcelaine vitrifiée "Standard", avec bride en bronze N° 5 et son joint de caoutchouc pour raccordement à la descente; boulons de fixation à cache-tête en porcelaine.
- Un siège non contact en ivoire DF 6554, avec charnières chromées.
- Un réservoir de chasse haut, en porcelaine vitrifiée "Standard".
- Une robinetterie de chasse, en bronze, commandée par chaîne de tirage muni d'une applique de guidage. Poignée en porcelaine.
- Une colonne de chasse et collier de fixation en bronze chromé.

DIMENSIONS APPROXIMATIVES

Saillie .....	0 m. 985
Largeur totale .....	0 m. 710
Hauteur totale .....	2 m. 360

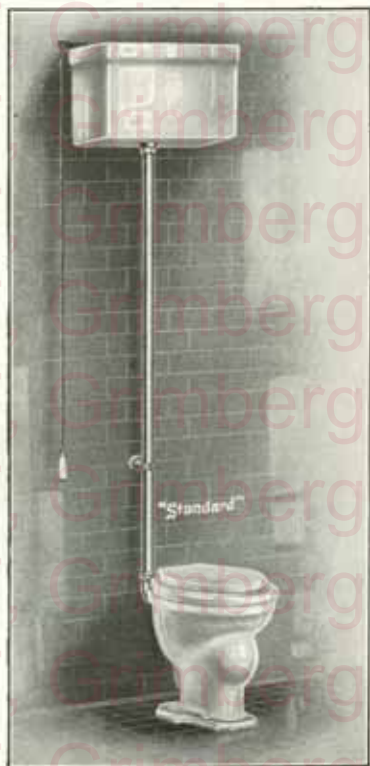

Combinaison EJECTO DF 2282

comprenant :

- Une cuvette de W.-C. EJECTO, à action siphonique, siphon à l'avant, en porcelaine vitrifiée "Standard", avec bride en bronze N° 5 et son joint de caoutchouc pour raccordement à la descente; boulons de fixation à cache-tête en porcelaine.
- Un siège et son couvercle en ivoire DF 6521, avec charnières chromées.
- Un réservoir de chasse haut, en porcelaine vitrifiée "Standard".
- Une robinetterie de chasse, en bronze, commandée par chaîne de tirage. Poignée en porcelaine.
- Une colonne de chasse et collier de fixation en bronze chromé.

DIMENSIONS APPROXIMATIVES

Saillie .....	0 m. 610
Largeur totale .....	0 m. 660
Hauteur totale .....	2 m. 360

Combinaisons complètes d'installations de Water-Closets



**PURIMO DF 2310**

Combinaison **PURIMO DF 2314**, comprenant :

- Une cuvette de W.-C. **PURIMO** non contact, à action siphonique, en porcelaine vitrifiée "Standard", avec bride en bronze N° 5 et son joint de caoutchouc pour raccordement à la descente; boulons de fixation à cache-tête en porcelaine.
- Un siège non contact en ivoirite **DF 6554**, avec charnières en bronze.
- Un robinet de chasse "**ROYAL SLOAN**" **F 53**, pour arrivée d'eau sur le côté de la cuvette, avec robinet de réglage de 26 m/m, à cache-entrée.

**DIMENSIONS APPROXIMATIVES**

Saillie totale	0 m. 725
Largeur totale	0 m. 510
Hauteur totale	0 m. 615

Combinaison **PURIMO DF 2310**, comprenant :

- Une cuvette de W.-C. **PURIMO** non contact, à action siphonique, en porcelaine vitrifiée "Standard", avec bride en bronze N° 5 et son joint de caoutchouc pour raccordement à la descente; boulons de fixation à cache-tête en porcelaine.
- Un siège non contact en ivoirite **DF 6554**, avec charnières en bronze.
- Un robinet de chasse "**ROYAL SLOAN**" **F 50 AD**, pour arrivée d'eau sur le dessus de la cuvette, avec robinet de réglage de 26 m/m à cache-entrée.

**DIMENSIONS APPROXIMATIVES**

Saillie totale	0 m. 725
Largeur totale	0 m. 510
Hauteur totale	0 m. 615



**PURIMO — DF 2314**

Combinaison **PURIMO DF 2320**, comprenant :

- Une cuvette de W.-C. **PURIMO** non contact, à action siphonique, en porcelaine vitrifiée "Standard", avec bride en bronze N° 5 et son joint de caoutchouc pour raccordement à la descente; boulons de fixation à cache-tête en porcelaine.
- Un siège non contact, en caoutchouc durci, monté sur charnières à ressorts et muni d'un dispositif commandant automatiquement la chasse.
- Un robinet de chasse "**ROYAL SLOAN**" **F 61 ADYK**, pour arrivée d'eau sur le dessus de la cuvette, avec robinet de réglage de 26 m/m, à cache-entrée.

**DIMENSIONS APPROXIMATIVES**

Saillie totale	0 m. 725
Largeur totale	0 m. 510
Hauteur totale	0 m. 615



**PURIMO — DF 2320**

NOTA. — Tous les éléments métalliques des robinetteries et accessoires sont en bronze, avec parties apparentes chromées.

Combinaisons complètes d'installations de Water-Closets



MONACO — DF 2350

Combinaison **MONACO DF 2350**

comprenant :

- Une cuvette de W.-C. MONACO, à action siphonique, en porcelaine vitrifiée "Standard", avec bride en bronze N° 5, et son joint de caoutchouc pour raccordement à la descente; boulons de fixation à cache-tête en porcelaine.
- Un siège en ivoirite DF 6520, avec charnières en bronze.
- Un robinet de chasse "ROYAL SLOAN" F 50 AD, pour arrivée d'eau sur le dessus de la cuvette, avec robinet de réglage de 26 m/m, à cache-entrée.

DIMENSIONS APPROXIMATIVES

Saillie totale .....	0 m.	655
Largeur totale .....	0 m.	355
Hauteur totale .....	0 m.	635



MONACO — DF 2351

Combinaison **MONACO DF 2351**

comprenant :

- Une cuvette de W.-C. MONACO non contact, à action siphonique, en porcelaine vitrifiée "Standard", avec bride en bronze N° 5 et son joint de caoutchouc pour raccordement à la descente; boulons de fixation avec cache-tête en porcelaine.
- Un siège en ivoirite DF 6530, non contact, avec charnières en bronze.
- Un robinet de chasse "ROYAL SLOAN" F 50 AD, pour arrivée d'eau sur le dessus de la cuvette, avec robinet de réglage de 26 m/m, à cache-entrée.

DIMENSIONS APPROXIMATIVES

Saillie totale .....	0 m.	720
Largeur totale .....	0 m.	355
Hauteur totale .....	0 m.	635

NOTA. — Tous les éléments métalliques des robinetteries et accessoires sont en bronze, avec parties apparentes chromées.

Combinaisons complètes d'installations de Water-Closets



MONACO DF 2354

Combinaison MONACO DF 2354

comprenant :

- Une cuvette de W.-C. MONACO, à action siphonique, en porcelaine vitrifiée "Standard", avec bride en bronze N° 5 et son joint de caoutchouc pour raccordement à la descente; boulons de fixation avec cache-tête en porcelaine.
- Un siège en ivoirite DF 6520, avec charnières en bronze.
- Un robinet de chasse "ROYAL SLOAN" F 53, pour arrivée d'eau sur le côté de la cuvette, avec robinet de réglage de 26 m/m, à cache-entrée.

DIMENSIONS APPROXIMATIVES

Saillie totale	0 m. 669
Largeur totale	0 m. 510
Hauteur totale	0 m. 525



MONACO DF 2355

Combinaison MONACO DF 2355

comprenant :

- Une cuvette de W.-C. MONACO, non contact, à action siphonique, en porcelaine vitrifiée "Standard", avec bride en bronze N° 5 et son joint de caoutchouc pour raccordement à la descente; boulons de fixation avec cache-tête en porcelaine.
- Un siège en ivoirite DF 6530, non contact, avec charnières en bronze.
- Un robinet de chasse "ROYAL SLOAN" F 53, pour arrivée d'eau sur le côté de la cuvette, avec robinet de réglage de 26 m/m à cache-entrée.

DIMENSIONS APPROXIMATIVES

Saillie totale	0 m. 725
Largeur totale	0 m. 510
Hauteur totale	0 m. 525

NOTA. — Tous les éléments métalliques des robinetteries et accessoires sont en bronze, avec parties apparentes chromées.

**Combinaisons complètes d'installations de Water-Closets**



**MONACO DF 2360**

**Combinaison MONACO DF 2360**

comportant :

- Une cuvette de W.-C. MONACO, à action siphonique, en porcelaine vitrifiée "Standard", avec bride en bronze N° 5 et son joint de caoutchouc pour raccordement à la descente; boulons de fixation à cache-tête en porcelaine.
- Un siège non contact, en caoutchouc durci, monté sur charnières à ressorts et muni d'un dispositif commandant automatiquement la chasse.
- Un robinet de chasse "ROYAL SLOAN" P 61 AD, pour arrivée d'eau sur le dessus de la cuvette, avec robinet de réglage de 26 m/m, à cache-entrée.

**DIMENSIONS APPROXIMATIVES**

Saillie totale .....	0 m. 660
Largeur totale .....	0 m. 355
Hauteur totale .....	0 m. 635



**MONACO — DF 2361**

**Combinaison MONACO DF 2361**

comportant :

- Une cuvette de W.-C. MONACO non contact, à action siphonique, en porcelaine vitrifiée "Standard", avec bride en bronze N° 5 et son joint de caoutchouc pour raccordement à la descente; boulons de fixation à cache-tête en porcelaine.
- Un siège non contact, en caoutchouc durci, monté sur charnières à ressorts et muni d'un dispositif commandant automatiquement la chasse.
- Un robinet de chasse "ROYAL SLOAN" P 61 ADYK, pour arrivée d'eau sur le dessus de la cuvette, avec robinet de réglage de 26 m/m à cache-entrée.

**DIMENSIONS APPROXIMATIVES**

Saillie totale .....	0 m. 725
Largeur totale .....	0 m. 355
Hauteur totale .....	0 m. 635

NOTA. — Tous les éléments métalliques des robinetteries et accessoires sont en bronze, avec parties apparentes chromées.



**Combinaisons complètes d'installations de Water-Closets**



**MONACO JUNIOR — DF 2371**

**Combinaison MONACO JUNIOR DF 2371**  
comprenant :

- Une cuvette de W. C. MONACO JUNIOR non contact, type bas (hauteur 0 m. 330), à action siphonique, en porcelaine vitrifiée "Standard", avec bride en bronze N° 5 et son joint de caoutchouc pour raccordement à la descente; boulons de fixation à cache-tête en porcelaine.
- Un siège non contact en ivoire DF 6530, avec charnières en bronze.
- Un robinet de chasse "ROYAL SLOAN" P 50 AD, pour arrivée d'eau sur le dessus de la cuvette, avec robinet de réglage de 26 m/m à cache-entrée.

**DIMENSIONS APPROXIMATIVES**

Saillie totale .....	0 m. 720
Largeur totale .....	0 m. 355
Hauteur totale .....	0 m. 585

**Combinaison MONACO JUNIOR DF 2370**

Même combinaison que ci-dessus; mais avec cuvette sans bec non contact et siège DF 6520.

**DIMENSIONS APPROXIMATIVES**

Saillie totale .....	0 m. 655
Largeur totale .....	0 m. 355
Hauteur totale .....	0 m. 585

**Combinaison MONACO JUNIOR DF 2374**

comprenant :

- Une cuvette de W. C. MONACO JUNIOR, type bas (hauteur 0 m. 326), à action siphonique, en porcelaine vitrifiée "Standard", avec bride en bronze N° 5 et son joint de caoutchouc pour raccordement à la descente; boulons de fixation à cache-tête en porcelaine.
- Un siège en ivoire DF 6520, avec charnières en bronze.
- Un robinet de chasse "ROYAL SLOAN" P 53, pour arrivée d'eau sur le côté de la cuvette, avec robinet de réglage de 26 m/m à cache-entrée.

**DIMENSIONS APPROXIMATIVES**

Saillie totale .....	0 m. 655
Largeur totale .....	0 m. 516
Hauteur totale .....	0 m. 490

**Combinaison MONACO JUNIOR DF 2375**

Même combinaison que ci-dessus mais avec cuvette non contact et siège DF 6530

**DIMENSIONS APPROXIMATIVES**

Saillie totale .....	0 m. 720
Largeur totale .....	0 m. 516
Hauteur totale .....	0 m. 490



**MONACO JUNIOR — DF 2374**

**NOTA.** — Tous les éléments métalliques des robinetteries et accessoires sont en bronze, avec parties apparentes chromées.

**Combinaisons complètes d'installations de Water-Closets**



**SIACTO — DF 2445**

**Combinaison SIACTO DF 2445**

comprenant :

- Une cuvette de W.-C. SIACTO non contact, à action siphonique, en porcelaine vitrifiée "Standard", avec bride en bronze N° 3 et son joint de caoutchouc pour raccordement à la descente; boucons de fixation à cache-tête en porcelaine.
- Un siège non contact en ivoirite, DF 6530, avec charnières en bronze.
- Un robinet de chasse "ROYAL SIGAN" P 55, pour arrivée d'eau sur le côté de la cuvette, avec robinet de réglage de 26 m/m, à cache-entrée.

**DIMENSIONS APPROXIMATIVES**

Saillie totale .....	0 m. 635
Largeur totale .....	0 m. 510
Hauteur totale .....	0 m. 525

**Combinaison SIACTO DF 2444**

Même combinaison que ci-dessus, mais avec cuvette sans bec non contact et siège DF 6520.

**DIMENSIONS APPROXIMATIVES**

Saillie totale .....	0 m. 570
Largeur totale .....	0 m. 510
Hauteur totale .....	0 m. 525

**Combinaison SIACTO DF 2448**

comprenant :

- Une cuvette de W.-C. SIACTO, à action siphonique, en porcelaine vitrifiée "Standard", avec bride en bronze N° 3 et son joint de caoutchouc pour raccordement à la descente; boucons de fixation à cache-tête en porcelaine.
- Un siège en ivoirite DF 6520, avec charnières en bronze.
- Un robinet de chasse "ROYAL SIGAN" P 50 ADP, pour arrivée d'eau à l'arrière de la cuvette, avec robinet de réglage de 26 m/m, à cache-entrée.

**DIMENSIONS APPROXIMATIVES**

Saillie totale .....	0 m. 615
Largeur totale .....	0 m. 355
Hauteur totale .....	0 m. 635

**Combinaison SIACTO DF 2449**

Même combinaison que ci-dessus mais avec cuvette non contact et siège DF 6530.

**DIMENSIONS APPROXIMATIVES**

Saillie totale .....	0 m. 680
Largeur totale .....	0 m. 355
Hauteur totale .....	0 m. 635



**SIACTO — DF 2448**

**NOTA.** — Tous les éléments métalliques des robinetteries et accessoires sont en bronze, avec parties apparentes chromées.

Combinaisons complètes d'installations de Water-Closets

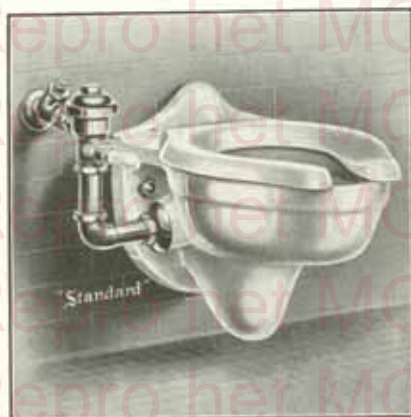

INSTANTO — DF 2505

Combinaison INSTANTO DF 2505 C

Même combinaison que ci-dessus mais avec fixation par bâti-support N° 2.  
(Pour méthode de fixation, voir la gravure du DF 2509 C, page 129).

*Sauf avis contraire, ces combinaisons sont livrées avec tiges de fixation des bâti-supports de 205 m/m de longueur.*

Combinaison INSTANTO DF 2505

comprenant :

- Une cuvette de W.C. INSTANTO non contact, à action siphonique, en porcelaine vitrifiée "Standard", pour fixation sur le mur.
- Un bâti-support N° 1, avec tiges de fixation, écrous borgnes et rondelles.
- Un siège non-contact en ivoire DF 6530, avec charnières en bronze.
- Un robinet de chasse "Royal Sloan" F 54 BEHP, pour arrivée d'eau sur le côté de la cuvette, avec robinet de réglage de 26 m/m, à cache-entrée.



INSTANTO — DF 2505  
(Vue de côté)



INSTANTO — DF 2505  
(Coupe)

DIMENSIONS APPROXIMATIVES

Saillie totale .....	0 m. 545
Largeur totale .....	0 m. 520
Hauteur totale .....	0 m. 590

Pour le bon fonctionnement des cuvettes W.C. INSTANTO, la pression d'eau à la cuvette ne doit pas être inférieure à 1 kg. 500.

NOTA. — Tous les éléments métalliques des robinetteries et accessoires sont en bronze, avec parties apparentes chromées.

Combinaisons complètes d'installations de Water-Closets



INSTANTO — DF 2509

Combinaison INSTANTO DF 2509

comprenant :

- Une cuvette de W. C. INSTANTO non-contact, à action siphonique, en porcelaine vitrifiée "Standard", pour fixation sur le mur.
- Un bâti-support N° 1, pour fixation sur descente en fer.
- Un siège non-contact en Ivoirite DF 6530, avec charnière en bronze.
- Un robinet de chasse "ROYAL SLOAN" F 54 YA, pour arrivée d'eau à l'arrière de la cuvette, avec robinet de réglage à volant de 26 m/m.

Combinaison INSTANTO DF 2513

comprenant :

- Une cuvette de W. C. INSTANTO non-contact, à action siphonique, en porcelaine vitrifiée "Standard", pour fixation sur le mur. Cette cuvette est prévue pour être employée sans siège rapporté.
- Un bâti-support N° 1, pour fixation sur descente en fer.
- Un robinet de chasse "ROYAL SLOAN" F 54 YB, pour arrivée d'eau à l'arrière de la cuvette, avec robinet de réglage à volant de 26 m/m.



INSTANTO — DF 2509 C  
(Vue arrière)

Combinaisons INSTANTO DF 2509 C et INSTANTO DF 2513 C

respectivement semblables aux combinaisons DF 2509 et DF 2513, mais avec bâti-support N° 2.

DIMENSIONS APPROXIMATIVES

	DF 2509	DF 2513
Saillie totale . . .	0 m. 545	0 m. 510
Largeur totale . . .	0 m. 510	0 m. 355
Hauteur totale . . .	0 m. 585	0 m. 940

Ces combinaisons sont normalement livrées avec bâti-support pour fixation sur descente en fer. Sur demande elles peuvent être livrées avec bâti-support pour fixation sur descente en plomb.

Les robinets de chasse sont normalement livrés pour emploi sur cloison de 0 m. 025 d'épaisseur. Sur demande ils peuvent être livrés pour cloisons d'épaisseurs différentes. Pour le bon fonctionnement des cuvettes de W. C. INSTANTO la pression d'eau à la cuvette ne doit pas être inférieure à 1 kg. 500.

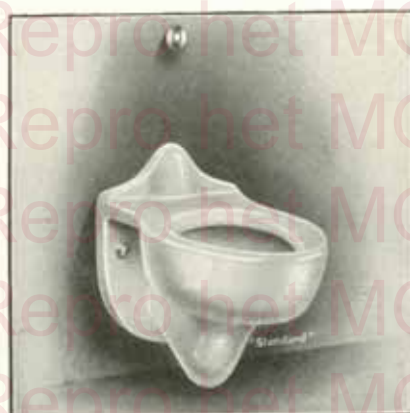

INSTANTO — DF 2513

NOTA. — Tous les éléments métalliques des robinetteries et accessoires sont en bronze, avec parties apparentes chromés.

## BATHS-SUPPORTS "Standard" pour fixation des Cuvettes de W.C. "INSTANTO"

Ces bûti-support en fonte ont été spécialement étudiés pour permettre une fixation robuste des cuvettes de W.C. ne fatigant ni les cloisons, ni les canalisations de descente. Ils permettent un joint parfait à la sortie des cuvettes.

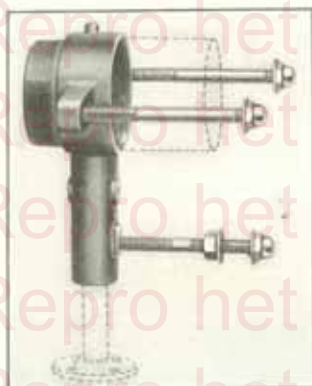

**BATH-SUPPORT N° 1**

### Bûti-support N° 1

(Pour raccordement sur descente en fer)

Ce modèle possède un orifice taraudé de 102 m/m pour raccordement sur la cuvette et un filetage de 102 m/m pour raccordement sur la descente. A la base, un orifice taraudé de 20 m/m permet l'adjonction d'un tube fer qui, prenant appui sur le sol, forme jambe de force. Il est muni de trois tiges pour fixation de la cuvette, avec contre-écrous, joints d'amiante et écrous borgnes chromés.

### Bûti-support N° 2

(Pour raccordement sur descente en fer)

Ce modèle est semblable au précédent mais il est livré avec une semelle en fonte qui assure au maximum la solidité de la fixation. Le tube de liaison entre le bâti et la semelle doit être de 40 m/m.

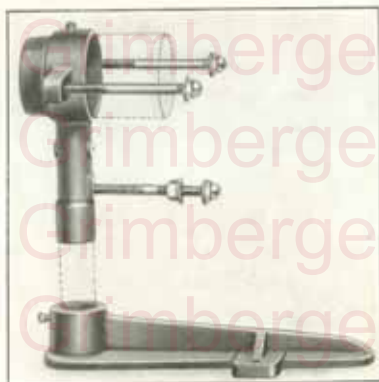

**BATH-SUPPORT N° 2**

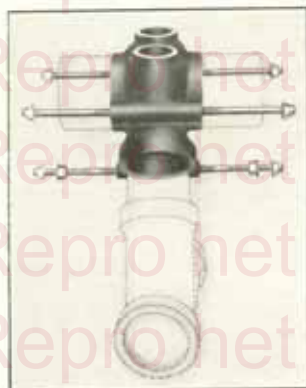

**BATH-SUPPORT N° 3**

### Bûti-support N° 3

(Pour raccordement sur descente en fer)

Ce modèle permet la fixation de deux cuvettes adossées. Il possède deux orifices taraudés de 102 m/m pour raccordement sur les cuvettes et un autre orifice, taraudé également de 102 m/m, pour raccordement sur la culotte de descente. Il est muni de trois tiges de fixation par cuvette, avec contre-écrous, joints d'amiante et écrous borgnes chromés.

*Il existe des bûti-supports respectivement semblables aux modèles N° 1, 2 et 3 mais étudiés pour être raccordés sur canalisation de descente en plomb.*

*Bien spécifier à la commande si les bûti-supports désirés sont destinés à être raccordés sur descente en fer ou descente en plomb.*

**NOTA.** — Les bûti-supports sont normalement livrés pour cuvettes jusqu'à 0 m. 050 d'épaisseur. Sur demande ils peuvent être livrés pour cloisons d'épaisseurs différentes.

**CUVETTES DE WATER-CLOSETS  
A ACTION SIPHONIQUE**

en porcelaine vitrifiée "Standard"



**MONACO — DF 3160**

Cuvette de W.-C. avec sortie sous le socle de diamètre extérieur 90 m/m. Orifiée pour chasse à la partie supérieure avec raccord fileté de 50 m/m.



**MONACO — DF 3161**

Cuvette de W.-C. non contact, avec sortie sous le socle de diamètre extérieur 90 m/m. Orifice pour chasse à la partie supérieure avec raccord fileté de 50 m/m.

*NOTA. — Ces cuvettes sont normalement livrées avec raccord fileté de 50 m/m pour emploi avec réservoir de chasse.*

*Sur demande elles peuvent être livrées avec raccord fileté de 40 m/m ou 33 m/m pour emploi avec robinet de chasse.*



**MONACO — DF 3064**

Cuvette de W.-C. avec sortie sous le socle de diamètre extérieur 90 m/m. Orifiée pour chasse sur le côté de la cuvette, avec raccord fileté de 40 m/m.



**MONACO — DF 3065**

Cuvette de W.-C. non contact, avec sortie sous le socle de diamètre extérieur 90 m/m. Orifice pour chasse sur le côté de la cuvette, avec raccord fileté de 40 m/m.

*NOTA. — Ces cuvettes s'emploient avec robinets de chasse.*

*Elles sont normalement livrées avec raccord fileté de 40 m/m.*

*Sur demande elles peuvent être livrées avec raccord fileté de 33 m/m.*

CUVETTES DE WATER-CLOSETS  
A ACTION SIPHONIQUE  
en porcelaine vitrifiée "Standard"



**MONACO JUNIOR — DF 3070**

Cuvette de W.C. modèle bas (hauteur 0 m. 320), avec sortie sous le socle de diamètre extérieur 90 m/m. Orifice pour chasse à la partie supérieure avec raccord fileté de 50 m/m.

**DF 3071**

Même disposition que DF 3070 mais avec cuvette non contact.

*NOTA. — Ces cuvettes sont normalement livrées avec raccord fileté de 50 m/m pour emploi avec réservoir de chasse.*

*Sur demande elles peuvent être livrées avec raccord fileté de 40 ou 33 m/m pour emploi avec robinet de chasse.*

**DF 3074**

Cuvette de W.C. modèle bas (hauteur 0 m. 330), avec sortie sous le socle de diamètre extérieur 90 m/m. Orifice pour chasse sur le côté de la cuvette avec raccord fileté de 40 m/m.

**DF 3075**

Même disposition que DF 3074 mais avec cuvette non-contact.

*NOTA. — Ces cuvettes s'emploient avec robinet de chasse. Elles sont normalement livrées avec raccord fileté de 40 m/m.*

*Sur demande, elles peuvent être livrées avec raccord fileté de 33 m/m.*

CUVETTES DE WATER-CLOSETS  
A ACTION SIPHONIQUE  
en porcelaine vitrifiée "Standard"



**SIACTO — DF 3084**

Cuvette de W.-C. avec sortie sous le socle de diamètre extérieur 90 m/m. Orifice pour chasse sur le côté de la cuvette, avec raccord fileté de 40 m/m.



**SIACTO — DF 3085**

Cuvette de W.-C. non-contact, avec sortie sous le socle de diamètre extérieur 90 m/m. Orifice pour chasse sur le côté de la cuvette, avec raccord fileté de 40 m/m.

NOTA. — Ces cuvettes s'emploient avec robinet de chasse.

Elles sont normalement livrées avec raccord fileté de 40 m/m.  
Sur demande, elles peuvent être livrées avec raccord fileté de 33 m/m.



**SIACTO — DF 3088**

Cuvette de W.-C. avec sortie sous le socle de diamètre extérieur 90 m/m. Orifice pour chasse à l'arrière, avec raccord fileté de 50 m/m.



**SIACTO — DF 3089**

Cuvette de W.-C. non-contact, avec sortie sous le socle de diamètre extérieur 90 m/m. Orifice pour chasse à l'arrière, avec raccord fileté de 50 m/m.

NOTA. — Ces cuvettes sont normalement livrées avec raccord fileté de 50 m/m pour emploi avec réservoir de chasse.

Sur demande, elles peuvent être livrées avec raccord fileté de 40 m/m ou 33 m/m pour emploi avec robinet de chasse.



Repro het MOT, Grimbergen  
Repro het MOT, Grimbergen  
Repro het MOT, Grimbergen  
Repro het MOT, Grimbergen  
Repro het MOT, Grimbergen  
Repro het MOT, Grimbergen  
Repro het MOT, Grimbergen  
Repro het MOT, Grimbergen  
Repro het MOT, Grimbergen  
Repro het MOT, Grimbergen  
Repro het MOT, Grimbergen  
Repro het MOT, Grimbergen  
Repro het MOT, Grimbergen  
Repro het MOT, Grimbergen  
Repro het MOT, Grimbergen  
Repro het MOT, Grimbergen  
Repro het MOT, Grimbergen  
Repro het MOT, Grimbergen  
Repro het MOT, Grimbergen  
Repro het MOT, Grimbergen

**CUVETTES DE WATER-CLOSETS  
A ACTION SIPHONIQUE**

en porcelaine vitrifiée "Standard"



**EJECTO — DF 3200**

Cuvette de W.-C., avec sortie sous le socle de diamètre extérieur 90 m/m. Siphon à l'avant. Orifice pour chasse à l'arrière avec raccord fileté de 50 m/m.



**EJECTO — DF 3235**

Cuvette de W.-C., avec sortie sous le socle de diamètre extérieur 90 m/m. Siphon à l'avant. Orifice pour chasse à l'arrière, avec raccord fileté de 50 m/m. Cette cuvette est prévue pour être utilisée sans siège rapporté.

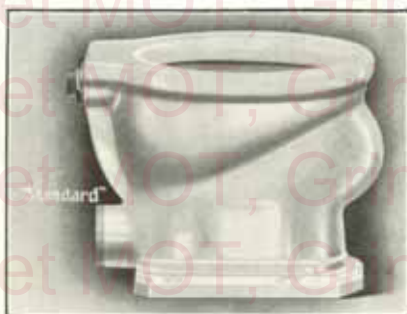

**EJECTO — DF 3290**

Cuvette de W.-C., avec siphon à l'avant. Sortie et orifice pour chasse à l'arrière. Diamètre extérieur de l'orifice de sortie : 100 m/m. Raccord de chasse fileté de 50 m/m.

*NOTA. — Ces cuvettes sont normalement livrées avec raccord fileté de 50 m/m pour emploi avec réservoir de chasse.  
Sur demande, elles peuvent être livrées avec raccord fileté de 40 m/m ou 33 m/m pour emploi avec robinet de chasse.*

Repro het MOT, Grimbergen  
Repro het MOT, Grimbergen  
Repro het MOT, Grimbergen  
Repro het MOT, Grimbergen  
Repro het MOT, Grimbergen  
Repro het MOT, Grimbergen  
Repro het MOT, Grimbergen  
Repro het MOT, Grimbergen  
Repro het MOT, Grimbergen  
Repro het MOT, Grimbergen  
Repro het MOT, Grimbergen  
Repro het MOT, Grimbergen  
Repro het MOT, Grimbergen  
Repro het MOT, Grimbergen  
Repro het MOT, Grimbergen  
Repro het MOT, Grimbergen  
Repro het MOT, Grimbergen  
Repro het MOT, Grimbergen  
Repro het MOT, Grimbergen  
Repro het MOT, Grimbergen

Cuvettes de Water-Closets à action siphonique  
en porcelaine vitrifiée "Standard"



EJECTO — DF 3200

Cuvette de W.-C., avec sortie sous le socle de diamètre extérieur: 90 m/m. Siphon à l'avant. Orifice pour chasse à l'arrière, avec raccord fileté de 50 m/m.



EJECTO — DF 3235

Cuvette de W.-C., avec sortie sous le socle de diamètre extérieur: 90 m/m. Siphon à l'avant. Orifice pour chasse à l'arrière, avec raccord fileté de 50 m/m. Cette cuvette est prévue pour être utilisée sans siège rapporté.



EJECTO — DF 3290

Cuvette de W.-C., avec siphon à l'avant. Sortie et orifice pour chasse à l'arrière. Diamètre extérieur de l'orifice de sortie: 100 m/m. Raccord de chasse fileté de 50 m/m.



EJECTO — DF 3298

Cuvette de W.-C., avec siphon à l'avant. Sortie «S» et orifice pour chasse à l'arrière. Diamètre extér. de l'orifice de sortie: 100 m/m. Raccord de chasse fileté de 50 m/m.

*NOTA.* — Ces cuvettes sont normalement livrées avec raccord fileté de 50 m/m pour emploi avec réservoir de chasse.

Sur demande, elles peuvent être livrées avec raccord fileté de 40 m/m ou 33 m/m pour emploi avec robinet de chasse.



Repro het MOT, Grimbergen  
Repro het MOT, Grimbergen  
Repro het MOT, Grimbergen  
Repro het MOT, Grimbergen  
Repro het MOT, Grimbergen  
Repro het MOT, Grimbergen  
Repro het MOT, Grimbergen  
Repro het MOT, Grimbergen  
Repro het MOT, Grimbergen  
Repro het MOT, Grimbergen  
Repro het MOT, Grimbergen  
Repro het MOT, Grimbergen  
Repro het MOT, Grimbergen  
Repro het MOT, Grimbergen  
Repro het MOT, Grimbergen  
Repro het MOT, Grimbergen  
Repro het MOT, Grimbergen  
Repro het MOT, Grimbergen  
Repro het MOT, Grimbergen

Repro het MOT, Grimbergen  
Repro het MOT, Grimbergen  
Repro het MOT, Grimbergen  
Repro het MOT, Grimbergen  
Repro het MOT, Grimbergen  
Repro het MOT, Grimbergen  
Repro het MOT, Grimbergen  
Repro het MOT, Grimbergen  
Repro het MOT, Grimbergen  
Repro het MOT, Grimbergen  
Repro het MOT, Grimbergen  
Repro het MOT, Grimbergen  
Repro het MOT, Grimbergen  
Repro het MOT, Grimbergen  
Repro het MOT, Grimbergen  
Repro het MOT, Grimbergen  
Repro het MOT, Grimbergen  
Repro het MOT, Grimbergen  
Repro het MOT, Grimbergen  
Repro het MOT, Grimbergen

Cuvettes de Water-Closets (English Wash-Down Type)  
en porcelaine vitrifiée "Standard"



**ENARCO — DF 3300**  
Sortie « S », 110 m/m de diamètre extérieur.  
Orifice pour chasse à l'arrière.



**ENARCO — DF 3310**  
Sortie « S », 110 m/m de diamètre extérieur.  
Orifice pour chasse à l'arrière. Orifice de  
ventilation à droite. Tubulure de nettoyage  
à gauche.



**ENARCO — DF 3315**  
Sortie « S », 110 m/m de diamètre extérieur.  
Orifice pour chasse à l'arrière. Orifice de  
ventilation à gauche. Tubulure de nettoyage  
à droite.



**ENARCO — DF 3320**  
Sortie « S », 110 m/m de diamètre extérieur.  
Orifice pour chasse à l'arrière. Tubulure de  
nettoyage à droite au-dessus.

**ENARCO — DF 3322**  
Même que DF 3320, mais avec segments en  
caoutchouc dur remplaçant le siège.



**ENARCO — DF 3325**  
Sortie « S », 110 m/m de diamètre extérieur. Orifice pour chasse à l'arrière.  
Tubulure de nettoyage à gauche.

**ENARCO — DF 3327**  
Même que DF 3325, mais avec segments en caoutchouc dur remplaçant le siège.



Cuvettes de Water-Closets (English Wash-Down Type)  
en porcelaine vitrifiée "Standard"



**ENARCO — DF 3330**

Sortie « S », 110 m/m de diamètre extérieur.  
Orifice pour chasse à l'arrière. Tubulure de  
nettoyage à droite, à mi-hauteur.



**ENARCO — DF 3335**

Sortie « S », 110 m/m de diamètre extérieur.  
Orifice pour chasse à l'arrière. Tubulure de  
nettoyage à gauche, à mi-hauteur.



**ENARCO — DF 3390**

Sortie « P », 110 m/m de diamètre extérieur,  
angle de 105°, orifice pour chasse à l'arrière.

**ENARCO — DF 3385**

Sortie « P », 90° vers la droite, 110 m/m de  
diamètre extérieur. Tubulure de nettoyage  
au-dessus.

**ENARCO — DF 3395**

Sortie « P », 90° vers la gauche, 110 m/m de  
diamètre extérieur. Tubulure de nettoyage  
au-dessus.

## RÉSERVOIRS DE CHASSE en porcelaine vitrifiée "Standard"



**DF 4060**

**DF 4060**  
Réservoir de chasse et son couvercle.  
Capacité 20 litres.  
Robinetterie de chasse et coude de raccordement de 50 m/m, pour cuvette avec orifice à l'arrière.  
Alimentation par dessous, avec tuyau, robinet d'arrêt à croisillon de 12 m/m et rosace de sol.

**DF 4065**  
Même réservoir de chasse que ci-dessus, mais avec alimentation à l'arrière.

Sur demande, les réservoirs de chasse **DF 4060** et **DF 4080** peuvent être fournis avec robinets d'arrêt de 12 m/m à volant.

### DIMENSIONS APPROXIMATIVES

	<b>DF 4060 et DF 4065</b>	<b>DF 4080 et DF 4085</b>
Longueur .....	0 m. 515	0 m. 595
Largeur .....	0 m. 205	0 m. 205
Hauteur .....	0 m. 420	0 m. 470

**DF 4080**

**DF 4080**  
Réservoir de chasse et son couvercle.  
Capacité 30 litres.  
Robinetterie de chasse et tube de raccordement en S, de 50 m/m, pour cuvette avec orifice à la partie supérieure.  
Alimentation par dessous, avec tuyau, robinet d'arrêt à croisillon de 12 m/m et rosace de sol.

**DF 4085**  
Même réservoir de chasse que ci-dessus, mais avec alimentation à l'arrière.

**DF 4100**

Réservoir de chasse, modèle haut, sans couvercle, avec robinetterie de chasse automatique.

N° 1 capacité 13 litres; dimensions :

0 m. 395 x 0 m. 240 x 0 m. 275

N° 2 capacité 20 litres; dimensions :

0 m. 480 x 0 m. 315 x 0 m. 290

Sur demande spéciale, le réservoir de chasse **DF 4010** peut être livré avec commande par chaîne; un couvercle peut également être fourni.



**DF 4100**

**NOTA.** — Tous les éléments métalliques des robinetteries et accessoires sont en bronze, avec parties apparentes chromées.

## BRIDE POUR JOINT DE CUVETTE

Cette bride, avec son joint de caoutchouc et ses boulons de fixation, permet un raccordement facile et étanche entre la cuvette de W.C. et la tuyauterie de descente.

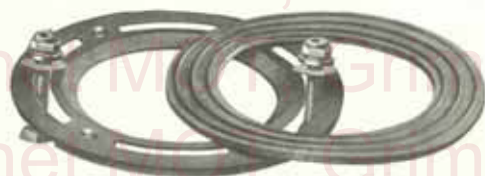

Bride N° 5

**Bride N° 5**, en bronze fondu, avec joint caoutchouc et boulons de fixation pour raccordement sur tuyaux de plomb.

**Bride N° 6**, en bronze fondu, taraudée pour tubes de 102 m/m, joint de caoutchouc et boulons de fixation.

**Bride N° 7**, en bronze fondu, filetée pour tubes de 102 m/m, joint de caoutchouc et boulons de fixation.

## COQUILLES en porcelaine vitrifiée "Standard"

POUR HABILLAGE

DES TUYAUX DE CHASSE

**DF 4200** Coquille pour tuyau de chasse droit.

**DF 4201** Coquille pour tuyau de chasse en S.

La coquille **DF 4201** est régulièrement fournie pour un tube en S de 50 m/m de différence entre axes. Sur demande, elle peut être fournie pour un tube en S de 75 m/m de différence entre axes.



DF 4200



DF 4201

## CACHE-TÊTES en porcelaine vitrifiée "Standard"

DF 4220



N° 1



N° 2



N° 3



N° 4

	1	2	3	4
Largueur de la base (sur plat) .....	50 m/m	32 m/m	29 m/m	25 m/m
Hauteur .....	41 m/m	25 m/m	19 m/m	19 m/m

Repro het MOT, Grimbergen  
Repro het MOT, Grimbergen  
Repro het MOT, Grimbergen  
Repro het MOT, Grimbergen  
Repro het MOT, Grimbergen  
Repro het MOT, Grimbergen  
Repro het MOT, Grimbergen  
Repro het MOT, Grimbergen  
Repro het MOT, Grimbergen  
Repro het MOT, Grimbergen  
Repro het MOT, Grimbergen  
Repro het MOT, Grimbergen  
Repro het MOT, Grimbergen  
Repro het MOT, Grimbergen  
Repro het MOT, Grimbergen  
Repro het MOT, Grimbergen  
Repro het MOT, Grimbergen  
Repro het MOT, Grimbergen  
Repro het MOT, Grimbergen



**MENLO — DF 5000**

**Bidet DUPLO. — DF 5010**

Pour eau froide seulement.  
Porcelaine vitrifiée "Standard"

Alimentation dans la gorge, et douche ascendante.  
Robinets **RENU** de 15 m/m pour commande de la douche.  
Robinets **RENU** de 15 m/m pour commande du remplissage de la cuvette.  
Vidage par clapet métallique commandé par bouton en porcelaine.  
Tuyaux d'alimentation de 12 m/m, avec rosaces de sol.  
Vis de fixation, avec cache-têtes en porcelaine.



**KORTO — DF 5015**

**DIMENSIONS APPROXIMATIVES**

	<b>DF 5000</b>	<b>DF 5010</b>	<b>DF 5015</b>
Longueur totale .....	0 m. 655	0 m. 620	0 m. 660
Largeur totale .....	0 m. 380	0 m. 380	0 m. 380
Hauteur de la cuvette .....	0 m. 380	0 m. 380	0 m. 380

**NOTA.** — Tous les éléments métalliques des robinetteries et accessoires sont en bronze, avec parties apparentes chromées.

Sur demande spéciale ces bidets peuvent être munis de robinetteries modèles "HEXALUX" ou "SPHERALUX"

(Voir gravures et descriptions pages 73 à 75).

**Bidet MENLO — DF 5000**  
Porcelaine vitrifiée "Standard"

Alimentation dans la gorge, et douche ascendante avec robinet de réglage.  
Robinets **RENU** de 15 m/m pour eaux chaude et froide. Robinet **RENU** à deux voies pour commande alternative de la douche ou du remplissage de la cuvette.  
Vidage par clapet métallique commandé par bouton en porcelaine.  
Tuyaux d'alimentation de 12 m/m, avec rosaces de sol.  
Vis de fixation, avec cache-têtes en porcelaine.



**DUPLO — DF 5010**

**Bidet KORTO — DF 5015**  
Porcelaine vitrifiée "Standard"

Alimentation dans la gorge, et douche ascendante.  
Robinets **RENU** de 15 m/m pour commande de la douche.  
Robinets **RENU** de 15 m/m pour commande du remplissage de la cuvette.  
Vidage par clapet métallique commandé par bouton en porcelaine.  
Tuyaux d'alimentation de 12 m/m, avec rosaces de sol.  
Vis de fixation, avec cache-têtes en porcelaine.



PURO — DF 5020

**Bidet PURO — DF 5020**

Porcelaine vitrifiée "Standard"

Alimentation dans la gorge.

Robinets **RENG** de 15 m/m, pour eaux chaude et froide.

Vidage par clapet métallique commandé par bouton en porcelaine.

Tuyaux d'alimentation de 12 m/m, avec rosaces de sol.

Vis de fixation, avec cache-têtes en porcelaine.



PULITO — DF 5022

**Bidet PULITO — DF 5022**

Porcelaine vitrifiée "Standard"

Alimentation dans la gorge.

Robinets **RENG** de 15 m/m, pour eaux chaude et froide.

Bonde à bouchon caoutchouc avec chaînette à grains.

Tuyaux d'alimentation de 12 m/m, avec rosaces de sol.

Vis de fixation, avec cache-têtes en porcelaine.

**DIMENSIONS APPROXIMATIVES**

Longueur totale .....	0 m. 620
Largeur totale .....	0 m. 380
Hauteur de la cuvette .....	0 m. 380

*Ces bidets peuvent être également livrés avec siphon.*

**NOTA.** — TOUS LES ÉLÉMENTS MÉTALLIQUES DES ROBINETTERIES ET ACCESSOIRES SONT EN BRONZE, AVEC PARTIES APPARENTES CHROMÉES.

SUR DEMANDE SPÉCIALE CES BIDETS PEUVENT ÊTRE MUNIS DE ROBINETTERIES MODÈLES "HENAUX" OU "SPHEBAUX".

(Voir gravures et descriptions pages 73 à 75).

COMBINAISONS COMPLÈTES  
D'INSTALLATIONS D'URINOIRS



ALTA — DF 5510

Combinaison ALTA DF 5520

comprenant :

- Deux urinoirs, modèle à bec, comme ci-dessus.
- Un réservoir de chasse DF 4100, N° 2, capacité 20 litres, avec robinetterie de chasse automatique.
- Colonne de chasse et tuyauterie de distribution de 20 m/m, en bronze, avec raccords et rosaces.
- Vis de fixation.

DIMENSIONS APPROXIMATIVES

	<b>DF 5510</b>	<b>DF 5520</b>
Largueur totale .....	0 m. 355	0 m. 965

Dimensions communes

Saillie totale .....	0 m. 355
Hauteur totale .....	2 m. 400

Combinaison ALTA DF 5510

comprenant :

- Un urinoir à action siphonique, modèle à bec, en porcelaine vitrifiée "Standard". Sortie à l'arrière avec raccord en bronze fileté de 50 m/m.
- Un réservoir de chasse DF 4100, N° 1, capacité 13 litres, en porcelaine vitrifiée "Standard", avec robinetterie de chasse automatique.
- Colonne de chasse de 26 m/m, en bronze, avec raccords et rosaces.
- Vis de fixation.

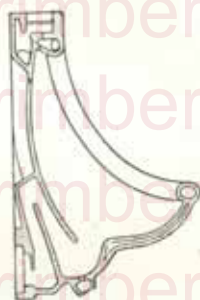

ALTA — DF 5520

NOTA. — Tous les éléments métalliques des robinetteries et accessoires sont en bronze, avec parties apparentes chromées.

## COMBINAISONS COMPLÈTES D'INSTALLATIONS D'URINOIRS

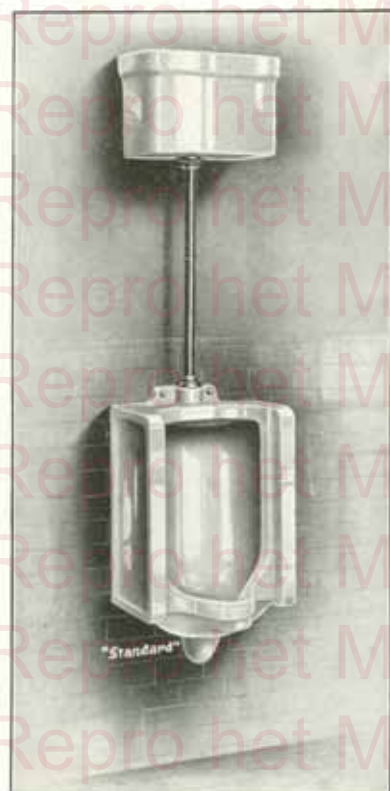

**CASAL — DF 5515**

**Combinaison CASAL DF 5525**

comprenant :

- Deux stalles d'urinoirs, modèle à bec et à écrans latéraux, comme ci-dessus.
- Un réservoir de chasse **DF 4100 N° 2**, capacité 20 litres, avec robinetterie de chasse automatique.
- Colonne de chasse et tuyauterie de distribution de 26 m/m, en bronze, avec ses raccords.
- Vis de fixation au mur.

**DIMENSIONS APPROXIMATIVES**

	<b>DF 5515</b>	<b>DF 5525</b>
Largueur totale .....	0 m. 455	1 m. 065

**Dimensions communes**

Saillie totale .....	0 m. 350
Hauteur totale .....	2 m. 045

**Combinaison CASAL DF 5515**

comprenant :

- Une stalle d'urinoir, modèle à bec et à écrans latéraux, en porcelaine vitrifiée "Standard", à action siphonique. Sortie à l'arrière avec raccord en bronze fileté de 50 m/m.
- Un réservoir de chasse **DF 4100, N° 1**, capacité 13 litres, en porcelaine vitrifiée "Standard", avec robinetterie de chasse automatique.
- Une colonne de chasse de 26 m/m, en bronze, avec ses raccords.
- Vis de fixation au mur.



**CASAL — DF 5525**

**NOTA.** — TOUS LES ÉLÉMENTS MÉTALLIQUES DES ROBINETTERIES ET ACCESSOIRES SONT EN BRONZE, AVEC PARTIES APPARENTES CHROMÉES.



COMBINAISONS COMPLÈTES  
D'INSTALLATIONS D'URINOIRS



**ALTA — DF 5610**

Combinaison **ALTA DF 5610**  
comportant :

- Un urinoir, modèle à bec et à action siphonique, en porcelaine vitrifiée "Standard". Sortie à l'arrière, avec raccord en bronze fileté de 50 m/m.
- Un robinet de chasse "ROYAL SLOAN" F 58 H, pour arrivée d'eau sur le dessus de l'urinoir, avec robinet de réglage de 15 m/m à cache-entrée.
- Vis de fixation au mur.

Combinaison **ALTA DF 5710**

Même combinaison que DF 5610, mais sans robinet de chasse.

DIMENSIONS APPROXIMATIVES

	DF 5610	DF 5710
Hauteur totale ..	0 m. 965	0 m. 585
Dimensions communes		
Saillie totale .....	0 m. 355	0 m. 355
Largeur totale .....	0 m. 355	0 m. 355

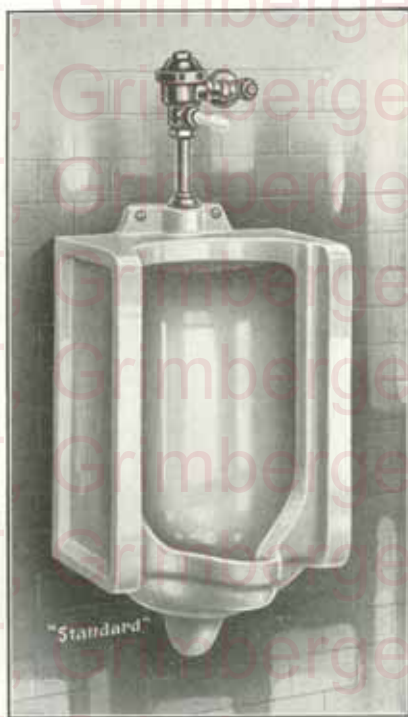

**CASAL — DF 5615**

Combinaison **CASAL DF 5615**  
comportant :

- Une stalle d'urinoir, modèle à bec et à écrans latéraux, en porcelaine vitrifiée "Standard", à action siphonique. Sortie à l'arrière, avec raccord en bronze fileté de 50 m/m.
- Un robinet de chasse "ROYAL SLOAN" F 59 HU, pour arrivée d'eau sur le dessus de la stalle, avec robinet de réglage de 26 m/m à cache-entrée.
- Vis de fixation au mur.

Combinaison **CASAL DF 5715**

Même combinaison que DF 5615, mais sans robinet de chasse.

DIMENSIONS APPROXIMATIVES

	DF 5615	DF 5715
Hauteur totale ...	1 m. 225	0 m. 765
Dimensions communes		
Saillie totale .....	0 m. 350	0 m. 455
Largeur totale .....	0 m. 455	0 m. 455

NOTA. — Tous les éléments métalliques des robinetteries et accessoires sont en bronze, avec parties apparentes chromées.

COMBINAISONS COMPLÈTES  
D'INSTALLATIONS D'URINOIRS



**BERING — DF 5630**

Urinoir, modèle à bec, en porcelaine vitrifiée "Standard".

Orifice pour chasse à la partie supérieure, avec raccord fileté de 20 m/m.

À la partie inférieure, raccord à souder de 40 m/m.



**BAFFIN — DF 5635**

Urinoir d'angle, modèle à bec, en porcelaine vitrifiée "Standard".

Orifice pour chasse à la partie supérieure, avec raccord fileté de 20 m/m.

À la partie inférieure, raccord à souder de 40 m/m.

*Ces urinoirs sont normalement livrés avec raccord pour arrivée de chasse de 20 m/m.*

*Sur demande spéciale, ils peuvent être livrés avec raccords de 15 m/m ou 12 m/m.*

**NOTA.** — Tous les éléments métalliques des robinetteries et accessoires sont en bronze, avec parties apparentes chromées.

COMBINAISONS COMPLÈTES  
D'INSTALLATIONS D'URINOIRS



MODESTO — DF 5640

**Combinaison MODESTO DF 5640**

comprenant :

- Un urinoir sur fût, à action siphonique, modèle à bec, en porcelaine vitrifiée "Standard". Sortie sous le socle de 90 m/m diamètre extérieur.
- Un robinet de chasse "ROYAL STON" P 59 H, pour arrivée d'eau sur le dessus de l'urinoir, avec robinet de réglage de 26 m/m, à cache-entrée.
- Une bride en bronze N° 5 et son joint de caoutchouc pour raccordement à la descente.
- Boulons de fixation à cache-tête en porcelaine.



MODESTO — DF 5645

**Combinaison MODESTO DF 5645**

comprenant :

- Un urinoir sur fût, modèle à bec, comme ci-contre.
- Un réservoir de classe N° 1, DF 4100, capacité 13 litres, en porcelaine vitrifiée "Standard", avec robinetterie de chasse automatique.
- Une colonne de chasse de 26 m/m, en bronze, avec ses raccords.
- Boulons de fixation à cache-tête en porcelaine.

**Combinaison MODESTO DF 5740**

Même combinaison que DF 5640 mais sans robinet de chasse.

DIMENSIONS APPROXIMATIVES DE L'URINOIR

Saillie .....	0 m. 500	Hauteur-avant .....	0 m. 450
Largeur .....	0 m. 345	Hauteur-arrière .....	0 m. 685

NOTA. — TOUS LES ÉLÉMENTS MÉTALLIQUES DES ROBINETTERIES ET ACCESSOIRES SONT EN BRONZE, AVEC PARTIES APPARENTES CHROMÉES.

Combinaisons complètes d'installations d'urinoirs



BERING — DF 5730

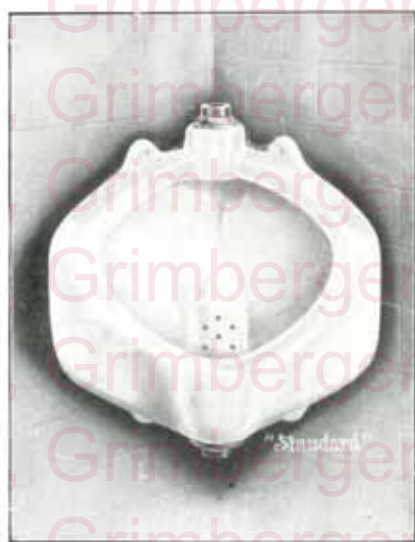

BAFFIN — DF 5735

Urinoir, modèle à bec, en porcelaine vitrifiée.

**"Standard"**

Orifice pour chasse à la partie supérieure, avec raccord fileté de 20 m/m.

A la partie inférieure, raccord à souder de 40 m/m.

Urinoir d'angle, modèle à bec, en porcelaine vitrifiée.

**"Standard"**

Orifice pour chasse à la partie supérieure, avec raccord fileté de 20 m/m.

A la partie inférieure, raccord à souder de 40 m/m.

DIMENSIONS APPROXIMATIVES

Saillie	...	...	...	...	0 m. 345
Largeur	...	...	...	...	0 m. 345
Hauteur	...	...	...	...	0 m. 455

DIMENSIONS APPROXIMATIVES

Saillie	...	...	...	...	0 m. 420
Largeur	...	...	...	...	0 m. 410
Hauteur	...	...	...	...	0 m. 425

*Ces urinoirs sont normalement livrés avec raccord pour arrivée de chasse de 20 m/m. Sur demande spéciale, ils peuvent être livrés avec raccords de 15 m/m ou 12 m/m.*

*NOTA. — Tous les éléments métalliques des robinetteries et accessoires sont en bronze, avec parties apparentes chromées.*



MODESTO — DF 5640

**Combinaison MODESTO DF 5640**  
comprenant :

Un urinoir sur fût, à action siphonique, modèle à bec, en porcelaine vitrifiée "Standard" Sortie sous le socle de 30 m/m diamètre extérieur.

Un robinet de chasse « ROYAL SLOAN » F 59 H, pour arrivée d'eau sur le dessus de l'urinoir, avec robinet de réglage de 26 m/m, à cache-entrée.

Une bride en bronze N° 5 et son joint de caoutchouc pour raccordement à la descente.

Boulons de fixation à cache-tête en porcelaine.

**Combinaison MODESTO DF 5645**  
comprenant :

Un urinoir sur fût, modèle à bec, comme ci-contre.

Un réservoir de chasse N° 1, DF 4100, capacité 13 litres, en porcelaine vitrifiée "Standard" avec robinetterie de classe automatique.

Une colonne de chasse de 26 m/m, en bronze, avec ses raccords.

Boulons de fixation à cache-tête en porcelaine.

**Combinaison MODESTO DF 5740**

Même combinaison que DF 5640, mais sans robinet de chasse.



MODESTO — DF 5645

**DIMENSIONS APPROXIMATIVES DE L'URINOIR**

	1 <sup>re</sup> grandeur	2 <sup>me</sup> grandeur
Saillie	0 m. 345	0 m. 345
Largeur	0 m. 590	0 m. 590
Hauteur avant	0 m. 590	0 m. 450
Hauteur arrière	0 m. 825	0 m. 685

*NOTA. — Tous les éléments métalliques des robinetteries et accessoires sont en bronze, avec parties apparentes chromées.*

COMBINAISONS COMPLÈTES  
D'INSTALLATIONS D'URINOIRS

Combinaison CHINAL DF 6010

comprenant :

- Une stalle d'urinoir en porcelaine vitrifiée "Standard".
- Un robinet de chasse "Royal Sloan" P 57 H, pour arrivée d'eau sur le dessus de la stalle, avec robinet de réglage de 15 m/m, à cache-entrée.
- Une queue de carpe, DK 2020, en bronze, avec raccord de 20 m/m.
- Une bonde à grille DK 2000, en porcelaine vitrifiée, avec tubulure de raccord pour tuyau de plomb de 80 m/m.

DIMENSIONS APPROXIMATIVES DE LA STALLE

Sallie .....	0 m. 440
Largeur .....	0 m. 475
Hauteur totale .....	1 m. 115
Hauteur après pose .....	1 m. 015

Combinaison CHINAL DF 6020

Même combinaison que ci-dessus, mais comprenant deux stalls complètes.

Combinaison CHINAL DF 6110

Même combinaison que DF 6010, mais sans robinet de chasse.



CHINAL — DF 6010

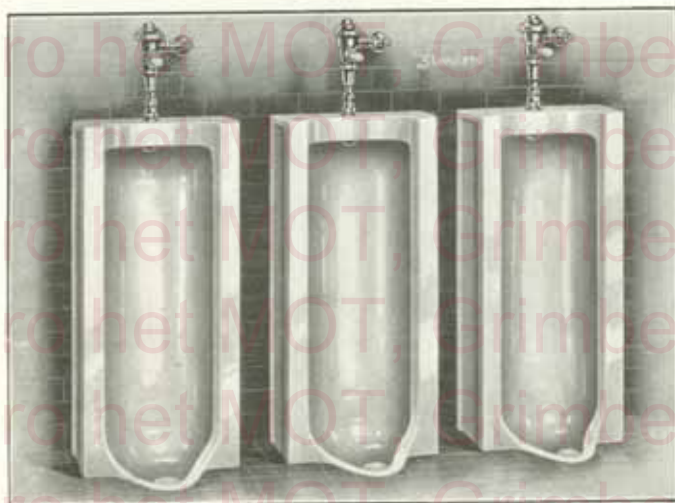

CHINAL — DF 6030

Combinaison CHINAL DF 6030

Même combinaison que ci-dessus, mais comprenant trois stalls complètes.

*Il peut être livré des groupes d'urinoirs comprenant le nombre de stalls désiré.*

*Ces groupes peuvent être fournis avec couvre-joints permettant entre chaque stalle des écartements de :*  
0 m. 050, 0 m. 100, 0 m. 125 et 0 m. 150.

NOTA. — Tous les éléments métalliques des robinetteries et accessoires sont en bronze, avec parties apparentes chromées.

COMBINAISONS COMPLÈTES  
D'INSTALLATIONS D'URINOIRS



CHINAL — DF 6015

Combinaison CHINAL DF 6015

comprenant :

- Une stalle d'urinoir, modèle à écrans latéraux, en porcelaine vitrifiée "Standard".
- Un robinet de chasse "ROYAL SLOAN" F 57 H, pour arrivée d'eau sur le dessus de la stalle, avec robinet de réglage de 15 m/m, à cache-entrée.
- Une queue de carpe DK 2020, en bronze, avec raccord de 20 m/m.
- Une honde à grille DK 2000, en porcelaine vitrifiée, avec tubulure de raccord pour tuyau de plomb de 80 m/m.

DIMENSIONS APPROXIMATIVES DE LA STALLE

Saillie .....	0 m. 440
Largeur .....	0 m. 475
Hauteur totale .....	1 m. 115
Hauteur après pose .....	1 m. 015

Combinaison CHINAL DF 6025

Même combinaison que ci-dessus, mais comprenant deux stalles complètes.

Combinaison CHINAL DF 6115

Même combinaison que DF 6015 mais sans robinet de chasse.

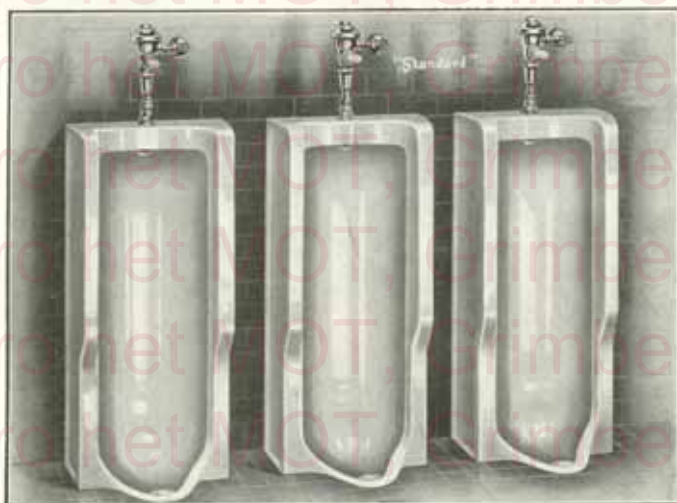

CHINAL — DF 6035

Combinaison CHINAL DF 6035

Même combinaison que ci-dessus, mais comprenant trois stalles complètes.

Il peut être livré des groupes d'urinoirs comprenant le nombre de stalles désiré.

Ces groupes peuvent être fournis avec couvre-joints permettant entre chaque stalle des écartements de :

0 m. 050, 0 m. 100, 0 m. 125 et 0 m. 150.

NOTA. — Tous les éléments métalliques des robinetteries et accessoires sont en bronze, avec parties apparentes chromées.

COMBINAISONS COMPLÈTES  
D'INSTALLATIONS D'URINOIRS

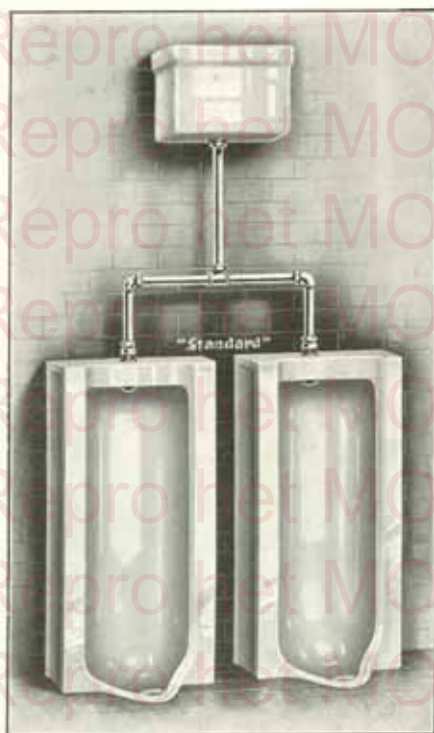

**Combinaison CHINAL DF 6120**

- comportant :
- Deux stalles d'urinoirs en porcelaine vitrifiée "Standard".
  - Un réservoir de chasse N° 1, DF 4100, capacité 13 litres, en porcelaine vitrifiée "Standard", avec robinetterie de chasse automatique.
  - Deux queues de carpe DK 2020, en bronze, avec raccords de 20 m/m.
  - Deux bondes à grille DK 2000, en porcelaine vitrifiée, avec tubulure de raccord pour tûgan de plomb de 50 m/m.

**Combinaison CHINAL DF 6125**

Même combinaison que ci-dessus, mais avec stalles d'urinoirs, modèle à écrans latéraux.

DIMENSIONS APPROXIMATIVES

DE LA STALLE

Saillie .....	0 m. 440
Largeur .....	0 m. 475
Hauteur totale .....	1 m. 115
Hauteur après pose .....	1 m. 015

**CHINAL DF 6120**

Il peut être livré des groupes d'urinoirs comprenant le nombre de stalles désiré.

Un réservoir de chasse peut alimenter jusqu'à quatre urinoirs.

Ces groupes peuvent être fournis avec couvre-joints permettant entre chaque stalle des écartements de :

0 m. 050, 0 m. 100, 0 m. 125  
et 0 m. 150.



Couvre-joint pour  
Urinoir CHINAL,  
modèle droit



Couvre-joint pour  
Urinoir CHINAL, modèle  
à écrans latéraux



Détail du couvre-joint  
(Vues de face et de côté)

NOTA. — TOUTS LES ÉLÉMENTS MÉTALLIQUES DES ROBINETTERIES ET ACCESSOIRES SONT EN BRONZE, AVEC PARTIES APPARENTES CHROMÉES.



Repro het MOT, Grimbergen  
Repro het MOT, Grimbergen  
Repro het MOT, Grimbergen  
Repro het MOT, Grimbergen  
Repro het MOT, Grimbergen  
Repro het MOT, Grimbergen  
Repro het MOT, Grimbergen  
Repro het MOT, Grimbergen  
Repro het MOT, Grimbergen  
Repro het MOT, Grimbergen  
Repro het MOT, Grimbergen  
Repro het MOT, Grimbergen  
Repro het MOT, Grimbergen  
Repro het MOT, Grimbergen  
Repro het MOT, Grimbergen  
Repro het MOT, Grimbergen  
Repro het MOT, Grimbergen  
Repro het MOT, Grimbergen



**CHINAL — DF 6120**

*Il peut être livré des groupes d'urinoirs comprenant le nombre de stalles désiré.*

*Un réservoir de chasse peut alimenter jusqu'à quatre urinoirs.*

*Ces groupes peuvent être fournis avec couvre-joints permettant entre chaque stalle des écartements de : 0 m. 050, 0 m. 100, 0 m. 125 et 0 m. 150.*

## Combinaisons complètes d'installations d'urinoirs

**Combinaison CHINAL DF 6120**  
comprenant :

Deux stalles d'urinoirs en porcelaine vitrifiée  
"Standard"

Un réservoir de chasse N° 1, DF 4100, capacité 12 litres, en porcelaine vitrifiée  
"Standard" avec robinetterie de chasse  
automatique.

Deux queues de carpe DK 2020, en bronze,  
avec raccords de 20 m/m.

Deux boudes à grille DK 2000, en porcelaine  
vitrifiée, avec tubulure de raccord pour  
tuyau de plombs de 80 m/m.

Couvre-joint en porcelaine vitrifiée.

**Combinaison CHINAL DF 6125**

Même combinaison que ci-dessus, mais avec  
stalles d'urinoirs, modèle à écrans latéraux.

### DIMENSIONS APPROXIMATIVES

#### DE LA STALLE

Saillie	... ..	0 m. 440
Largeur	... ..	0 m. 475
Hauteur totale	... ..	1 m. 115
Hauteur après pose	... ..	1 m. 015



Couvre-joint pour  
Urinoir CHINAL,  
modèle droit.



Détail du couvre-joint  
(vue de profil).



Couvre-joint pour  
Urinoir CHINAL,  
modèle à écrans latéraux.

Repro het MOT, Grimbergen  
Repro het MOT, Grimbergen  
Repro het MOT, Grimbergen  
Repro het MOT, Grimbergen  
Repro het MOT, Grimbergen  
Repro het MOT, Grimbergen  
Repro het MOT, Grimbergen  
Repro het MOT, Grimbergen  
Repro het MOT, Grimbergen  
Repro het MOT, Grimbergen  
Repro het MOT, Grimbergen  
Repro het MOT, Grimbergen  
Repro het MOT, Grimbergen  
Repro het MOT, Grimbergen  
Repro het MOT, Grimbergen  
Repro het MOT, Grimbergen  
Repro het MOT, Grimbergen  
Repro het MOT, Grimbergen  
Repro het MOT, Grimbergen

SIÈGES pour CUVETTES de WATER-CLOSETS



**DF 6520**

Siège ovale en ivoirite, monté sur charnières N° 10 en bronze chromé.

**DF 6620**

Même que ci-dessus mais façon acajou verni.

**DF 6720**

Même que ci-dessus mais en hêtre verni clair.



**DF 6524**

Siège ovale non contact, en ivoirite, monté sur charnières N° 10 en bronze chromé.

**DF 6624**

Même que ci-dessus, mais façon acajou verni.

**DF 6724**

Même que ci-dessus mais en hêtre verni clair.



**DF 6521**

Siège ovale, avec couvercle, en ivoirite, monté sur charnières N° 11 en bronze chromé.

**DF 6621**

Même que ci-dessus mais façon acajou verni.

**DF 6721**

Même que ci-dessus mais en hêtre verni clair.



**DF 6525**

Siège ovale non contact, avec couvercle, en ivoirite, monté sur charnières N° 11 en bronze chromé.

**DF 6625**

Même que ci-dessus mais façon acajou verni.

**DF 6725**

Même que ci-dessus mais en hêtre verni clair.

SIÈGES pour CUVETTES de WATER-CLOSETS



**DF 6530**

Siège ovale non contact, en ivoire, pour cuvettes modèles à bec, monté sur charnières N° 10 en bronze chromé.

**DF 6630**

Même que ci-dessus mais façon acajou verni.

**DF 6730**

Même que ci-dessus mais en hêtre verni clair.



**DF 6554**

Siège non contact, en ivoire, sans couvercle, monté sur charnières N° 70, en bronze chromé, modèle extra-fort, pour cuvette "PURIMO".

**DF 6654**

Même que ci-dessus mais façon acajou verni.

**DF 6754**

Même que ci-dessus mais en hêtre verni clair.



**DF 6531**

Siège ovale non contact, avec couvercle, en ivoire, pour cuvettes modèles à bec, monté sur charnières N° 11, en bronze chromé.

**DF 6631**

Même que ci-dessus mais façon acajou verni.

**DF 6731**

Même que ci-dessus mais en hêtre verni clair.



**DF 6555**

Siège non-contact, avec couvercle, en ivoire, monté sur charnières N° 71, en bronze chromé, modèle extra-fort, pour cuvette "PURIMO".

**DF 6655**

Même que ci-dessus mais façon acajou verni.

**DF 6755**

Même que ci-dessus mais en hêtre verni clair.

Repro het MOT, Grimbergen  
Repro het MOT, Grimbergen  
Repro het MOT, Grimbergen  
Repro het MOT, Grimbergen  
Repro het MOT, Grimbergen  
Repro het MOT, Grimbergen  
Repro het MOT, Grimbergen  
Repro het MOT, Grimbergen  
Repro het MOT, Grimbergen  
Repro het MOT, Grimbergen  
Repro het MOT, Grimbergen  
Repro het MOT, Grimbergen  
Repro het MOT, Grimbergen  
Repro het MOT, Grimbergen  
Repro het MOT, Grimbergen  
Repro het MOT, Grimbergen  
Repro het MOT, Grimbergen  
Repro het MOT, Grimbergen

## ACCESSOIRES pour SALLES de BAINS en porcelaine vitrifiée "Standard"



Coupe d'un accessoire  
en forme de niche.

Les accessoires pour Salles de Bains sont en porcelaine vitrifiée "Standard" et sont fabriqués dans nos usines. Par leur forme élégante et leur fabrication soignée, ils complètent heureusement l'ensemble de nos Salles de Bains. Ces accessoires peuvent être livrés dans les différentes teintes de la gamme "Standard" et être ainsi assortis à la Salle de Bains.

La pose des accessoires "Standard" est très facile et se fait par encastrement dans le mur. Les dimensions d'encastrement sont données pour chaque modèle.

Il existe deux types d'accessoires "Standard" :

- 1° Les accessoires en forme de niche qui peuvent être encastrés dans les murs de ciment, de plâtre ou de carrelage et qui sont munis sur les quatre côtés de trois rainures d'arrachement permettant de fixer solidement la pièce dans le mur.
- 2° Les accessoires, type débordant, destinés à être encastrés dans un mur de carrelage et qui remplacent dans ce cas un ou plusieurs carreaux. Ces accessoires sont munis au dos de trois rainures servant à tenir la pièce solidement fixée dans le mur.

Les parties débordantes ainsi que les saillies de tous les accessoires "Standard" sont largement arrondies.

Tous les accessoires numérotés de **DF 9000** à **DF 9999** sont en porcelaine vitrifiée "Standard".



Coupe d'un accessoire  
type débordant.

Accessoires de Salles de Bains à encastrer  
en porcelaine vitrifiée "Standard"



DF 9000

Coquille porte-savon

Dimensions de l'encastrement :  
0 m. 110x0 m. 110



DF 9100

Coquille porte-savon

Dimensions de l'encastrement :  
0 m. 150x0 m. 075



DF 9101

Coupe porte-savon

Dimensions de l'encastrement :  
0 m. 150x0 m. 075

DF 0001. — Même que ci-dessus  
mais avec encastrement de  
0 m. 110x0 m. 110



DF 9110

Coquille porte-éponge

Dimensions de l'encastrement :  
0 m. 150x0 m. 075



DF 9202

Coquille porte-savon et porte-verre  
combinés

Dimensions de l'encastrement :  
0 m. 230x0 m. 075



DF 9212

Coquille porte-savon et porte-éponge  
combinés

Dimensions de l'encastrement :  
0 m. 230x0 m. 075



Accessoires de Salles de Bains à encastrer  
en porcelaine vitrifiée "Standard"

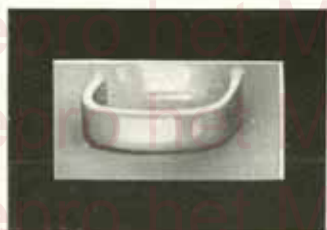

DF 9120

Coquille porte-verre

Dimensions de l'encastrement :  
0 m. 150×0 m. 075

DF 9020. — Même que ci-dessus mais  
avec encastrement de :  
0 m. 110×0 m. 110



DF 9122

Coquille double porte-verres

Dimensions de l'encastrement :  
0 m. 150×0 m. 075

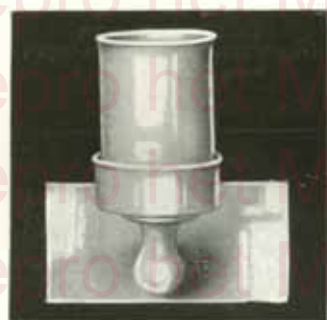

DF 9123

Coupe porte-gobelet

Fournie avec gobelet en porcelaine vitrifiée.

Dimensions de l'encastrement :  
0 m. 150×0 m. 075

DF 9023. — Même que ci-dessus mais  
avec encastrement de :  
0 m. 110×0 m. 110



DF 9124

Coupe porte-tasse

Fournie avec tasse en porcelaine vitrifiée.

Dimensions de l'encastrement :  
0 m. 150×0 m. 075

DF 9024. — Même que ci-dessus mais  
avec encastrement de :  
0 m. 110×0 m. 110

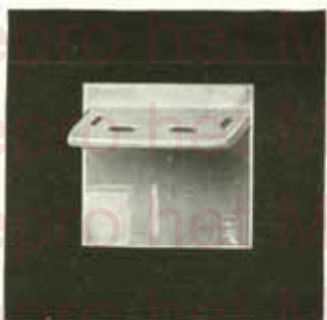

DF 9030

Support pour brosses à dents

Dimensions de l'encastrement :  
0 m. 110×0 m. 110

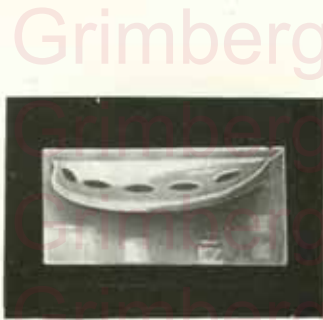

DF 9130

Support pour brosses à dents

Dimensions de l'encastrement :  
0 m. 150×0 m. 075

Accessoires de Salles de Bains à encastrer  
en porcelaine vitrifiée "Standard"



**DF 9140**

Patère

Dimensions de l'encastrement :  
0 m. 150x0 m. 075

**DF 9040.** — Même patère avec  
encastrement de 0 m. 140x0 m. 110



**DF 9147**

Crochet porte-peignoirs et porte-serviettes  
ou axe pour rouleau de papier hygiénique

Dimensions de l'encastrement :  
0 m. 150x0 m. 075



**DF 9148**

Crochet porte-peignoirs et porte-serviettes

Dimensions de l'encastrement :  
0 m. 150x0 m. 075



**DF 9150**

Poignée petit modèle

Dimensions de l'encastrement :  
0 m. 150x0 m. 075

**DF 9350.** — Poignée grand modèle.

Dimensions de l'encastrement :  
0 m. 305x0 m. 075



**DF 9165**

Porte-serviettes

Supports en porcelaine vitrifiée. Barre carrée de 20 m/m en ivoire.  
Peut être fournie de longueurs : 0 m. 455, 0 m. 610, 0 m. 760, 0 m. 915.

**DF 9164**

Même porte-serviettes que ci-dessus mais avec barre ronde.

## Accessoires de Salles de Bains à encastrer en porcelaine vitrifiée "Standard"



**DF 9176 — Porte-serviettes.**

Supports en porcelaine vitrifiée (encastrement de 0 m. 150×0 m. 075).  
Barre ronde de 25 m/m, en ivoire.  
Peut être fourni de longueurs : 0 m. 455, 0 m. 610, 0 m. 750, 0 m. 915.  
*Sur demande, ce porte-serviettes peut être livré avec barre cristal ou opaline.*



**DF 9177 — Porte-serviettes.**

Supports en porcelaine vitrifiée (encastrement de 0 m. 150×0 m. 075).  
Barre carrée de 25 m/m, en ivoire.  
Peut être fourni de longueurs : 0 m. 455, 0 m. 610, 0 m. 750, 0 m. 915.

**DF 9077.** — Même porte-serviettes que ci-dessus mais avec encastrement de 0 m. 110×0 m. 110.



**DF 9188. — Tablette de cristal.**

Consoles supports en porcelaine vitrifiée (encastrement de 0 m. 150×0 m. 075).  
Épaisseur : 0 m. 910. — Largeur : 0 m. 125.

Peut être fournie de longueurs : 0 m. 455, 0 m. 610, 0 m. 750, 0 m. 915.

**DF 9088.** — Même tablette que ci-dessus mais avec consoles à encastrement de 0 m. 110×0 m. 110.



**DF 9189. — Tablette de cristal avec coupes à chaque extrémité.**

Gobelet et tasse en porcelaine vitrifiée.

Consoles supports en porcelaine vitrifiée (encastrement de 0 m. 150×0 m. 075)

Épaisseur : 0 m. 910. — Largeur : 0 m. 125.

Peut être fournie de longueurs : 0 m. 455, 0 m. 610, 0 m. 750, 0 m. 915.

**DF 9089.** — Même tablette que ci-dessus mais avec consoles à encastrement de 0 m. 110×0 m. 110.

Accessoires de Salles de Bains à encastrer  
en porcelaine vitrifiée "Standard"

Niche porte-savon  
Sans saillie.

DIMENSIONS D'ENCASTREMENT

DF 9400	—	0 m. 110	×	0 m. 110
DF 9500	—	0 m. 150	×	0 m. 075
DF 9600	—	0 m. 150	×	0 m. 150
DF 9700	—	0 m. 215	×	0 m. 110
DF 9800	—	0 m. 230	×	0 m. 150
DF 9900	—	0 m. 305	×	0 m. 150



DF 9400 — DF 9900

Niche porte-savon  
Avec coquille en saillie.

DIMENSIONS D'ENCASTREMENT

DF 9402	—	0 m. 140	×	0 m. 110
DF 9502	—	0 m. 150	×	0 m. 075
DF 9602	—	0 m. 150	×	0 m. 150
DF 9702	—	0 m. 215	×	0 m. 110
DF 9802	—	0 m. 230	×	0 m. 150
DF 9902	—	0 m. 305	×	0 m. 150



DF 9402 — DF 9902

Niche porte-savon  
Avec coquille à bec d'écoulement  
en saillie.

DIMENSIONS D'ENCASTREMENT

DF 9604	—	0 m. 150	×	0 m. 150
DF 9704	—	0 m. 215	×	0 m. 110
DF 9804	—	0 m. 230	×	0 m. 150
DF 9904	—	0 m. 305	×	0 m. 150



DF 9604 — DF 9904

Accessoires de Salles de Bains à encastrer  
en porcelaine vitrifiée "Standard"



DF 9601 — DF 9901

Niche porte-savon et poignée en saillie.

DIMENSIONS D'ENCASTREMENT

DF 9601	—	0 m. 150	×	0 m. 150
DF 9701	—	0 m. 215	×	0 m. 110
DF 9801	—	0 m. 230	×	0 m. 150
DF 9901	—	0 m. 305	×	0 m. 150



DF 9603 — DF 9903

Niche porte-savon avec coquille et poignée en saillie.

DIMENSIONS D'ENCASTREMENT

DF 9603	—	0 m. 150	×	0 m. 150
DF 9703	—	0 m. 215	×	0 m. 110
DF 9803	—	0 m. 230	×	0 m. 150
DF 9903	—	0 m. 305	×	0 m. 150



DF 9605 — DF 9905

Niche porte-savon avec coquille à bec d'écoulement et poignée en saillie.

DIMENSIONS D'ENCASTREMENT

DF 9605	—	0 m. 150	×	0 m. 150
DF 9705	—	0 m. 215	×	0 m. 110
DF 9805	—	0 m. 230	×	0 m. 150
DF 9905	—	0 m. 305	×	0 m. 150

## Accessoires de Salles de Bains à encastrer

en porcelaine vitrifiée "Standard"



**DF 9500**

**Niche porte-savon**  
Sans saillie.  
Modèle allongé.

Dimensions de l'encastrément :  
0 m. 150x0 m. 075



**DF 9502**

**Niche porte-savon**  
Avec coquille en saillie.  
Modèle allongé.

Dimensions de l'encastrément :  
0 m. 150x0 m. 075



**DF 9610**

**Niche porte-éponge**  
Coquille ronde en saillie, avec orifice  
d'écoulement.

Dimensions de l'encastrément :  
0 m. 150x0 m. 150



**DF 9620**

**Niche porte-verre**  
Avec tablette en saillie.  
Fournie sans verre.

Dimensions de l'encastrément :  
0 m. 150x0 m. 150

Accessoires de Salles de Bains à encastrer  
en porcelaine vitrifiée  
"Standard"



**DF 9260 — Porte-papier**  
Avec axe en bronze chromé.  
Supports en porcelaine vitrifiée.  
Dimensions de l'encastrement :  
0 m. 230x0 m. 075

**DF 9261.** — Même que ci-dessus  
mais avec axe en bois.



**DF 9666 — Porte-papier**  
Sans saillie  
Avec axe en bronze chromé.  
Dimensions de l'encastrement :  
0 m. 150x0 m. 150

**DF 9667.** — Même que ci-dessus  
mais avec axe en bois.



**DF 9668 — Porte-papier**  
Avec auvent. Axe en bronze chromé.  
Dimensions de l'encastrement :  
0 m. 150x0 m. 150

**DF 9669.** — Même que ci-dessus  
mais avec axe en bois.



**DF 9998 — Porte-papier**  
Avec auvent. Axe en bronze chromé.  
Dimensions de l'encastrement :  
0 m. 180x0 m. 180

**DF 9999.** — Même que ci-dessus  
mais avec axe en bois.

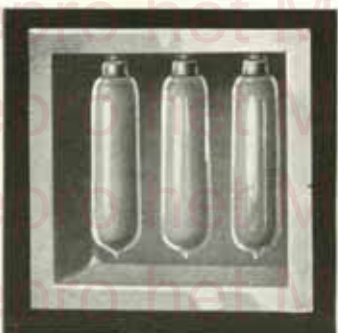

**DK 9992**

**DF 9992**  
Radiateur électrique de niche  
Livré avec trois lampes de chauffage  
110/112 volts : 0,250 K.V.A.

Dimensions de l'encastrement :  
0 m. 380x0 m. 380  
Profondeur de la niche à ménager :  
0 m. 125.

Repro het MOT, Grimbergen  
Repro het MOT, Grimbergen  
Repro het MOT, Grimbergen  
Repro het MOT, Grimbergen  
Repro het MOT, Grimbergen  
Repro het MOT, Grimbergen  
Repro het MOT, Grimbergen  
Repro het MOT, Grimbergen  
Repro het MOT, Grimbergen  
Repro het MOT, Grimbergen  
Repro het MOT, Grimbergen  
Repro het MOT, Grimbergen  
Repro het MOT, Grimbergen  
Repro het MOT, Grimbergen  
Repro het MOT, Grimbergen  
Repro het MOT, Grimbergen  
Repro het MOT, Grimbergen  
Repro het MOT, Grimbergen  
Repro het MOT, Grimbergen  
Repro het MOT, Grimbergen



Repro het MOT, Grimbergen  
Repro het MOT, Grimbergen  
Repro het MOT, Grimbergen  
Repro het MOT, Grimbergen  
Repro het MOT, Grimbergen  
Repro het MOT, Grimbergen  
Repro het MOT, Grimbergen  
Repro het MOT, Grimbergen  
Repro het MOT, Grimbergen  
Repro het MOT, Grimbergen  
Repro het MOT, Grimbergen  
Repro het MOT, Grimbergen  
Repro het MOT, Grimbergen  
Repro het MOT, Grimbergen  
Repro het MOT, Grimbergen  
Repro het MOT, Grimbergen  
Repro het MOT, Grimbergen  
Repro het MOT, Grimbergen  
Repro het MOT, Grimbergen

ROBINETTERIE

DE  
BAIGNOIRES

ET DE  
DOUCHES

**“Standard”**

ROBINETTERIE  
de BAINOIRES  
et de DOUCHES

ROBINETTERIE

DE

BAIGNOIRS

ET DE

DOUCHES

**“Standard”**

ROBINETTERIE  
de BAINOIRS  
et de DOUCHES

## COMBINAISONS "Standard"

### Robinetteries de Baignoires et Appareils à Douches

Les combinaisons "Standard" ont été étudiées dans le but de simplifier les installations et de faciliter le travail des Entrepreneurs. Elles comprennent chacune une robinetterie de baignoire, un appareil à douches et sa tuyauterie de raccordement.

La Robinetterie et l'appareil à douches sont pour chaque combinaison essayés séparément avant le montage puis éprouvés le montage effectué. La combinaison est alors soumise à une épreuve rigoureuse de résistance et d'étanchéité.

Les combinaisons "Standard" sont numérotées de 11 à 96; les numéros impairs désignant les combinaisons avec appareil à douches commandé par mélangeur de sûreté et les numéros pairs celles avec appareil à douches commandé par deux robinets séparés.

Ces combinaisons sont toujours livrées complètes et emballées en un seul colis. Pour celles comprenant une crosse de douches le tube de montée à la crosse de douches n'est pas compris dans la combinaison et doit être fourni par l'entrepreneur.

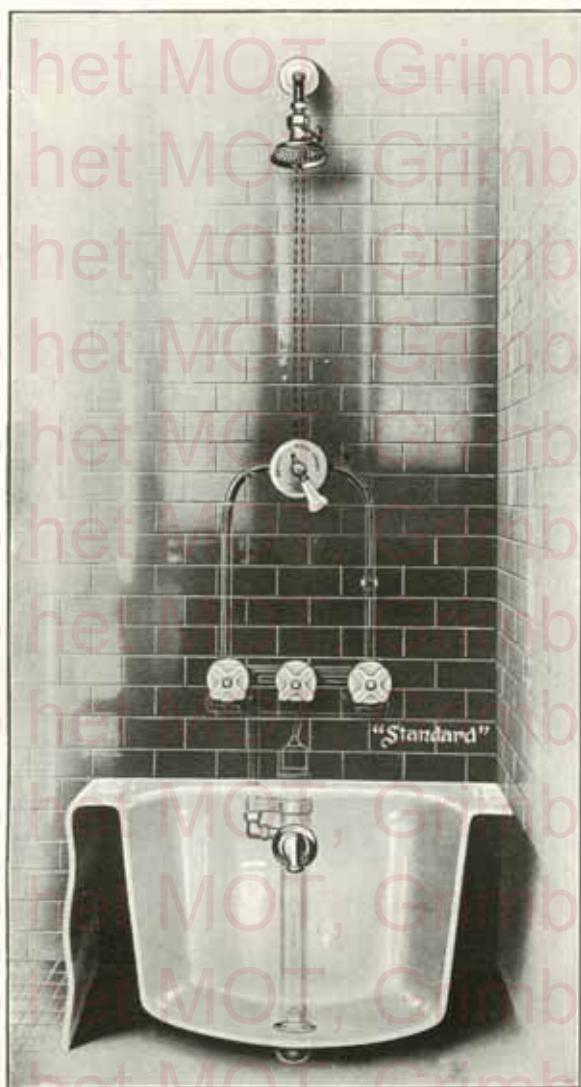

**D 11 Combinaison à encastrer**  
comprenant :

- Une robinetterie de baignoire **RE-NU DK 300**, de 15 m/m. Bec déverseur dans la baignoire. Vidage à trop-plein "IMPERIAL" de 40 m/m.
- Un appareil à douches **DK 151**, avec mélangeur de sûreté **DK 100** et tuyauterie de raccordement à la robinetterie de baignoire. (Cette combinaison se place en extrémité de la baignoire).

**D 11 S Combinaison à encastrer.**

Même disposition que D 11 mais avec savonnière amovible en porcelaine vitrifiée "Standard" sur le bec déverseur.

**D 11 W Combinaison à encastrer.**

Même disposition que D 11 mais avec robinetterie de baignoire **RE-NU DK 302** de 15 m/m, semblable à DK 300.

(Cette combinaison se place latéralement à la baignoire.)

**D 11 WS Combinaison à encastrer.**

Même disposition que D 11 W mais avec savonnière amovible en porcelaine vitrifiée "Standard" sur le bec déverseur.

*Bien spécifier à la commande le numéro de la baignoire devant recevoir la combinaison choisie.*  
**NOTA. — TOUTS LES ÉLÉMENTS MÉTALLIQUES DES ROBINETTERIES ET ACCESSOIRES SONT EN BRONZE, AVEC PARTIES APPARENTES CHROMÉES.**

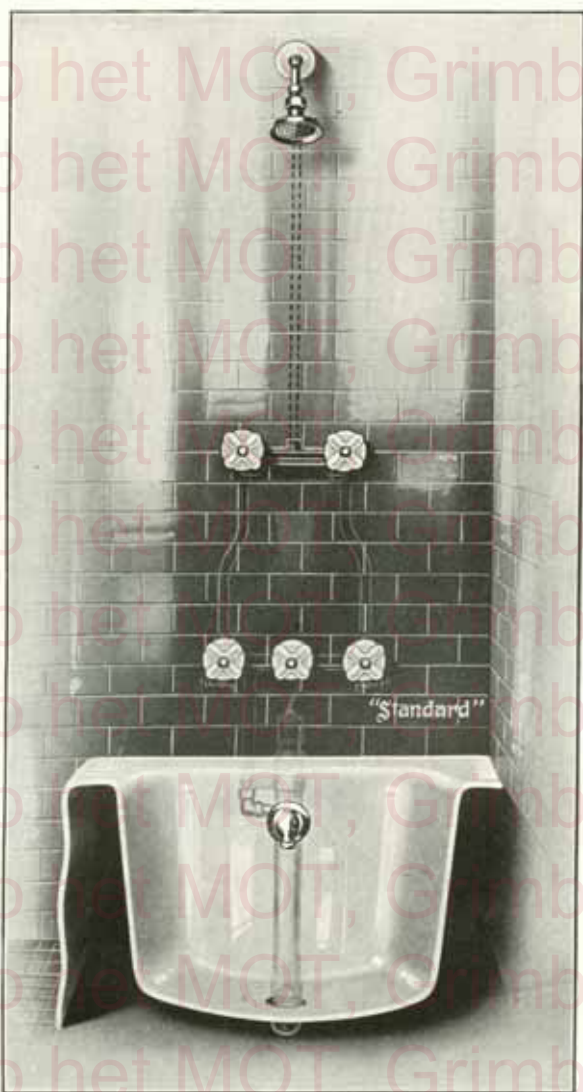

**D 22 Combinaison à encastrer**

comprenant :

- Une robinetterie de baignoire **RE-UIJ DK 300**, de 15 m/m. Bec déverseur dans la baignoire. Vidage à trop-plein "IMPERIAL" de 40 m/m.
- Un appareil à douches **DK 200**, avec robinets **RE-UIJ** de 15 m/m et tuyauterie de raccordement à la robinetterie de baignoire.

**D 22 S Combinaison à encastrer.**

Même que D 22 mais avec savonnière amovible en porcelaine vitrifiée "Standard" sur le bec déverseur.

*Bien spécifier à la commande le numéro de la baignoire devant recevoir la combinaison choisie.*

**NOTA. — TOUTS LES ÉLÉMENTS MÉTALLIQUES DES ROBINETTERIES ET ACCESSOIRES SONT EN BRONZE, AVEC PARTIES APPARENTES CHROMÉES.**

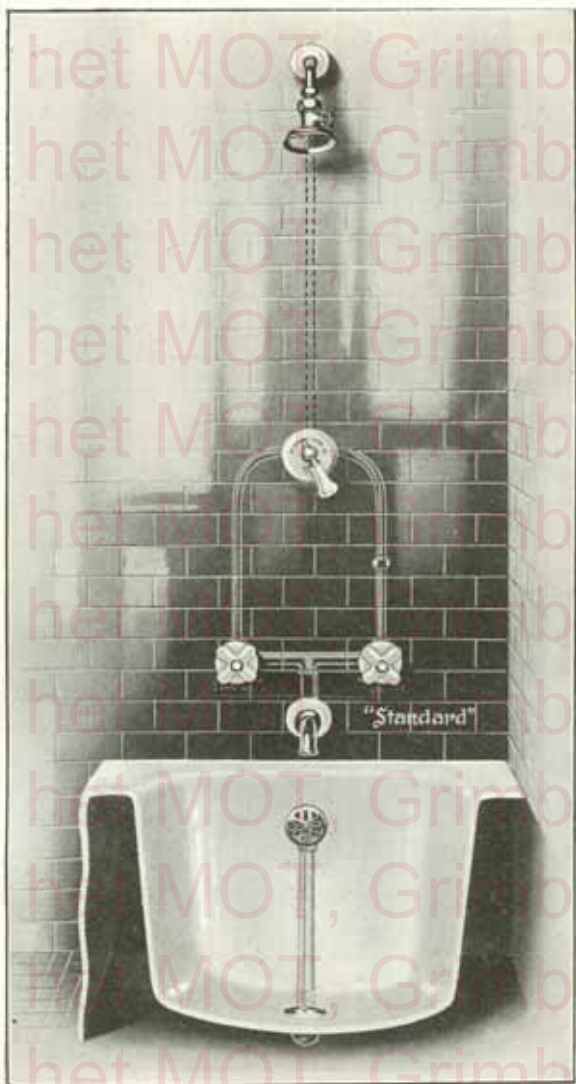

**D 33 Combinaison à encastrer**

comprenant :

- Une robinetterie de baignoire **Reauj DK 325**, de 15 m/m. Bec déversant au-dessus de la baignoire. Trop-plein à grillo apparente. Vidage par bonde à bouchon caoutchouc de 40 m/m. Chaînette à grains.
- Un appareil à douches **DK 151**, avec mélangeur de sûreté **Reauj DK 100** et tuyauterie de raccordement à la robinetterie de baignoire.

*Bien spécifier à la commande le numéro de la baignoire devant recevoir la combinaison choisie.*

**NOTA.** — TOUS LES ÉLÉMENTS MÉTALLIQUES DES ROBINETTERIES ET ACCESSOIRES SONT EN BRONZE, AVEC PARTIES APPARENTES CHROMÉES.

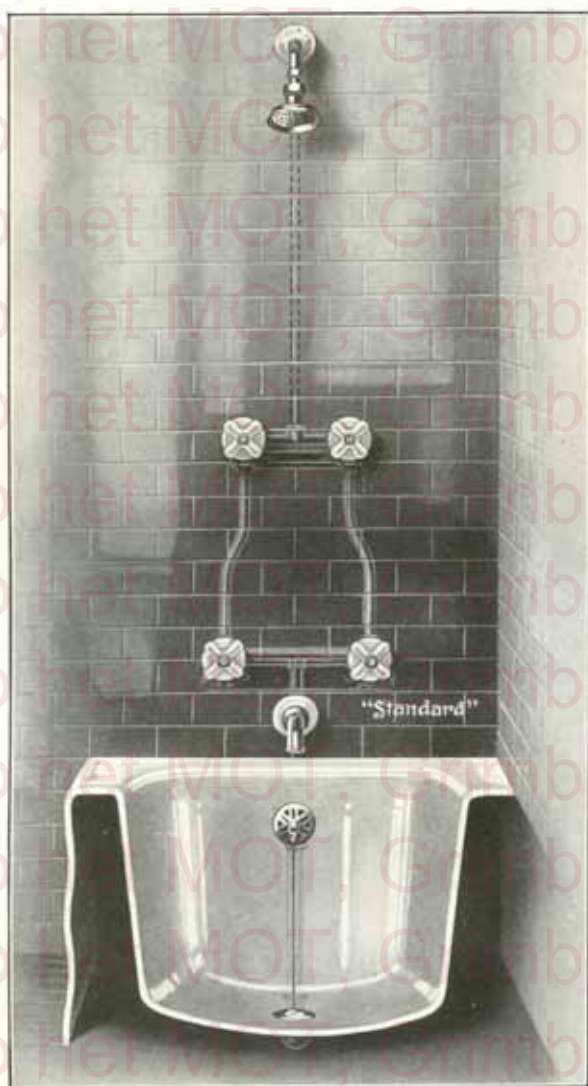

**D 44** Combinaison à encastrer  
comprenant :

— Une robinetterie de baignoire **REUJ DK 325**, de 15 m/m. Bec déverseur au-dessus de la baignoire. Tropic-plein à grille apparente. Vidage par bonde à bouchon caoutchouc de 40 m/m. Chainette à grains.

— Un appareil à douches **DK 200**, avec robinets **REUJ** de 15 m/m et tuyau de raccordement à la robinetterie de baignoire.

*Bien spécifier à la commande le numéro de la baignoire devant recevoir la combinaison choisie.*

**NOTA.** — TOUS LES ÉLÉMENTS MÉTALLIQUES DES ROBINETTERIES ET ACCESSOIRES SONT EN BRONZE, AVEC PARTIES APPARENTES CHROMÉES.





**D 46 Combinaison à encastrer**  
comprenant :

- Une robinetterie de baignoire **SEWJ DK 330**, de 15 m/m. Bec déverseur dans la baignoire combiné avec trop-plein. Vidage par bonde à bouchon caoutchouc de 40 m/m. Chaînette à grains.
- Un appareil à douches **DK 200**, avec robinets **SEWJ** de 15 m/m et tuyauterie de raccordement à la robinetterie de baignoire.

**D 45 Combinaison à encastrer.**

Même que D 46, mais avec appareil à douches **DK 151** muni du mélangeur de sûreté **SEWJ DK 100** de 15 m/m.

*Bien spécifier à la commande le numéro de la baignoire devant recevoir la combinaison choisie.*

**NOTA.** — Tous les éléments métalliques des robinetteries et accessoires sont en bronze, avec parties apparentes chromées.



**D 49 Combinaison à encastrer**  
comprenant :

- Deux robinets d'alimentation **RE-49** et robinet à deux voies **RE-49** de 15 m/m pour commande alternative de la baignoire ou de la douche. Bec déverseur au-dessus de la baignoire avec tuyauterie de raccordement à la robinetterie.
- Une crosse et pomme de douche en bronze fondu, avec joint à rotule.
- Vidage **DK 444** constitué par : trop-plein à grille apparente, bonde à bouchon caoutchouc de 40 m/m et chaînette à grains.

*Bien spécifier à la commande le numéro de la baignoire devant recevoir la combinaison choisie.*

**NOTA. — TOUTS LES ÉLÉMENTS MÉTALLIQUES DES ROBINETTERIES ET ACCESSOIRES SONT EN BRONZE, AVEC PARTIES APPARENTES CHROMÉES.**

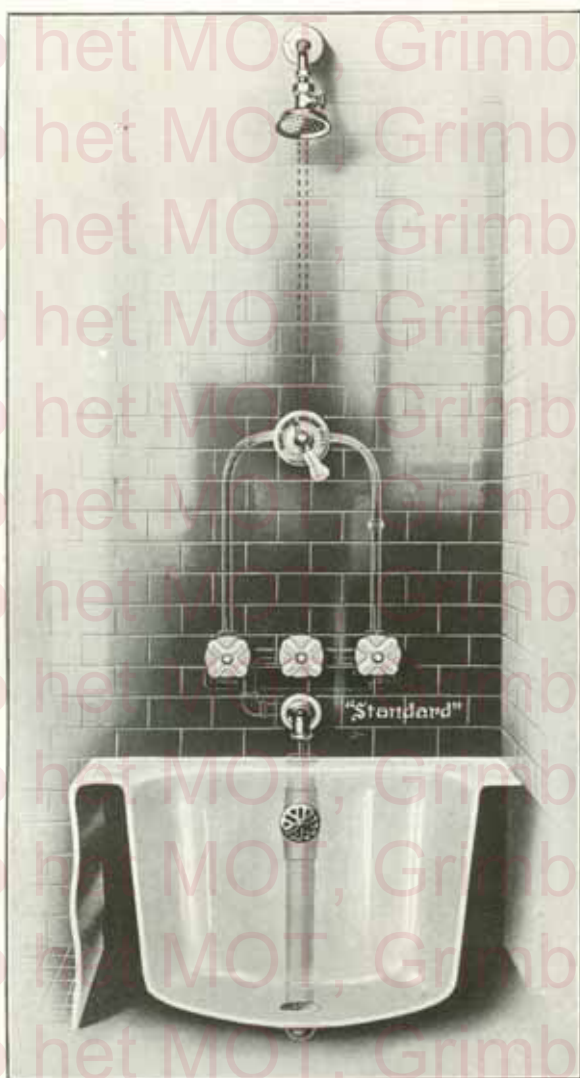

**D 77** Combinaison à encastrer  
comprenant :

- Une robinetterie de baignoire **RE-111 DK 350**, de 15 m/m. Bec verseur au-dessus de la baignoire. Vidage "Duchess" avec trop-plein à grille apparente de 40 m/m.
- Un appareil à douches **DK 151**, avec mélangeur de sûreté **RE-111 DK 100** et tuyauterie de raccordement à la robinetterie de baignoire.

*Bien spécifier à la commande le numéro de la baignoire devant recevoir la combinaison choisie.*

**NOTA.** — Tous les éléments métalliques des robinetteries et accessoires sont en bronze, avec parties apparentes chromées.



D 47-C

Combinaison de robinetterie de baignoire et appareil à douches avec robinet à deux voies, DK 444. Montage de vidage dissimulé non-compris.



D 47-E

Même que D 47-C, mais avec appliques plates et corps de robinets chromés, DK 444. Montage de vidage dissimulé non-compris.

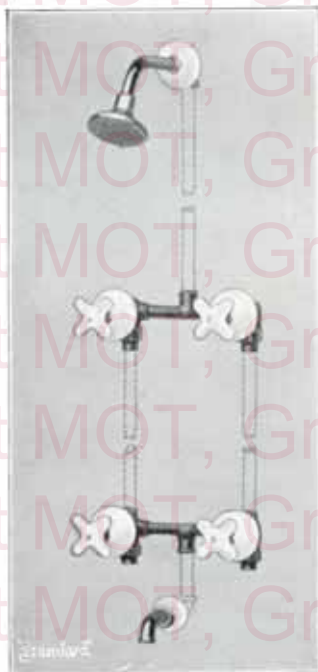

D 48-B

Combinaison de robinetterie de baignoire et appareil à douches « BRONX » avec pomme de douche fixe. Montage de vidage non-compris.

NOTA. — Tous les éléments métalliques des robinetteries et accessoires sont en bronze, avec parties apparentes chromées.

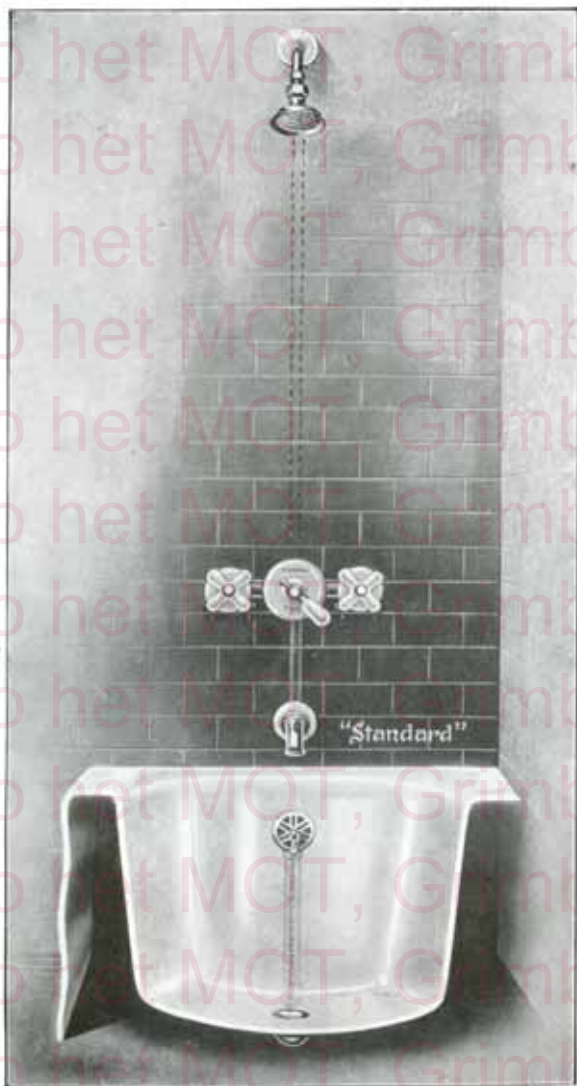

D 49 Combinaison à encastrer, comprenant :

Deux robinets d'alimentation **RENU** et robinet à deux voies **RENU** de 15 m/m pour commande alternative de la baignoire ou de la douche. Bec déverseur au-dessus de la baignoire avec tuyauterie de raccordement à la robinetterie.

Une crosse et pomme de douche en bronze fondu, avec joint à rotule.

Vidage **DK 444** constitué par : trop-plein à grille apparente, bonde à bouchon caoutchouc de 40 m/m et chaînette à grains.

*Bien spécifier à la commande le numéro de la baignoire devant recevoir la combinaison choisie.*

*NOTA. — Tous les éléments métalliques des robinetteries et accessoires sont en bronze, avec parties apparentes chromées.*

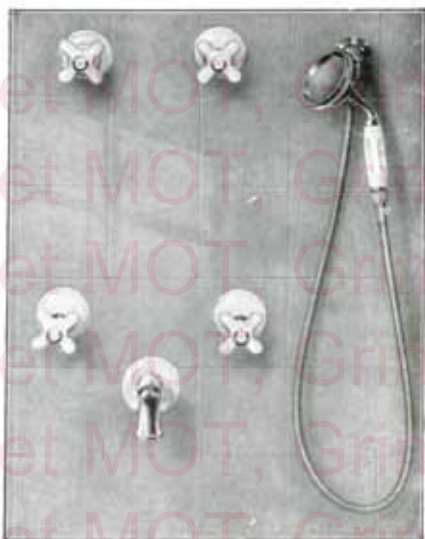

**D 54** Combinaison à encastrer, comprenant :

- Une robinetterie de baignoire **RENU** DK 325 de 15 m/m. Bec déverseur au-dessus de la baignoire. Trop-plein à grille apparente. Vidage par bonde à bouchon caoutchouc de 40 m/m. Chainette à grains.
- Un appareil à douches, mobile. Robinets **RENU** de 15 m/m et tuyauterie de raccordement à la robinetterie de la baignoire.
- Une pomme de douches avec tuyau métallique flexible et poignée.



**D 59** Combinaison à encastrer, comprenant :

- Deux robinets d'alimentation **RENU** et robinet à deux voies **RENU** de 15 m/m pour commande alternative de la baignoire ou de la douche. Bec déverseur au-dessus de la baignoire avec tuyauterie de raccordement à la robinetterie.
- Une pomme de douches avec tuyau métallique flexible et poignée.

Vidage **DK 444** constitué par : trop-plein à grille apparente, bonde à bouchon caoutchouc de 40 m/m et chainette à grains.

**NOTA.** — Tous les éléments métalliques des robinetteries et accessoires sont en bronze, avec parties apparentes chromées.

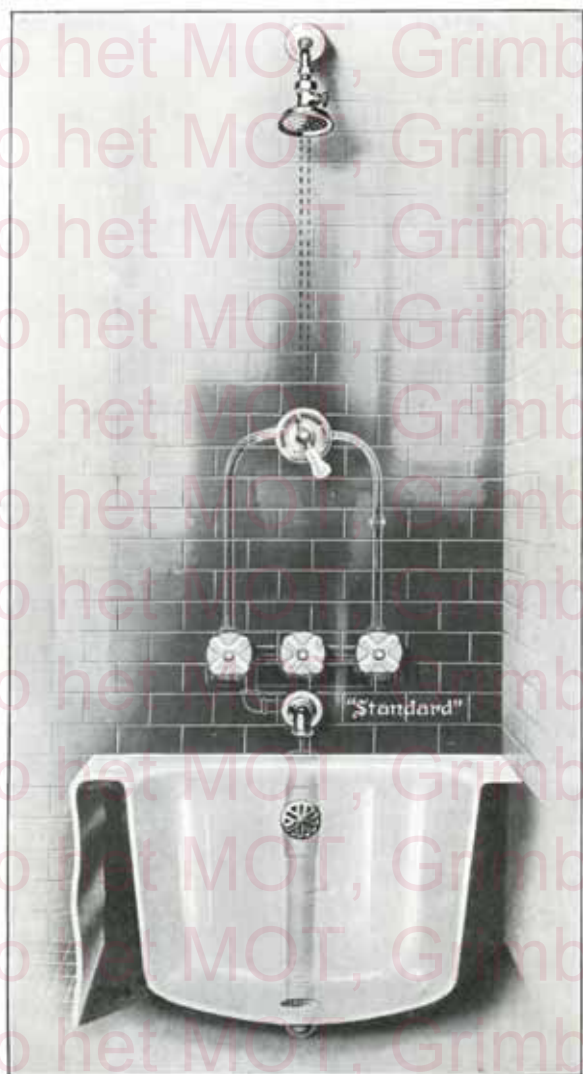

**D 77** Combinaison à encastrer, comprenant :

Une robinetterie de baignoire **RE-NU DK 350** de 15 m/m. Bec déverseur au-dessus de la baignoire. Vidage « **DUCHESS** » avec trop-plein à grille apparente de 40 m/m.

Un appareil à douches **DK 151**, avec mélangeur de sûreté **RE-NU DK 100** et tuyauterie de raccordement à la robinetterie de baignoire.

*Bien spécifier à la commande le numéro de la baignoire devant recevoir la combinaison choisie.*

*NOTA. — Tous les éléments métalliques des robinetteries et accessoires sont en bronze, avec parties apparentes chromées.*

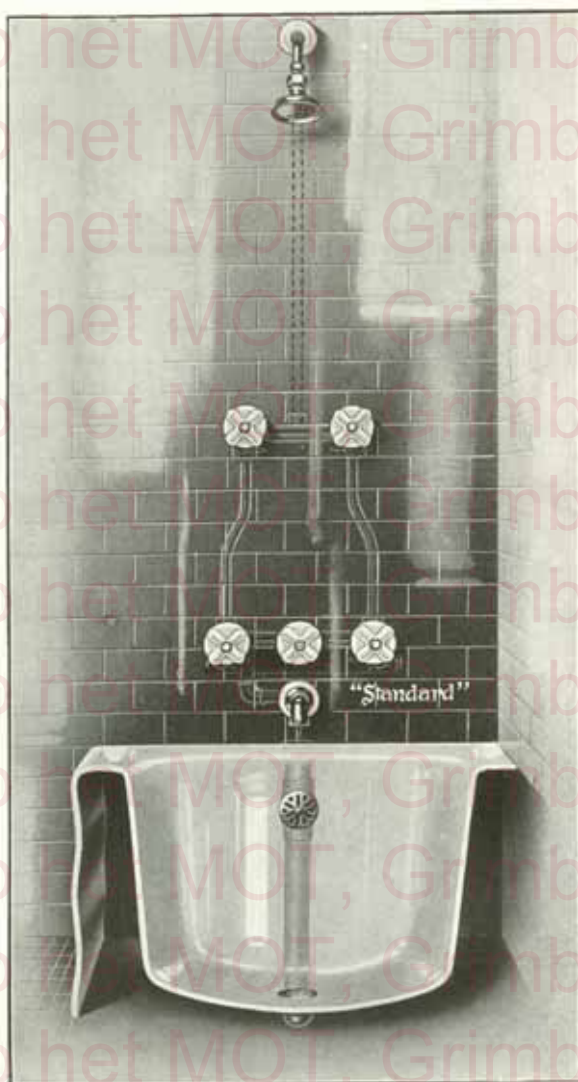

**D 88 Combinaison à encastrer**  
comprenant :

- Une robinetterie de baignoire **RE-90 DK 350** de 15 m/m. Bec déverseur au-dessus de la baignoire. Vidage "Duchess" avec trop-plein à grille apparente de 40 m/m.
- Un appareil à douches **DK 200**, avec robinets **RE-90** de 15 m/m et tuyauterie de raccordement à la robinetterie de baignoire.

*Bien spécifier à la commande le numéro de la baignoire devant recevoir la combinaison choisie.*

**NOTA.** — Tous les éléments métalliques des robinetteries et accessoires sont en bronze, avec parties apparentes chromées.





**D 95 Combinaison à encastrer**

comprenant :

- Un mélangeur de sûreté **REQU** de 15 m/m. Bec déverseur au-dessus de la baignoire commandé par un robinet **REQU** de 15 m/m.
- Une crosse et pomme de douche en bronze fondu, avec joint à rotule, commandées par un robinet **REQU** de 15 m/m.
- Une tuyauterie de raccordement du bec déverseur et du robinet de douche au mélangeur.
- Un montage de vidage constitué par : trop-plein à grille apparente, bonde à bouchon caoutchouc de 40 m/m et chaînette à grains.

*Bien spécifier à la commande le numéro de la baignoire devant recevoir la combinaison choisie.*

**NOTA.** — Tous les éléments métalliques des robinetteries et accessoires sont en bronze, avec parties apparentes chromées.

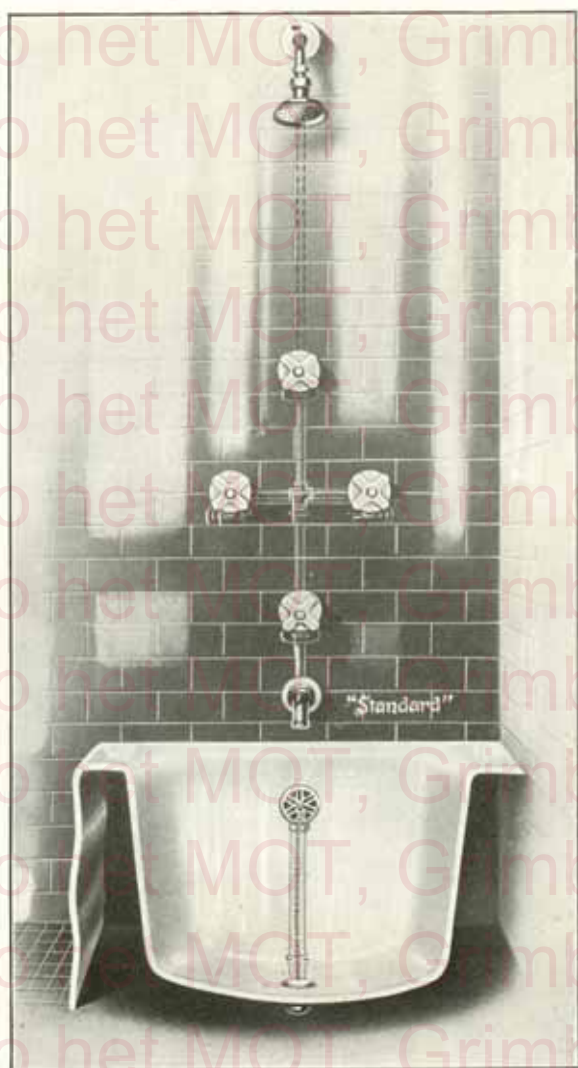

D 96

**Combinaison à encastrer, comprenant :**

- Deux robinets d'alimentation **RE-NU** de 15 m/m, pour eaux chaude et froide. Bec déverseur au-dessus de la baignoire commandé par un robinet **RE-NU** de 15 m/m.
- Une crosse et pomme de douche, en bronze fondu, avec joint à rotule, commandées par un robinet **RE-NU** de 15 m/m.
- Une tuyauterie de raccordement du bec déverseur et du robinet de douche aux robinets d'alimentation.
- Un montage de vidage constitué par : trop-plein à grille apparente, bonde à bouchon caoutchouc de 40 m/m et chaînette à grains.

*Bien spécifier à la commande le numéro de la baignoire devant recevoir la combinaison choisie.*

**NOTA.** — TOUTS LES ÉLÉMENTS MÉTALLIQUES DES COMBINAISONS SONT EN BRONZE, AVEC PARTIES APPARENTES CHROMÉES.

## MÉLANGEURS DE SURETÉ

**"Standard"**

Les mélangeurs de sûreté "Standard" comportent un dispositif de cônes inversés, qui permet un débit d'eau mélangée constant, à la température désirée.

Au moment de l'ouverture du mélangeur, les rondelles étanches garnissant la base des guides porte-cônes, sont séparées de leur siège et permettent à l'eau de s'écouler.

A cette position d'ouverture, l'eau froide est à son débit maximum, tandis que la section réservée au passage de l'eau chaude est infime.

En accentuant le mouvement de rotation de la poignée de commande, le cône réglant le débit d'eau froide obstrue de plus en plus l'ouverture, tandis que le cône d'eau chaude laisse une section de passage de plus en plus grande.

Une vis de réglage fixée sur le guide porte-cône d'eau chaude, en limitant la course de ce dernier, permet de déterminer un débit maximum d'eau chaude, et évite, en même temps, l'obstruction totale de l'orifice d'eau froide.

Ce dispositif de réglage supprime tout accident qui pourrait survenir, par suite d'arrivée d'eau non mitigée.

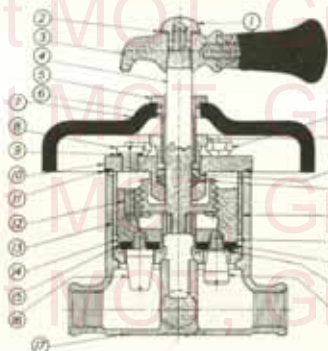

DK 100. — Mélangeur de sûreté à encastrer.

- |                                     |                                      |
|-------------------------------------|--------------------------------------|
| 1. Béquille en porcelaine.          | 12. Ecrou de fixation de béquille.   |
| 2. Ecrou de fixation du cadran.     | 13. Joint d'étoupe.                  |
| 3. Cadran en porcelaine.            | 14. Tige de commande.                |
| 4. Vis de fixation du couvercle.    | 15. Ecrou presse-étoupe.             |
| 5. Rondelles de fibre (4).          | 16. Vis obturatrice.                 |
| 6. Couvercle.                       | 17. Rondelle fibre.                  |
| 7. Corps.                           | 18. Joint de couvercle.              |
| 8. Guide pour le cône d'eau froide. | 19. Vis de réglage.                  |
| 9. Joints (2).                      | 20. Guide pour le cône d'eau chaude. |
| 10. Rondelle laiton.                | 21. Cône d'eau chaude.               |
| 11. Cône d'eau froide.              |                                      |

### REGLAGE.

La vis de réglage 19 permet de limiter la température maximum de l'eau mélangée, en ne laissant à l'eau chaude qu'une section déterminée dans la position d'ouverture maximum.

Pour abaisser cette température, dévisser la vis 19.

Pour l'élever, visser la vis 19.

Pour faire cette opération, enlever la vis obturatrice 16.

NOTA. — Les mélangeurs de sûreté "Standard" sont normalement fournis pour fonctionner sous une pression d'eau supérieure ou égale à 1 kg. 500.

Lorsque la pression de l'eau est inférieure à 1 kg. 500, celle-ci doit être indiquée à la commande.

MÉLANGEURS DE SÛRETÉ "Standard"



DK 100

Mélangeur de sûreté B&M, à encastrer, avec cadran et bécquille en porcelaine vitrifiée.

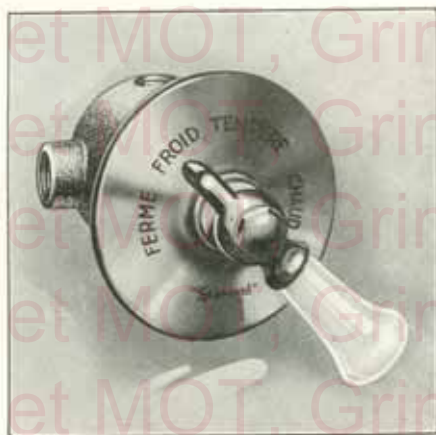

DK 101

Même mélangeur que DK 100, mais avec cadran en bronze chromé et bécquille en porcelaine vitrifiée.

Ces appareils s'exécutent avec orifices tarandés de 15 m/m ou 20 m/m.

NOTA. — TOUTS LES ÉLÉMENTS MÉTALLIQUES DES MÉLANGEURS SONT EN BRONZE, AVEC PARTIES APPARENTES CHROMÉES.

MÉLANGEURS DE SÛRETÉ "Standard"



DK 102

Mélangeur de sûreté **RENU**,  
en bronze chromé poli, avec béquille  
en porcelaine vitrifiée.  
Coudes-unions pour raccordement  
à l'alimentation.



DK 105

Mélangeur de sûreté **RENU**,  
avec cadran et béquille en bronze  
chromé poli.  
Corps en bronze chromé non poli.

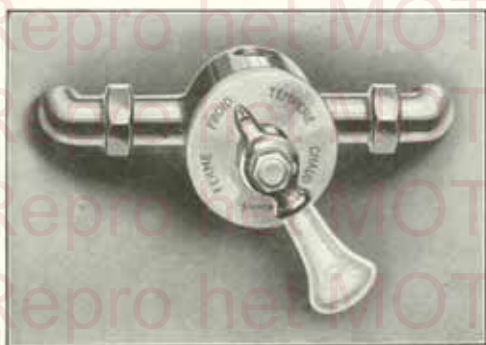

DK 103

Mélangeur de sûreté **RENU**,  
en bronze chromé poli, avec cadran  
et béquille en porcelaine vitrifiée.  
Coudes-unions pour raccordement  
à l'alimentation.



DK 107

Mélangeur de sûreté **RENU**,  
à encastrer, avec cadran et béquille  
en bronze chromé poli.  
Corps en bronze chromé non poli.

Ces appareils s'exécutent avec orifitres taraudés de 15 m/m ou 20 m/m.

Pièces de rechange pour Mélangeurs de sûreté "Standard"

Cônes de réglage



**DR 120**  
Cône normal  
pour  
eau froide.



**DR 121**  
Cône normal  
pour  
eau chaude.



**DR 122**  
Cône pour  
augmentation  
du débit  
d'eau froide.



**DR 123**  
Cône pour  
augmentation  
du débit  
d'eau chaude.



**DR 124**  
Cône pour  
diminution  
du débit  
d'eau froide.



**DR 125**  
Cône pour  
diminution  
du débit  
d'eau chaude.



**DR 99**  
Cadrans en porcelaine vitrifiée.

Cadrans  
pour mélangeurs  
de 15 m/m.



**DR 130**  
Cadrans en bronze chromé.



**DR 100**  
Cadrans en porcelaine vitrifiée.

Cadrans  
pour mélangeurs  
de 20 m/m.



**DR 131**  
Cadrans en bronze chromé.



**DR 95**  
Béquille en porcelaine vitrifiée  
pour mélangeurs de 15 m/m

Béquilles



**DR 71**  
Béquille en bronze chromé  
pour mélangeurs de 15 m/m.



**DR 96**  
Béquille en porcelaine vitrifiée  
pour mélangeurs de 20 m/m.



**DR 72**  
Béquille en bronze chromé  
pour mélangeurs de 20 m/m.

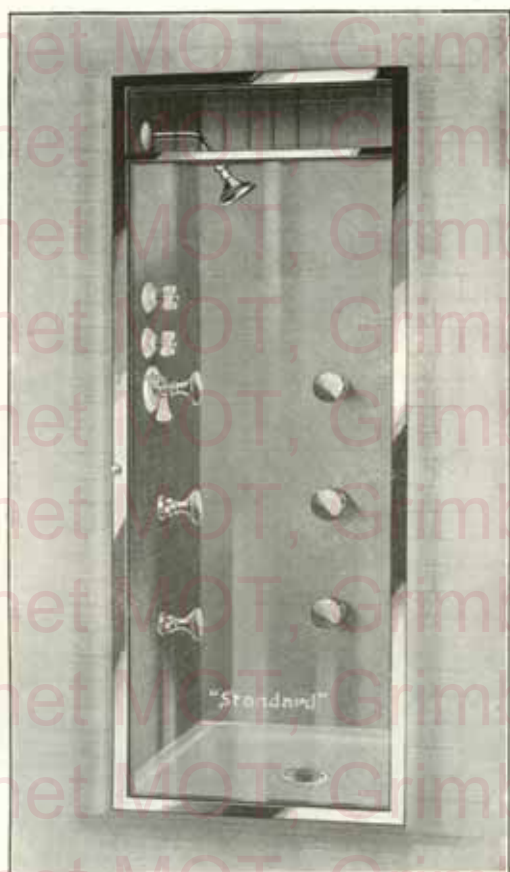

DK 111

Appareil à douches pour cabine.

Combinaison à encastrer, comprenant :

- Un mélangeur de sûreté **RE-NU DK 100**, de 20 m/m, avec clapets de retenue évitant le mélange des eaux chaude et froide dans les tuyauteries d'alimentation.
- Une crosse et pomme de douche en bronze fondu, avec joint à rotule, commandées par un robinet **RE-NU** de 20 m/m.
- Neuf pommes de douche horizontales, avec joints à rotule, commandées ensemble par un robinet **RE-NU** de 20 m/m.

Dimensions approximatives de la cabine : 0 m. 965 x 0 m. 965.

Sur demande, cette combinaison peut être livrée avec une porte vitrée étanche, cadre en bronze chromé et grille de ventilation à la partie supérieure.

Sur demande, la combinaison peut être livrée également avec :

**DP 2515** Un receveur de douches en fonte émail-porcelaine "Standard" et bords à grille pour raccordement sur tube de fer de 50 m/m.

**NOTA.** — TOUS LES ÉLÉMENTS MÉTALLIQUES DES COMBINAISONS SONT EN BRONZE, AVEC PARTIES APPARENTES CHROMÉES.

*Pour le bon fonctionnement de cette combinaison, il est nécessaire d'avoir un débit d'eau suffisant et une pression minimum au mélangeur de 1 kg. 500.*

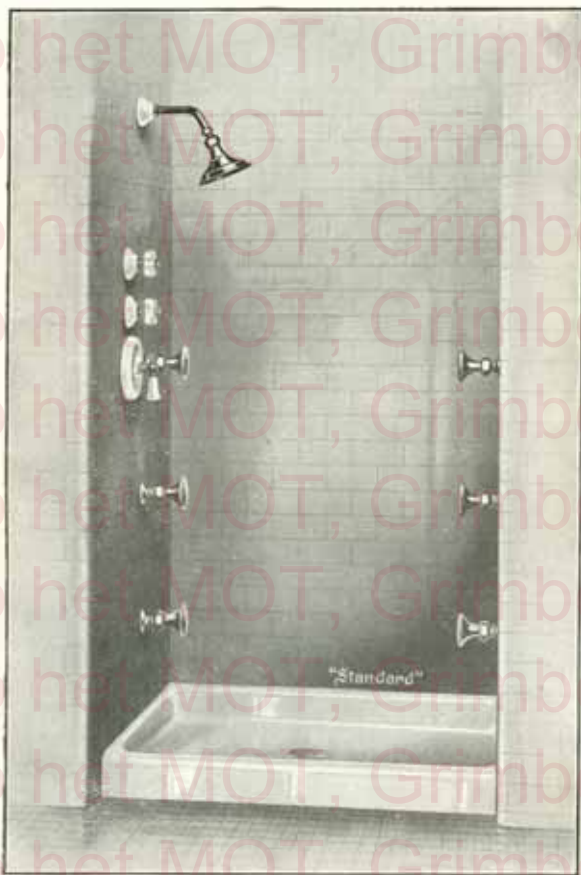

DK 113

Appareil à douches pour cabine.

Combinaison à encastrer, comprenant :

- Un mélangeur de sûreté **RE-NUJ** DK 100, de 20 m/m, avec clapets de retenue évitant le mélange des eaux chaude et froide dans les tuyauteries d'alimentation.
- Une croûse et pomme de douche en bronze fondu, avec joint à rotule, commandées par un robinet **RE-NUJ** de 20 m/m.
- Six pompes de douche horizontales, avec joints à rotule, commandées ensemble par un robinet **RE-NUJ** de 20 m/m.

Dimensions approximatives de la cabine : 0 m. 965 x 0 m. 965.

Sur demande, cette combinaison peut être livrée avec :

**DP 2525** Un receveur de douches en fonte émail-porcelaine "Standard" et bonde à grille pour raccordement sur tube de fer de 50 m/m.

**NOTA.** — TOUS LES ÉLÉMENTS MÉTALLIQUES DES COMBINAISONS SONT EN BRONZE, AVEC PARTIES APPARENTES CHROMÉES.

*Pour le bon fonctionnement de cette combinaison, il est nécessaire d'avoir un débit d'eau suffisant et une pression minimum au mélangeur de 1 kg. 500.*



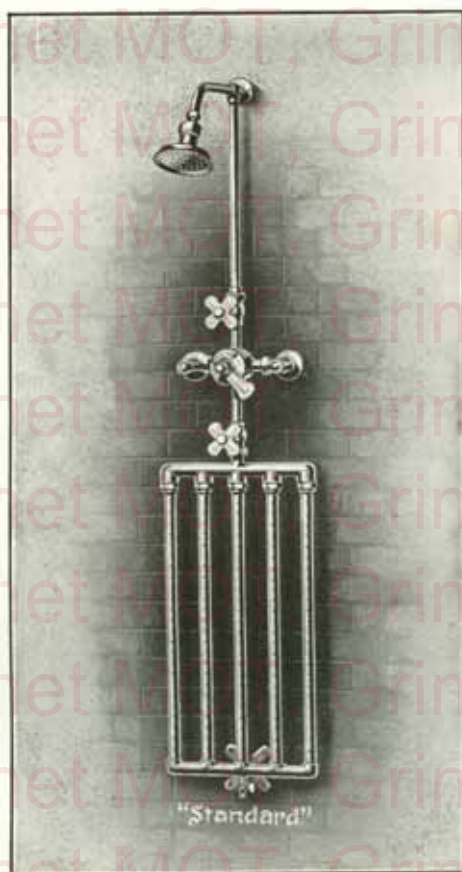

DK 133

Appareil à douches.

Combinaison apparente comprenant :

- Un mélangeur de sûreté **RE-NU DK 102**, de 15 m/m, avec clapets de retenue évitant le mélange des eaux chaude et froide dans les tuyauteries d'alimentation.
- Un tube de montée avec robinet **RE-NU** de 15 m/m.
- Une croisse et pomme de douche en bronze fondu, avec joint à rotule.
- Un faisceau de tubes pour douche horizontale. Tuyau de raccordement avec robinet **RE-NU** de 15 m/m.
- Un robinet de purge.

NOTA. — TOUS LES ÉLÉMENTS MÉTALLIQUES DES COMBINAISONS SONT EN BRONZE, AVEC PARTIES APPARENTES CHROMÉES.

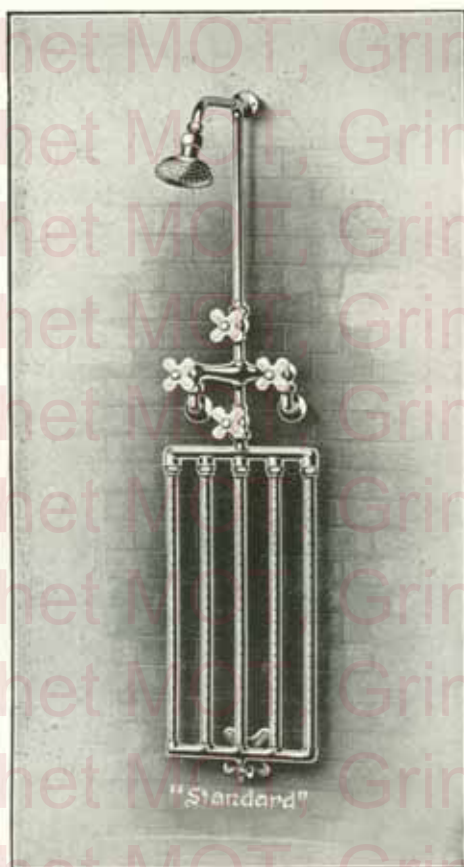

DK 134

Appareil à douches.

Combinaison apparente, comprenant :

- Deux robinets d'alimentation **RE-111** de 15 m/m, pour eaux chaude et froide, avec clapets de retenue évitant le mélange des eaux dans les tuyauteries d'alimentation.
- Un tube de montée avec robinet **RE-111** de 15 m/m.
- Une croisse et pomme de douche en bronze fondu, avec joint à rotule.
- Un faisceau de tubes pour douche horizontale. Tuyau de raccordement avec robinet **RE-111** de 15 m/m.
- Un robinet de purge.

NOTA. — Tous les éléments métalliques des combinaisons sont en bronze, avec parties apparentes chromées.



DK 137

Appareil à douches.

Combinaison apparente, comprenant :

- Un mélangeur de sûreté **REHJ DK 102**, de 15 m/m.
- Un tube de montée.
- Une crosse et pomme de douche en bronze fondu, avec joint à rotule et robinet de réglage.
- Un montage de rideau constitué par :
  - Un cadre support rectangulaire de 1 m. 065 x 0 m. 610 formant tuyau d'alimentation, avec appliques de fixation et tige de soutien.
  - Un rideau en tissu caoutchouté, avec anneaux, patère et chaînette à grains.

NOTA. — TOUTS LES ÉLÉMENTS MÉTALLIQUES DES COMBINAISONS SONT EN BRONZE, AVEC PARTIES APPARENTES CHROMÉES.

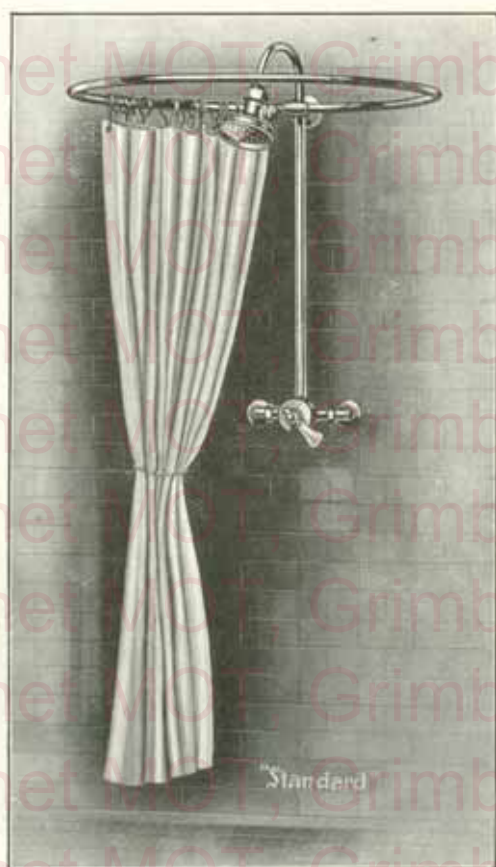

DK 139

Appareil à douches.

Combinaison apparente, comprenant :

- Un mélangeur de sûreté **RE-11** DK 102, de 15 m/m.
- Un tube de montée.
- Une pomme de douche en bronze fondu, avec joint à rotule et robinet de réglage.
- Un montage de rideau constitué par :
  - Un cadre support ovale, de 0 m. 760 x 0 m. 610 avec applique de fixation.
  - Un rideau en tissu caoutchouté, avec anneaux, pèlerine et chaînette à grains.

DK 140

Appareil à douches.

Même combinaison que DK 139, mais avec dispositif de douches locales, comprenant :  
Pomme de douche, tuyau flexible et robinet **RE-11** de 15 m/m.

NOTA. — TOUTS LES ÉLÉMENTS MÉTALLIQUES DES COMBINAISONS SONT EN BRONZE,  
AVEC PARTIES APPARENTES CHROMÉES.



DK 141

Appareil à douches.

Combinaison apparente, comprenant :

- Un mélangeur de sûreté B&Wj DK 102, de 15 m/m.
- Un tube de montée.
- Une pomme de douche en bronze foncé, avec joint à rotule et robinet de réglage.

DK 142

Appareil à douches.

Même combinaison que DK 141, mais avec deux robinets d'arrêt de 15 m/m à cache-entrée.



DK 143

Appareil à douches.

Combinaison apparente, comprenant :

- Un mélangeur de sûreté B&Wj DK 102, de 15 m/m.
- Un tube de montée.
- Une pomme de douche en bronze foncé, avec joint à rotule.
- Un dispositif de douches locales constitué par : pomme de douche et tuyau flexible.
- Deux robinets B&Wj de 15 m/m, pour commande alternative de la douche supérieure et de la douche locale.

DK 144

Appareil à douches.

Même combinaison que DK 143, mais avec deux robinets d'arrêt de 15 m/m à cache-entrée.

NOTA. — Tous les éléments métalliques des combinaisons sont en bronze, avec parties apparentes chromées.



DK 145

DK 145

Appareil à douches.

Combinaison apparente, comprenant :

- Un mélangeur de sûreté **REAU**, de 15 m/m, sur applique de fixation.
- Un tube de montée.
- Une pomme de douche en bronze fondu, avec joint à rotule et robinet de réglage.
- Deux tuyaux d'alimentation de 15 m/m, avec rosace de sol.



DK 147

DK 147

Appareil à douches.

Combinaison apparente, comprenant :

- Un mélangeur de sûreté **REAU**, de 15 m/m, sur applique de fixation.
- Un tube de montée.
- Une pomme de douche en bronze fondu, avec joint à rotule et robinet de réglage.
- Deux tuyaux d'alimentation vers le plafond, avec robinet d'arrêt de 15 m/m, à cache-entrée.

NOTA. — Tous les éléments métalliques des combinaisons sont en bronze, avec parties apparentes chromées.



DK 151

DK 151

Appareil à douches.

Combinaison à encastrer, comprenant :

- Un mélangeur de sûreté **DK 100**, de 15 m/m.
- Une croisse et pomme de douche en bronze fondu, avec joint à rotule et robinet de réglage.



DK 152

Même combinaison que DK 151, mais avec montage de rideau constitué par :

- Un cadre support ovale de 0 m. 760 x 0 m. 610
- avec applique de fixation.

Un rideau en tissu caoutchouté, avec anneaux, patère et chaînette à grains.



DK 153

Même combinaison que DK 151, mais avec montage de rideau constitué par :

- Un cadre support rectangulaire de 1 m. 065 x 0 m. 760
- avec appliques de fixation.

Un rideau en tissu caoutchouté, avec anneaux, patère et chaînette à grains.

NOTA. — Tous les éléments métalliques des combinaisons sont en bronze, avec parties apparentes chromées.



DK 155

DK 155

Appareil à douches.

Combinaison à encastrer, comprenant :

- Un mélangeur de sûreté BR-NU DK 100, de 15 m/m.
- Une croix et pomme de douche en bronze fondu, avec joint à rotule et robinet de réglage.
- Deux robinet d'arrêt de 15 m/m, à cache-entrou, avec rosace en porcelaine vitrifiée.



DK 156

Même combinaison que DK 155, mais avec montage de rideau constitué par :

Un cadre support ovale de

0 m. 760 x 0 m. 610

avec applique de fixation.

Un rideau en tissu caoutchouté, avec anneaux, patère et chaînette à grains.



DK 157

Même combinaison que DK 155, mais avec

montage de rideau constitué par :

Un cadre support rectangulaire de

1 m. 065 x 0 m. 760

avec appliques de fixation.

Un rideau en tissu caoutchouté, avec anneaux, patère et chaînette à grains.

NOTA. — Tous les éléments métalliques des combinaisons sont en bronze, avec parties apparentes chromées.





DK 161

DK 161

Appareil à douches.

Combinaison à encastrer, comprenant :

- Un mélangeur de sûreté BEWJ DK 100, de 15 m/m.
- Une crose et pomme de douche en bronze fondu, avec joint à rotule.
- Un dispositif de douches locales constitué par : pomme de douche et tuyau flexible.
- Deux robinets BEWJ de 15 m/m, pour commande alternative de la douche supérieure ou de la douche locale.

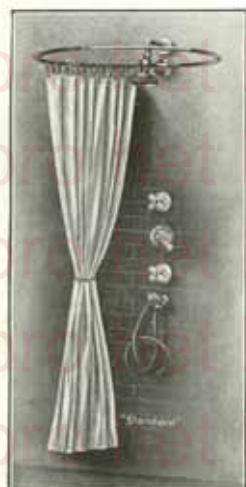

DK 162

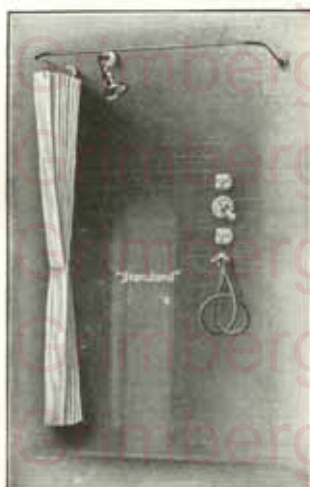

DK 163

Même combinaison que DK 161, mais avec montage de rideau constitué par :

Un cadre support ovale de 0 m. 760 x 0 m. 610

avec applique de fixation.

Un rideau en tissu caoutchouté, avec anneaux, patère et chaînette à grains.

Même combinaison que DK 161, mais avec montage de rideau constitué par :

Un cadre support rectangulaire de 1 m. 065 x 0 m. 760

avec appliques de fixation.

Un rideau en tissu caoutchouté, avec anneaux, patère et chaînette à grains.

NOTA. — Tous les éléments métalliques des combinaisons sont en bronze, avec parties apparentes chromées.



DK 165

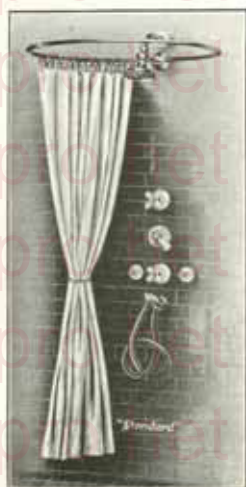

DK 166

Même combinaison que DK 165, mais avec montage de rideau constitué par :  
Un cadre support ovale de 0 m. 760 x 0 m. 619 avec applique de fixation.  
Un rideau en tissu caoutchouté, avec anneaux, patère et chaînette à grains.

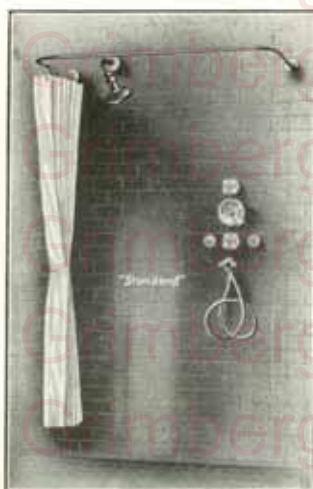

DK 167

Même combinaison que DK 165, mais avec montage de rideau constitué par :  
Un cadre support rectangulaire de 1 m. 065 x 0 m. 760 avec appliques de fixation.  
Un rideau en tissu caoutchouté, avec anneaux, patère et chaînette à grains.

NOTA. — TOUTS LES ÉLÉMENTS MÉTALLIQUES DES COMBINAISONS SONT EN BRONZE, AVEC PARTIES APPARENTES CHROMIÉES.



DK 200

DK 200

Appareil à douches.

Combinaison à encastrer, comprenant :

— Deux robinets d'alimentation **REQU** de 15 m/m. pour eaux chaude et froide.

— Une grosse et pomme de douche en bronze fondu, avec joint à rotule.

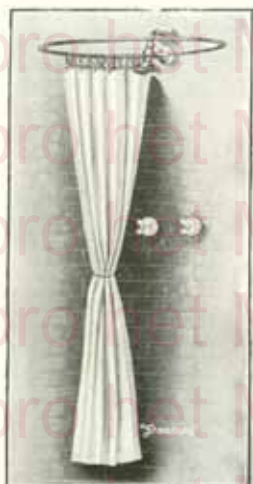

DK 201

Même combinaison que DK 200, mais avec

montage de rideau constitué par :

Un cadre support ovale de

0 m. 750 x 0 m. 610

avec applique de fixation.

Un rideau en tissu caoutchouté, avec  
anneaux, patère et chaînette à grains.



DK 202

Même combinaison que DK 200, mais avec

montage de rideau constitué par :

Un cadre support rectangulaire de

1 m. 065 x 0 m. 760

avec appliques de fixation.

Un rideau en tissu caoutchouté, avec  
anneaux, patère et chaînette à grains.

NOTA. — Tous les éléments métalliques des combinaisons sont en bronze, avec parties apparentes chromées.



DK 204

DK 204

Appareil à douches.

Combinaison à encastrer, comprenant :

- Une croisse et pomme de douche en bronze fondu, avec joint à rotule.
- Deux robinets d'alimentation **RENU** de 15 m/m commandant la douche supérieure.
- Un dispositif de douches locales constitué par : pomme de douche et tuyau flexible.
- Deux robinets d'alimentation **RENU** de 15 m/m commandant la douche locale.



DK 205

Même combinaison que DK 204, mais avec montage de rideau constitué par :

Un cadre support ovale de 0 m. 760 x 0 m. 610 avec applique de fixation.

Un rideau en tissu caoutchouté, avec anneaux, patère et chaînette à grains.



DK 206

Même combinaison que DK 204, mais avec montage de rideau constitué par :

Un cadre support rectangulaire de 1 m. 065 x 0 m. 760 avec appliques de fixation.

Un rideau en tissu caoutchouté, avec anneaux, patère et chaînette à grains.

NOTA. — Tous les éléments métalliques des combinaisons sont en bronze, avec parties apparentes chromées.

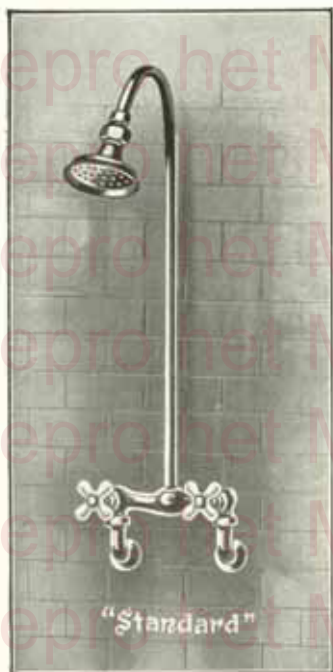

DK 220

**DK 220**

Appareil à douches.

Combinaison apparente, comprenant :

- Deux robinets d'alimentation **REMIL** de 15 m/m pour eaux chaude et froide.
- Un tube de montée.
- Une pomme de douche en bronze fondu, avec joint à rotule.

**DK 221**

Même combinaison que DK 220, mais avec montage de rideau constitué par :

Un cadre support rectangulaire de 1 m. 065 x 0 m. 760 avec appliques de fixation.

Un rideau en tissu caoutchouté, avec anneaux patère et chaînette à grains.

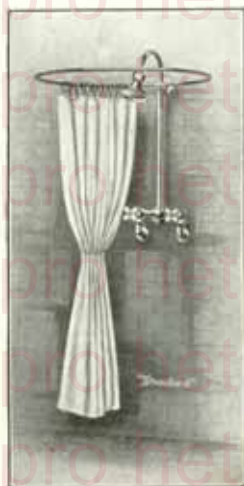

DK 222

**DK 222**

Même combinaison que DK 220, mais avec montage de rideau constitué par :

Un cadre support ovale de 0 m. 760 x 0 m. 610, avec applique de fixation.

Un rideau en tissu caoutchouté, avec anneaux patère et chaînette à grains.

NOTA. — Tous les éléments métalliques des combinaisons sont en bronze, avec parties apparentes chromées.

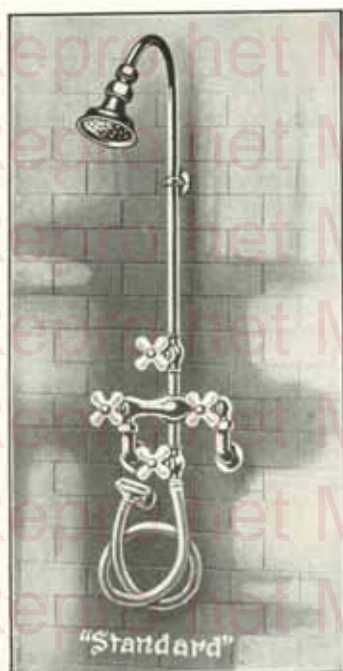

DK 225

DK 225

Appareil à douches.

Combinaison apparente, comprenant :

- Deux robinets d'alimentation  $\frac{3}{4}$  de 15 m/m, pour eaux chaude et froide, avec clapets de retenue évitant le mélange des eaux dans les tuyauteries d'alimentation.
- Un tube de montée.
- Une pomme de douche en bronze fondu, avec joint à rotule.
- Un dispositif de douches locales constitué par : pomme de douche et tuyau flexible.
- Deux robinets  $\frac{3}{4}$  de 15 m/m, pour commande alternative de la douche supérieure ou de la douche locale.

DK 226

Même combinaison que DK 225, mais avec

montage de rideau constitué par :

- Un cadre support rectangulaire de 1 m. 065 x 0 m. 760
- avec appliques de fixation.

— Un rideau en tissu caoutchouté, avec anneaux, patère et chaînette à grains.

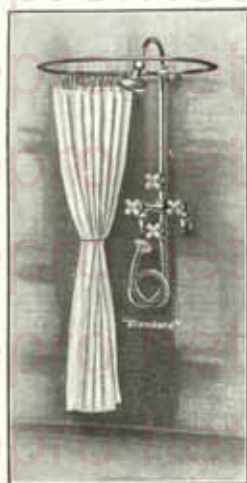

DK 227

DK 227

Même combinaison que DK 225, mais avec montage de rideau constitué par :

- Un cadre support ovale de 0 m. 760 x 0 m. 610,
- avec applique de fixation.

— Un rideau en tissu caoutchouté, avec anneaux, patère et chaînette à grains.

NOTA. — Tous les éléments métalliques des combinaisons sont en bronze,

avec parties apparentes chromées.

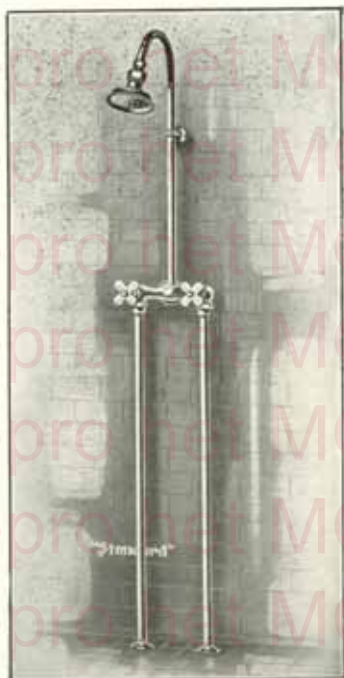

DK 230

Appareil à douches.

Combinaison apparente, comprenant :

- Deux robinets d'alimentation  $\text{P} \times \text{M}$ , de 15 m/m, pour eaux chaude et froide.
- Un tube de montée.
- Une pomme de douche en bronze fondu, avec joint à rotule.
- Deux tuyaux d'alimentation de 15 m/m, avec rosace de sol.

DK 231

Même combinaison que DK 230, mais avec montage de rideau constitué par :

Un cadre support rectangulaire de 1 m. 065 x 0 m. 700, avec applique de fixation.

Un rideau en tissu caoutchouté, avec anneaux, patère et chaînette à grains.

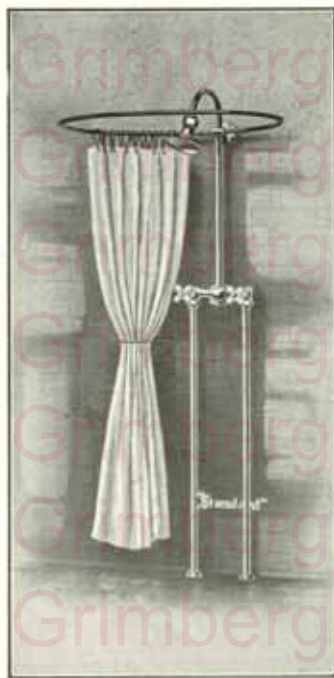

DK 232

Même combinaison que DK 230, mais avec montage de rideau constitué par :

— Un cadre support ovale de 0 m. 760 x 0 m. 610, avec applique de fixation.

Un rideau en tissu caoutchouté, avec anneaux, patère et chaînette à grains.

NOTA. — TOUS LES ÉLÉMENTS MÉTALLIQUES DES COMBINAISONS SONT EN BRONZE, AVEC PARTIES APPARENTES CHROMÉES.

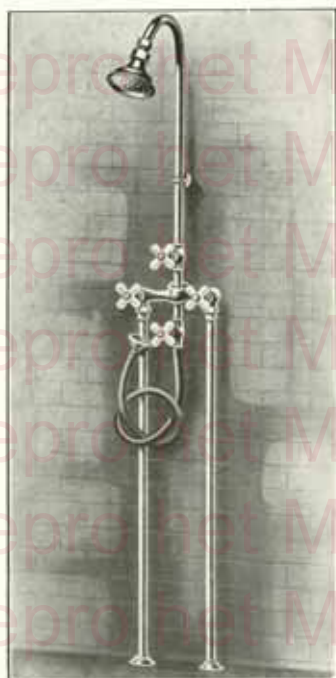

DK 235

Appareil à douches.

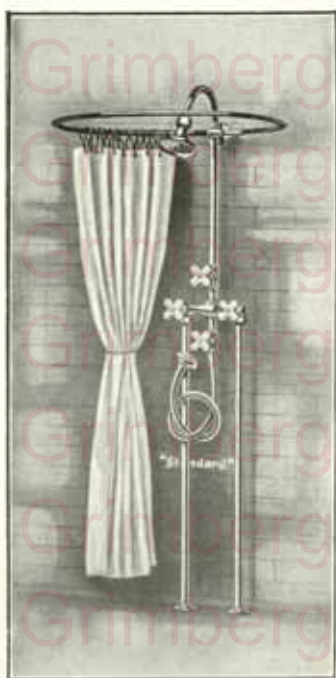

DK 237

Combinaison apparente, comprenant :

- Deux robinets d'alimentation **REWJ**, de 15 m/m, pour eaux chaude et froide, avec clapets de retenue évitant le mélange des eaux dans les tuyauteries d'alimentation.
- Un tube de montée.
- Une pomme de douche en bronze fondu, avec joint à rotule.
- Un dispositif de douches locales constitué par : pomme de douche et tuyau flexible.
- Deux tuyaux d'alimentation de 15 m/m, avec rosaces de sol.
- Deux robinets **REWJ** de 15 m/m, pour commande alternative de la douche supérieure ou de la douche locale.

Même combinaison que DK 235, mais avec montage de rideau constitué par :

Un cadre support ovale de 0 m. 760 x 0 m. 610 avec applique de fixation.

Un rideau en tissu caoutchouté, avec anneaux, patère et chaînette à grains.

DK 236

Même combinaison que DK 235, mais avec montage de rideau constitué par :

Un cadre support rectangulaire de 1 m. 065 x 0 m. 760 avec applique de fixation.

Un rideau en tissu caoutchouté, avec anneaux, patère et chaînette à grains.

NOTA. — Tous les éléments métalliques des combinaisons sont en bronze, avec parties apparentes chromées.





**DK 240**  
Appareil à douches.

Combinaison apparente, comprenant :

- Deux robinets d'alimentation **RE-NUJ**, de 15 m/m, pour eaux chaude et froide.
- Un tube de montée.
- Une pomme de douche en bronze fondu, avec joint à rotule.
- Deux tuyaux d'alimentation vers le plafond, avec robinet d'arrêt de 15 m/m, à cache-entrée.

**DK 241**

Même combinaison que DK 240, mais avec

montage de rideau constitué par :  
Un cadre support rectangulaire de  
1 m. 065 x 0 m. 760  
avec applique de fixation

Un rideau en tissu enroulé, avec  
anneaux, patère et chaînette à grains



**DK 242**  
Appareil à douches.

Combinaison apparente, comprenant :

- Deux robinets d'alimentation **RE-NUJ** de 15 m/m, pour eaux chaude et froide, avec clapets de retenue évitant le mélange des eaux dans les tuyauteries d'alimentation.
- Un tube de montée.
- Une pomme de douche en bronze fondu, avec joint à rotule.
- Un dispositif de douches locales constitué par : pomme de douche et tuyau flexible.
- Deux robinets **RE-NUJ** de 15 m/m, pour commande alternative de la douche supérieure ou de la douche locale.
- Deux tuyaux d'alimentation vers le plafond, avec robinet d'arrêt de 15 m/m, à cache-entrée.

**DK 243**

Même combinaison que DK 242, mais avec

montage de rideau constitué par :  
Un cadre support rectangulaire de  
1 m. 065 x 0 m. 760  
avec applique de fixation.

Un rideau en tissu enroulé, avec  
anneaux, patère et chaînette à grains.

NOTA. — Tous les éléments métalliques des combinaisons sont en bronze,  
avec parties apparentes chromées.

APPAREILS à DOUCHES pour LIEUX PUBLICS



DK 250



DK 254  
DK 250



DK 258

Combinaison, comprenant :

Deux robinets d'alimentation de 15 m/m. Raccords-union de 15 m/m pour alimentation vers le sol.

- Un tube de montée de 15 m/m, en fer galvanisé, avec collier.
- Une pomme de douche, à fond démontable, en bronze fondu, diamètre 0 m. 100.

DK 251

Même combinaison que DK 250, mais avec crosse de douche coudeée, en fer galvanisé, de 15 m/m, au lieu du tube de montée.

DK 254

Même combinaison que DK 250, mais avec raccords-union pour alimentation vers le plafond.

DK 255

Même combinaison que DK 254, mais avec crosse de douche coudeée, en fer galvanisé, de 15 m/m, au lieu du tube de montée.

DK 258

Combinaison, comprenant :

- Deux robinets d'alimentation jumelés, de 15 m/m. Raccords-union de 15 m/m pour alimentation vers le mur.
- Un tube de montée de 15 m/m, en fer galvanisé.
- Une pomme de douche, à fond démontable, en bronze fondu, diamètre 0 m. 100.

DK 259

Même combinaison que DK 258, mais avec crosse de douche coudeée, en fer galvanisé, de 15 m/m, au lieu du tube de montée.

NOTA. — Tous les éléments métalliques des combinaisons, sauf ceux indiqués en fer galvanisé, sont en bronze avec parties apparentes chromées.  
(Corps des robinets non-polis; écrous et poignées polis.)

APPAREILS à DOUCHES pour LIEUX PUBLICS



DK 261



DK 263



DK 265

**DK 261**

Combinaison apparente, comprenant :

- Un mélangeur de sûreté DK 105, de 15 m/m, sur applique de fixation, Raccords-union de 15 m/m.
- Un tube de montée de 15 m/m, en fer galvanisé, avec collier.
- Une pomme de douche en bronze fondu, avec robinet de réglage, diamètre 0 m. 100.

**DK 263**

Combinaison apparente, comprenant :

- Un mélangeur de sûreté DK 105, de 15 m/m, sur applique de fixation.
- Une crosse de douche coudée, de 15 m/m, en fer galvanisé, avec collier.
- Une pomme de douche, en bronze fondu, avec robinet de réglage, diamètre 0 m. 100.

**DK 265**

Combinaison à encastrer, comprenant :

- Un mélangeur de sûreté DK 107, de 15 m/m.
- Une crosse de douche coudée, de 15 m/m, en fer galvanisé, avec rosace en porcelaine vitrifiée.
- Une pomme de douche, en bronze fondu, avec robinet de réglage, diamètre 0 m. 100.

NOTA. — Tous les éléments métalliques des combinaisons, sauf ceux indiqués en fer galvanisé, sont en bronze avec parties apparentes chromées.

(Corps des mélangeurs non-polis; cadrans et réquilles polis.)

POMMES DE DOUCHES



DK 280

Pomme de douche en pluie à fond démontable.



DK 281

Pomme de douche en pluie à fond démontable, avec robinet de réglage.



DK 282

Pomme de douche en pluie à fond démontable, avec joint à rotule.



DK 283

Pomme de douche en pluie à fond démontable, avec joint à rotule et robinet de réglage.

NOTA. — CES POMMES DE DOUCHES SONT EN BRONZE AVEC PARTIES APPARENTES CHROMÉES.

Elles sont taraudées de 15 m/m et s'exécutent dans les grandeurs suivantes :

Diamètre du fond : 0 m. 100, 0 m. 125 et 0 m. 150.



DK 284

Pomme de douche en pluie en porcelaine vitrifiée, à fond démontable, avec monture en bronze, taraudée de 15 m/m. Diamètre du fond : 0 m. 125.



DK 285

Pomme de douche en pluie en porcelaine vitrifiée, à fond démontable, avec joint à rotule en bronze chromé, taraudé de 15 m/m. Diamètre du fond : 0 m. 125.

PIÈCES DE RECHANGE  
pour Appareils à Douches



DR 43

Croisillon en porcelaine vitrifiée, modèle normal, avec monture en bronze chromé pour robinets de 15 m/m.



DR 70

Croisillon en bronze chromé pour robinets de 15 m/m.



DR 83

Applique en porcelaine vitrifiée. Modèle normal.



DR 111

Applique en porcelaine vitrifiée. Modèle haut.



DR 110

Applique en porcelaine vitrifiée. Modèle bas.



DR 75

Manchon fileté, en bronze, avec écrou chromé pour fixation d'applique. Modèle normal.



DR 58 — DR 60

Pressé-étoupe et écrou en bronze.



DR 76

Manchon fileté, en bronze, avec écrou chromé. Modèle spécial pour fixation de rosace de robinet à cache-entrée.



DR 50

Siège BEUJ, en bronze, avec pas de vis à droite.



DR 113

Rosace en porcelaine vitrifiée pour croisse de douche.



DR 22

Clé en bronze pour robinets à cache-entrée.



DR 56

Tige de manœuvre normale en bronze, avec pas de vis à droite.



DK 200

Montage de rideau  
pour baignoire se plaçant entre deux murs, comprenant :

- Une tringle avec appliques,
- Un rideau en tissu caoutchouté, avec anneaux détachables,
- Une patère avec chaînette à grains.



DK 201

Montage de rideau.

Même composition que DK 200, mais pour baignoires d'angle.



DK 202

Montage de rideau.

Même composition que DK 200, mais pour baignoires de face.

Pour faciliter le transport, ces tringles sont fabriquées en plusieurs tronçons, lesquels sont réunis entre eux par des bagues d'assemblage, permettant de faire des joints invisibles.

Il est recommandé de placer les tringles à 1 m. 95 du sol, hauteur pour laquelle les rideaux sont exécutés.

NOTA. — Tous les éléments métalliques des montages sont en bronze, avec parties apparentes chromées.

## ROBINETTERIES DE BAIGNOIRES

Montages à encastrer



DK 300

NOTA. — Pour commander une robinetterie avec savonnière amovible en porcelaine vitrifiée sur le bec déverseur, faire suivre le N° de la combinaison de la lettre "S".



DK 310

### DK 300

Montage de robinetterie à encastrer dans le mur d'extrémité de baignoire, comprenant :  
Robinetts  $\text{KEMU}$  de 15 m/m, pour eaux chaude et froide. Bec déverseur dans la baignoire avec tuyauterie de raccordement aux robinets. Vidage à trop-plein "IMPERIAL" de 40 m/m commandé par croisillon semblable à celui des robinets. Raccords-uniions pour jonction aux tuyaux d'alimentation.

Croisillons, appliques et index en porcelaine vitrifiée.

### DK 301

Même montage que DK 300, mais avec robinets de 20 m/m.

### DK 302

Même montage que DK 300, mais à encastrer dans le mur latéral à la baignoire. Robinets de 15 m/m.

### DK 303

Même montage que DK 302, mais avec robinets de 20 m/m.

### DK 310

Montage de robinetterie à encastrer dans le mur d'extrémité de baignoire, comprenant :  
Robinetts  $\text{KEMU}$  de 15 m/m, pour eaux chaude et froide. Bec déverseur au-dessus de la baignoire, avec rosace en porcelaine vitrifiée et tuyauterie de raccordement aux robinets. Vidage à trop-plein "IMPERIAL" de 40 m/m commandé par poignée à croisillon semblable à celui des robinets. Raccords-uniions pour jonction aux tuyaux d'alimentation.

Croisillons, appliques et index en porcelaine vitrifiée.

### DK 311

Même montage que DK 310, mais avec robinets de 20 m/m.

### DK 312

Même montage que DK 310, mais à encastrer dans le mur latéral à la baignoire. Robinets de 15 m/m.

### DK 313

Même montage que DK 312, mais avec robinets de 20 m/m.

Bien spécifier à la commande le numéro de la baignoire devant recevoir la robinetterie choisie.

NOTA. — TOUTS LES ÉLÉMENTS MÉTALLIQUES DES ROBINETTERIES ET ACCESSOIRES SONT EN BRONZE, AVEC PARTIES APPARENTES CHROMÉES.

## ROBINETTERIES DE BAIGNOIRES

Montages à encastrer



DK 321 S

DK 321 S

Montage de robinetterie à encastrer, comprenant :

DK 100 Mélangeur de sûreté BEAU de 15 m/m. Bec déverseur au-dessus de la baignoire, avec rosace en porcelaine et tuyauterie de raccordement avec mélangeur. Bonde à bouchon caoutchouc de 40 m/m et chaînette à grains, combinés avec trop-plein à grille apparente. Savonnière amovible en porcelaine vitrifiée sur le bec déverseur.



DK 323 S

DK 323 S

Même montage que DK 321 S, mais avec tuyauterie de raccordement permettant de placer le mélangeur au-dessus du bec déverseur.

*Bien spécifier à la commande le numéro de la baignoire devant recevoir la robinetterie choisie.*

NOTA. — TOUS LES ÉLÉMENTS MÉTALLIQUES DES ROBINETTERIES ET ACCESSOIRES SONT EN BRONZE, AVEC PARTIES APPARENTES CHROMÉES.



## ROBINETTERIES DE BAIGNOIRES

Montages à encastrer



DK 325

DK 325

Montage de robinetterie à encastrer, comprenant :

Robinetts **Re-50** de 15 m/m, pour eaux chaude et froide. Bec déverseur au-dessus de la baignoire, avec rosace en porcelaine vitrifiée et tuyauterie de raccordement aux robinets. Bonde à bouchon caoutchouc de 40 m/m et chaînette à grains, combinés avec trop-plein à grille apparente. Raccords-unions pour jonction aux tuyaux d'alimentation.

Croisillons, appliques et index en porcelaine vitrifiée.

DK 320

Même montage que DK 325, mais avec robinets de 20 m/m.



DK 330

DK 330

Montage de robinetterie à encastrer, comprenant :

Robinetts **Re-50** de 15 m/m, pour eaux chaude et froide. Bec déverseur dans la baignoire comportant à sa base un orifice de trop-plein. Tuyauterie de raccordement aux robinets. Bonde à bouchon caoutchouc de 40 m/m et chaînette à grains. Raccords-unions pour jonction aux tuyaux d'alimentation.

Croisillons, appliques et index en porcelaine vitrifiée.

DK 331

Même montage que DK 330, mais avec robinets de 20 m/m.

*Bien spécifier à la commande le numéro de la baignoire devant recevoir la robinetterie choisie.*

**NOTA.** — Tous les éléments métalliques des robinetteries et accessoires sont en bronze, avec parties apparentes chromées.

## ROBINETTERIES DE BAIGNOIRES

Montages à encastrer



DK 340

DK 340

Montage de robinetterie à encastrer, comprenant :

Robinetts BR-40 de 15 m/m, pour eaux chaude et froide. Bec déverseur dans la baignoire, avec tuyauterie de raccordement aux robinets. Vidage "Ducxss" de 40 m/m, commandé par croisillon semblable à celui des robinets, combiné avec trop-plein à grille apparente. Raccords-unions pour jonction aux tuyaux d'alimentation.

Croisillons, appliques et index en porcelaine vitrifiée.

DK 341

Même montage que DK 340, mais avec robinets de 20 m/m.

NOTA. — Pour commander une robinetterie avec savonnière amovible en porcelaine vitrifiée sur le bec déverseur, faire suivre le N° de la combinaison de la lettre "S".



DK 350

DK 350

Montage de robinetterie à encastrer, comprenant :

Robinetts BR-40 de 15 m/m, pour eaux chaude et froide. Bec déverseur au-dessus de la baignoire, avec rosace en porcelaine vitrifiée et tuyauterie de raccordement aux robinets. Vidage "Ducxss" de 40 m/m commandé par croisillon semblable à celui des robinets, combiné avec trop-plein à grille apparente. Raccords-unions pour raccordement aux tuyaux d'alimentation.

Croisillons, appliques et index en porcelaine vitrifiés.

DK 351

Même montage que DK 350, mais avec robinets de 20 m/m.

NOTA. — TOUT LES ÉLÉMENTS MÉTALLIQUES DES ROBINETTERIES ET ACCESSOIRES SONT EN BRONZE, AVEC PARTIES APPARENTES CHROMÉES.

Bien spécifier à la commande le numéro de la baignoire devant recevoir la robinetterie choisie.

## ROBINETTERIES DE BAIGNOIRES

### Montages apparents

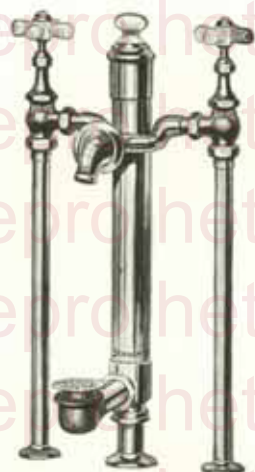

DK 360

#### DK 360

Montage de robinetterie apparent pour baignoires ESSEX et ULTRAMAR, comprenant :

Robineets *Re-aj* de 15 m/m, pour eaux chaude et froide. Bec déverseur dans la baignoire, avec tuyauterie de raccordement aux robinets. Vidage à trop-plein "IMPERIAL" de 40 m/m, commandé par bouton. Tuyaux d'alimentation et rosaces de sol.

Croisillons, bouton et index en porcelaine vitrifiée.

#### DK 361

Même montage que DK 360, mais avec robinetterie de 20 m/m.



DK 370

#### DK 370

Montage de robinetterie apparent pour fixation en extrémité des baignoires PEMBROKE et ADAPTO comprenant :

Robineets *Re-aj* de 15 m/m, pour eaux chaude et froide. Bec déverseur dans la baignoire, avec tuyauterie de raccordement aux robinets. Vidage à trop-plein "IMPERIAL" de 40 m/m, commandé par bouton. Tuyaux d'alimentation et rosaces de sol.

Croisillons, bouton et index en porcelaine vitrifiée.

#### DK 371

Même montage que DK 370, mais avec robinets de 40 m/m.

#### DK 372

Même montage que DK 370, mais pour fixation sur le devant des baignoires PEMBROKE et ADAPTO. Robinets de 15 m/m.

#### DK 373

Même montage que DK 372, mais avec robinets de 20 m/m.

*Pour commander une robinetterie avec savonnière amovible en porcelaine vitrifiée sur le bec déverseur, faire suivre le N° de la combinaison de la lettre "S".*

*Bien spécifier à la commande le numéro de la baignoire devant recevoir la robinetterie choisie.*

NOTA. — Tous les éléments métalliques des robinetteries et accessoires sont en bronze, avec parties apparentes chromées.

**ROBINETTERIES DE BAIGNOIRES**  
Montages apparents

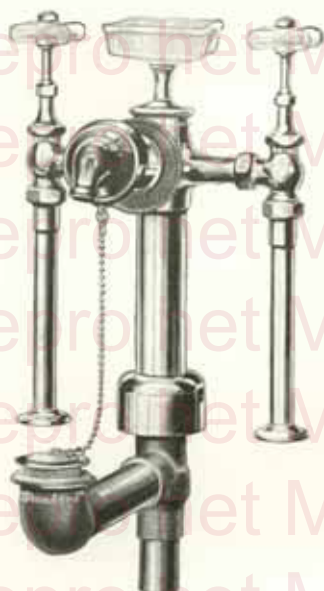

**DK 380 S**

Montage de robinetterie apparent pour baignoires PEMBROKE, comprenant :  
Robinetts **RE-11** de 15 m/m. pour eaux chaude et froide. Bec déverseur dans la baignoire comportant à sa base un orifice de trop-plein. Tuyauterie de raccordement aux robinets. Bonde à bouchon caoutchouc de 40 m/m. avec chaînette à grains. Savonnière amovible sur le tuyau de trop-plein. Tuyaux d'alimentation et rosaces de sol.

Savonnière, croisillons et index en porcelaine vitrifiée.

**DK 381 S**

Même montage que DK 380 S, mais avec robinets de 20 m/m.



**DK 106**

Bec déverseur, en porcelaine vitrifiée, pour montage dans la baignoire.

*Bien spécifier à la commande le numéro de la baignoire devant recevoir la robinetterie choisie.*

**NOTA.** — Tous les éléments métalliques des robinetteries et accessoires sont en bronze, avec parties apparentes chromées.

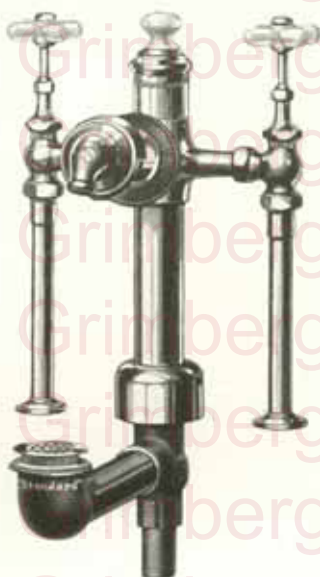

**DK 385**

Montage de robinetterie apparent pour baignoires PEMBROKE, comprenant :

Robinetts **RE-11** de 15 m/m. pour eaux chaude et froide. Bec déverseur dans la baignoire comportant à sa base un orifice de trop-plein. Tuyauterie de raccordement aux robinets. Vidage à trop-plein "Duchess" de 40 m/m. commandé par bouton. Tuyaux d'alimentation et rosaces de sol. Croisillons, bouton et index en porcelaine vitrifiée.

**DK 386**

Même montage que DK 385, mais avec robinets de 20 m/m.

**NOTA.** — Pour commander une robinetterie avec savonnière amovible en porcelaine vitrifiée sur le bec déverseur, faire suivre le N° de la combinaison de la lettre "S".



**DK 107**

Bec déverseur, en porcelaine vitrifiée, pour montage au-dessus de la baignoire.

Pièces de Rechange pour Robinetterie  
de Baignoires et d'Éviers



**DR 30**  
Index en porcelaine  
vitrifiée marqué "C", "F"  
ou "Vidage".



**DR 43**  
Croisillon en porcelaine  
vitrifiée, modèle normal, avec  
monture en bronze chromé  
pour robinets de 15 m/m.



**DR 58 — DR 60**  
Prosse-étoupe  
et écrou en bronze.



**DR 20**  
Écrou en bronze chromé  
pour fixation d'index.



**DR 83**  
Applicque en porcelaine  
vitrifiée. Modèle normal.



**DR 75**  
Manchon fileté, en bronze,  
avec écrou chromé pour fixation  
d'applicque. Modèle  
normal.



**DR 24**  
Fourreau en bronze  
pour croisillon porcé-  
laine, avec vis de  
fixation.



**DR 103**  
Savonnière  
en porcelaine vitrifiée  
sur pied en bronze  
chromé, pour fixation  
sur robinetteries  
de baignoires.



**DR 105**  
Savonnière,  
en porcelaine vitrifiée,  
grand modèle,  
sur pied en bronze  
chromé, pour fixation  
sur robinetteries  
d'éviers.



**DR 63**  
Clé de montage  
pour robinets  
RE-111



**DR 25**  
Montage complet pour  
fixation de croisillon  
en porcelaine.



**DR 50**

**DR 50**  
Siège RE-111, en bronze, avec  
pas de vis à droite.



**DR 56**  
Tige de manœuvre normale, en bronze,  
avec pas de vis à droite.

ROBINETTERIES ET VIDAGES DE BAIGNOIRES



DK 404

Montage de robinetterie apparent,  
comprenant :

Robinet double DK 615 dans la baignoire.  
Tuyaux d'alimentation avec rosaces de sol  
et coudes de renvoi. Bonde à bouchon  
caoutchouc de 36 m/m et chaînette à grains  
combinés avec trop-plein à grille apparente.



DK 440

Montage de vidage pour baignoires ESSEX  
comprenant :

Bonde à bouchon caoutchouc et chaînette à  
grains. Trop-plein à grille apparente. Té et  
tuyauterie de raccordement avec rosace de  
sol.

Diamètre : 35 m/m et 40 m/m.



DK 444

Montage de vidage dissimulé,  
pour baignoires PEMBROKE  
et ADAPTO, comprenant :

Bonde à bouchon caoutchouc  
et chaînette à grains. Trop-  
plein à grille apparente. Té et  
tuyauterie de raccordement.

Diamètre 40 m/m et 50 m/m.



DK 450

Montage de vidage apparent  
pour baignoires PEMBROKE,  
comprenant :

Bonde à bouchon caoutchouc  
et chaînette à grains. Trop-  
plein à grille apparente. Té et  
tuyauterie de raccordement  
avec rosace de sol.

Diamètre 40 m/m et 50 m/m.



DK 460

Montage de vidage  
pour baignoires ULTRAMAR,  
comprenant :

Bonde à bouchon caoutchouc  
et chaînette à grains. Trop-  
plein à grille apparente. Té et  
tuyauterie de raccordement  
avec rosace de sol.

Diamètre 35 m/m et 40 m/m.

NOTA. — Tous les éléments métalliques des robinetteries et accessoires sont en bronze,  
avec parties apparentes chromées.

ROBINETS DOUBLES POUR BAIGNOIRES



DK 600

Robinet double, pour eaux chaude et froide, à quart de tour.

Bec déverseur avec raccord pour tube flexible.

Béquilles en porcelaine vitrifiée marquées "C" et "F".



DK 615

Robinet double, pour eaux chaude et froide, à croisillons.

Bec déverseur avec raccord pour tube flexible.

Index en porcelaine, marqué "C" et "F".

NOTA. — Tous les éléments métalliques des robinetteries et accessoires sont en bronze, avec parties apparentes chromées.

## Raccords Unions pour Robinetteries de Baignoires



DK 680



DK 682



DK 683



DK 684



DK 681



DK 685



DK 686



DK 687



DK 688

- DK 680 Ecrin non poli.
- DK 681 Ecrin chromé et poli.
- DK 682 Coude non poli pour raccordement sur tube de plomb.
- DK 683 Ecrin et coude non polis pour raccordement sur tuyau de plomb.
- DK 684 Ecrin et coude fileté, pour raccordement sur tube de fer. Non polis.
- DK 685 Ecrin et coude fileté, pour raccordement sur tube de fer. Chromés polis.
- DK 686 Ecrin et coude taraudé pour raccordement sur tube de fer. Non polis.
- DK 687 Ecrin et coude taraudé, pour raccordement sur tube de fer. Chromés polis.
- DK 688 Ecrin et coude de renvoi chromés polis, pour raccordement sur tube de fer.



DK 140

Chainette à grains chromée polie, pour bouchon en caoutchouc.



DK 689

Ecrin et douille chromés polis, pour raccordement de tuyau flexible.



DK 141

Chainette à grains extra-forte, chromée polie, pour bouchon en caoutchouc.



TUYAUX D'ALIMENTATION  
DE BAIGNOIRES



DK 690

DK 692

DK 693

DK 694

**DK 690** Tube d'alimentation droit, fileté de 15 m/m à chaque extrémité, avec rosace de sol.

**DK 691** Même tuyauterie que DK 690, mais avec robinet d'arrêt à volant.

**DK 692** Tube d'alimentation coudé, de 14 m/m de diamètre extérieur; écrou et portée conique à la partie supérieure; lisse et avec rosace de sol à la partie inférieure.

**DK 693** Tube d'alimentation coudé; écrou et portée conique à la partie supérieure; fileté de 15 m/m et avec rosace de sol à la partie inférieure.

**DK 694** Tube d'alimentation droit, avec coude de renvoi et écrou à la partie supérieure, fileté de 15 m/m et avec rosace de sol à la partie inférieure.

**DK 695** Même tuyauterie que DK 694, mais avec robinet d'arrêt à volant.

NOTA. — TOUTES CES TUYAUTERIES SONT EN BRONZE, AVEC PARTIES APPARENTES CHROMIÉES.

ROBINETTERIE

DE

LAVABOS

FONTAINES

ÉVIERS

VIDOIRS

BACS A LAVER

**“Standard”**

ROBINETTERIE  
de LAVABOS,  
FONTAINES,  
ÉVIERS, etc.

ROBINETTERIE

DE

LAVABOS

FONTAINES

ÉVIERS

VIDOIRS

BACS A LAVER

**"Standard"**

ROBINETTERIE  
DE LAVABOS,  
FONTAINES,  
ÉVIERS ETC.

ROBINETTERIES DE LAVABOS



DK 700

Montage de robinetterie "York",  
comprenant :

Robinetts  $\text{R}_{\text{H}} 10$  de 15 m/m, pour eaux  
chaude et froide. Bec déverseur court,  
avec tuyauterie de raccordement aux  
robinets. Vidage à clapet métallique de  
33 m/m commandé par bouton.

Croisillons, appliques, bouton et index  
en porcelaine vitrifiée.

Longueur du bec déverseur :  
0 m. 085.



DK 701

DK 701

Même montage que DK 700, mais avec  
bec déverseur long pour lavabos  
à languette.

Longueur du bec déverseur :  
0 m. 125.

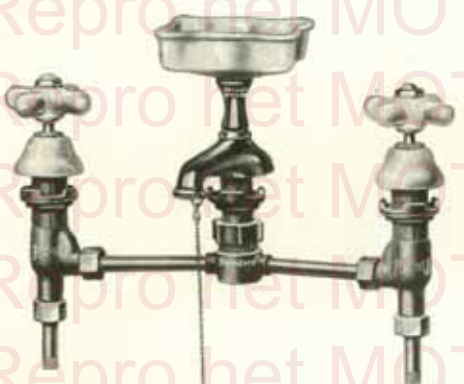

DK 710 S

Montage de robinetterie "DONORA",  
comprenant :

Robinetts  $\text{R}_{\text{H}} 10$  de 15 m/m, pour eaux  
chaude et froide. Bec déverseur court,  
avec tuyauterie de raccordement aux  
robinets. Bonde à bouchon caoutchouc  
de 33 m/m, avec chaînette à grains.  
Savonnaire amovible sur le bec déver-  
seur.

Savonniers, croisillons, appliques  
et index en porcelaine vitrifiée.

Longueur du bec déverseur :  
0m. 085.

DK 711 S

Même montage que DK 710 S, mais  
avec bec déverseur long pour lavabos  
à languette.

Longueur du bec déverseur :  
0 m. 125.



DK 710 S

NOTA. — TOUS LES ÉLÉMENTS MÉTALLIQUES DES ROBINETTERIES ET ACCESSOIRES SONT EN BRONZE,  
AVEC PARTIES APPARENTES CHROMÉES.

ROBINETTERIES DE LAVABOS

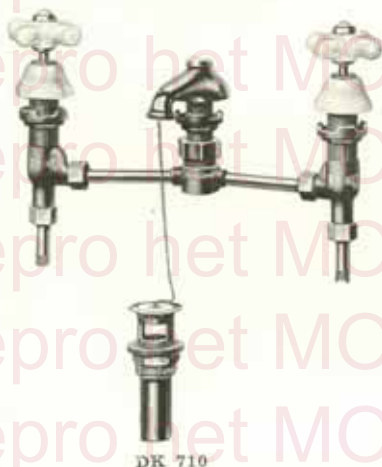

DK 710

Montage de robinetterie "DONORA",  
comprenant :

Robinets **RENU** de 15 m/m, pour eaux chaude et froide. Bec déverseur court, avec tuyauterie de raccordement aux robinets. Bonde à bouchon caoutchouc de 33 m/m, avec chaînette à grains.

Croisillons, appliques et index en porcelaine vitrifiée.

Longueur du bec déverseur : 0 m. 085.

DK 711

Même montage que DK 710, mais avec bec déverseur long pour lavabos à languette.

Longueur du bec déverseur : 0 m. 125.

DK 712

Montage de robinetterie "DONORA",  
comprenant :

Robinets **RENU** de 15 m/m, pour eaux chaude et froide. Bec déverseur court, avec tuyauterie de raccordement aux robinets, combiné avec robinet à deux voies pour commande alternative du remplissage de la cavette ou d'un dispositif de shampooing. Pomme de shampooing et tuyau flexible. Bonde à bouchon caoutchouc de 33 m/m.

Croisillons, bequille et index en porcelaine vitrifiée.

Longueur du bec déverseur : 0 m. 085.

DK 713

Même montage que DK 712, mais avec bec déverseur long pour lavabos à languette.

Longueur du bec déverseur : 0 m. 125.



DK 715

Montage de robinetterie "MALTA",  
comprenant :

Robinets **RENU** de 15 m/m, pour eaux chaude et froide. Bec déverseur court, avec tuyauterie de raccordement aux robinets. Vidage à trop-plein "IMPERIAL" de 33 m/m commandé par bouton.

Croisillons, appliques, bouton et index en porcelaine vitrifiée.

Longueur du bec déverseur : 0 m. 085.



DK 712

NOTA. — TOUTS LES ÉLÉMENTS MÉTALLIQUES DES ROBINETTERIES SONT EN BRONZE, AVEC PARTIES APPARENTES CHROMÉES.

ROBINETTERIES DE LAVABOS



DK 730



DK 733

Montage de robinetterie "EYNA",  
comprenant :

Robinetts **RENO** de 15 m/m, pour eaux chaude  
et froide. Col de cygne déverseur, avec  
tuyauterie de raccordement aux robinets.  
Bonde à bouchon caoutchouc de 33 m/m,  
avec chaînette à grains.  
Croisillons, appliques et index en porcelaine  
vitrifiée.

Même montage que DK 730, mais avec  
pomme de douche en bronze fondu sur le  
col de cygne.

NOTA. — Ces robinetteries se montent aussi bien sur lavabos en fonte émail-porcelaine  
que sur lavabos en porcelaine vitrifiée "Standard".



DK 741

Col de cygne déverseur pour montage  
avec robinets commandés au pied.



DK 742

Col de cygne déverseur à pomme de douche  
en pluie pour montage avec robinets  
commandés au pied.

NOTA. — Tous les éléments métalliques des robinetteries sont en bronze,  
avec parties apparentes chromées.

ACCESSOIRES DIVERS POUR LAVABOS



**DK 745**

Plaque en bronze chromé avec robinet à poussoir, de 12 m/m, pour commande au pied.



**DK 752**

Plaque en bronze chromé, avec deux robinets à poussoir, de 12 m/m, pour commande au pied. Vidage "PRINCESS" de 33 m/m, à clapet métallique, avec dispositif pour manœuvre au pied.



**DK 754**

Attache métallique sur rosace en porcelaine vitrifiée, avec vis, rondelle et écrou de fixation.

**DK 755**

Même attache que DK 754, mais avec chaînette à grains.



**DK 756**

Attache et embase en bronze, avec vis, rondelle et écrou de fixation.

**DK 757**

Même attache que DK 756, mais avec chaînette à grains.



**DK 758**

Bonde de 33 m/m, à bouchon caoutchouc, avec lanterne de trop-plein. Cette bonde se monte sur lavabos à trop-plein.

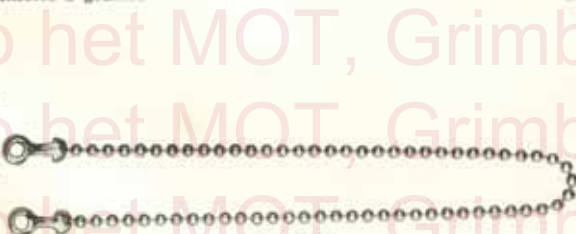

**DE 142**

Chaînette à grains, en bronze chromé, pour bouchon en caoutchouc.



**DK 759**

Bonde à grille "Duplex" de 33 m/m, pour éviers en fonte émail-porcelaine. Sur demande, cette bonde peut être livrée avec bouchon caoutchouc.

PIÈCES DE RECHANGE RE-NU  
POUR ROBINETTERIES DE LAVABOS



**DR 30**  
Index en porcelaine vitrifiée  
marqué "F" ou "G".



**DR 42**  
Croisillon  
en porcelaine vitrifiée, avec  
monture en bronze chromé,  
pour robinets de 12 mm.



**DR 61 — DR 62**  
Presse-étoupe  
et écrou en bronze.



**DR 20**  
Écrou en bronze chromé  
pour fixation d'index.



**DR 84**  
Applicque  
en porcelaine vitrifiée.  
Modèle normal.



**DR 73**  
Manchon fileté, en bronze,  
avec écrou chromé pour  
fixation d'applicque normale.



**DR 24**  
Fourreau en bronze,  
pour croisillon porcelaine,  
avec vis de fixation.



**DR 103**  
Savonnaire en porcelaine  
vitrifiée, sur pied en bronze  
chromé, pour fixation sur  
robinetteries de lavabos.



**DR 63**  
Clé de montage  
pour robinets RE-NU.



**DR 25**  
Montage complet pour  
fixation de croisillon  
en porcelaine.



**DR 1**  
Siège RE-NU, en bronze,  
avec pas de vis à droite.



**DR 52**  
Tige de manoeuvre normale, en bronze,  
avec pas de vis à droite.

**DR 2**  
Même siège que DR 1, mais  
avec pas de vis à gauche.

**DR 53**  
Même tige que DR 52, mais avec  
pas de vis à gauche.



VIDAGES DE LAVABOS



**DK 760**

Vidage "Princess" de 33 m/m. à clapet métallique, commandé par bouton porcelaine.

Ce vidage est établi pour lavabos avec trop-plein.

L'action des vidages "Princess" est assurée par une tige hexagonale dont une extrémité coudée forme levier.

Cette tige est reliée à la commande par une bielle réglable et une chape. Le renversement de la chape d'un demi-tour sur son axe permet l'inversement du mouvement.

Le clapet possède un guide ajouré au maximum possible, ce qui, en laissant un large passage à l'eau, permet une évacuation très rapide.

**DK 768**

Même vidage que DK 764 spécial pour lavabos en porcelaine vitrifiée MARCOSA, mais commandé par croisillon en porcelaine vitrifiée.



**DK 763**

Vidage "Princess" semblable à DK 760, mais commandé par béquille en porcelaine vitrifiée.

Ce vidage est établi spécialement pour lavabos à dossier en fonte émail porcelaine.

**DK 764**

Même vidage que DK 763, mais spécial pour lavabos en porcelaine vitrifiée MARCOSA.

**DK 765**

Même vidage que DK 763, mais commandé par croisillon métallique.

**DK 766**

Même vidage que DK 765, mais spécial pour lavabos en porcelaine vitrifiée "Standard".



**DK 775**

Vidage à trop-plein "IMPERIAL" de 33 m/m commandé par bouton porcelaine.

Ce vidage est établi pour lavabos sans trop-plein.

NOTA. — TOUTS LES ÉLÉMENTS MÉTALLIQUES DES ROBINETTERIES SONT EN BRONZE, AVEC PARTIES APPARENTES CHROMÉES.

ROBINETS DOUBLES POUR LAVABOS



DK 780

Robinet double, pour eaux chaude et froide, à quart de tour, commandé par béquilles en porcelaine vitrifiée. Raccords à souder filetés, pour jonction avec tubes d'alimentation.



DK 781

DK 781

Robinet double de shampooing, pour eaux chaude et froide, à quart de tour, commandé par béquilles en porcelaine vitrifiée. Pomme de shampooing avec tube flexible. Raccords à souder filetés pour jonction avec tubes d'alimentation.

DK 782

Robinet double de shampooing, pour eaux chaude et froide, commandé par croisillons métalliques à index en porcelaine vitrifiée. Pomme de shampooing avec tube flexible. Raccords à souder filetés, pour jonction avec tubes d'alimentation.



DK 782

NOTA. — Tous les éléments métalliques des robinetteries sont en bronze, avec parties apparentes chromées.

ROBINETS DE LAVABOS



DK 786

DK 786

Robinet double de shampooing pour eaux chaude et froide, à quart de tour. Béquilles en porcelaine, rosaces murales métalliques et coudes de renvoi taraudés de 15 m/m. Pomme de shampooing avec tube flexible et bague-support.



DK 788

DK 788

Montage de robinetterie comprenant deux robinets **RE-SUJ** de 15 m/m, à quart de tour, avec bec déverseur, béquille en porcelaine, applique métallique et raccord à souder fileté de 12 m/m.

Dispositif de shampooing constitué par : Pomme de shampooing avec tube flexible et bague-support. Deux robinets d'arrêt à croisillon métallique. Tuyauterie de raccordement aux robinets de lavabo.

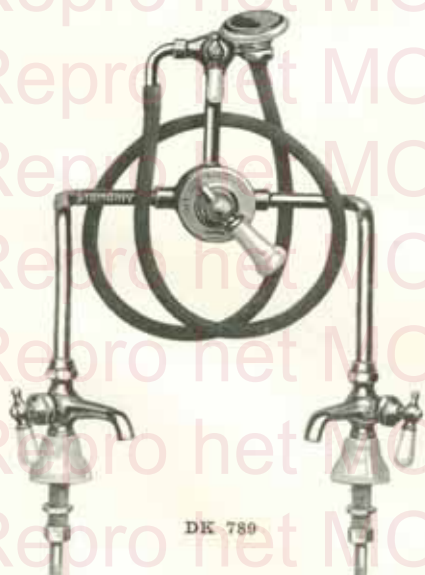

DK 789

DK 789

Montage de robinetterie comprenant deux robinets **RE-SUJ** de 15 m/m, à quart de tour avec bec déverseur, béquille et applique en porcelaine et raccord à souder fileté de 12 m/m.

Dispositif de shampooing constitué par : Pomme de shampooing avec tube flexible, robinet de réglage et bague-support.

Mélangeur de sûreté **RE-SUJ** de 15 m/m. Tuyauterie de raccordement aux robinets de lavabo.

NOTA. — Tous les éléments métalliques des robinetteries et accessoires sont en bronze, avec parties apparentes chromées.

**TUYAUX D'ALIMENTATION DE LAVABOS  
TUYAUX D'ÉQUERRE**

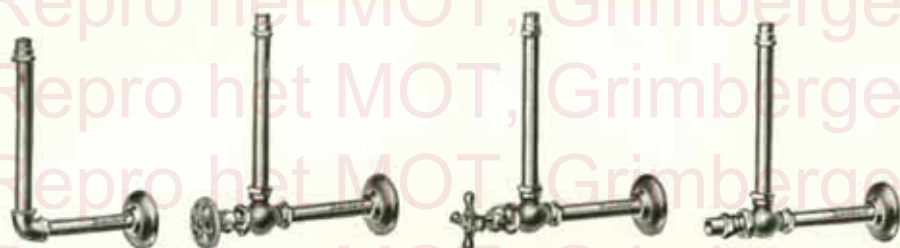

**DK 790**  
Tuyauterie simple  
avec rosace murale.

**DK 791**  
Tuyauterie  
avec robinet d'arrêt  
à volant et rosace  
murale.

**DK 792**  
Tuyauterie  
avec robinet d'arrêt  
à croisillon métallique  
et rosace murale.

**DK 793**  
Tuyauterie  
avec robinet d'arrêt  
à cache-entrée  
et rosace murale.

Ces tuyaux s'exécutent en tube bronze de 12 m/m ou 15 m/m.

Longueur de la branche verticale : 0 m. 190. — Longueur de la branche horizontale : 0 m. 160.

**TUYAUX DROITS**



**DK 794**  
Tuyauterie simple  
avec rosace de sol.

**DK 795**  
Tuyauterie  
avec robinet d'arrêt  
à volant et rosace  
de sol.

**DK 796**  
Tuyauterie  
avec robinet d'arrêt  
à croisillon métallique  
et rosace de sol.

**DK 797**  
Tuyauterie  
avec robinet d'arrêt  
à cache-entrée  
et rosace de sol.

Ces tuyaux s'exécutent en tube bronze de 12 m/m ou 15 m/m.

Longueur totale de la tuyauterie : 0 m. 700.

NOTA. — TOUTES CES TUYAUTERIES SONT EN BRONZE, AVEC PARTIES APPARENTES CHROMÉES.

ROBINETS POUR FONTAINES



DK 823

Coupe de fontaine à jet continu, avec dispositif de réglage par vis pointeau. Orifice d'écoulement à la partie inférieure de la coupe. Embase ajourée pour évacuation des eaux usées.



DK 830

Coupe de fontaine munie d'un robinet RE-MJ à fermeture automatique, avec poignée à croisillon court. Dispositif de réglage par vis pointeau. Orifice d'écoulement à la partie inférieure de la coupe. Raccord à souder pour jonction avec le tube d'alimentation.

DK 830



DK 840

Coupe de fontaine munie d'un robinet RE-MJ à fermeture automatique, avec poignée à croisillon court. Dispositif de réglage par vis pointeau. Orifice d'écoulement à la partie inférieure de la coupe. Embase ajourée pour évacuation des eaux usées.

DK 840

Même que DK 840, mais avec robinet à bécquille en porcelaine vitrifiée.

DK 841

Même que DK 840, mais avec robinet à bécquille métallique.

DK 842



DK 835

Boule de fontaine munie d'un robinet RE-MJ à fermeture automatique, avec poignée à croisillon court. Dispositif de réglage par vis pointeau. Raccord à souder pour jonction avec le tube d'alimentation.

DK 835

Boule de fontaine munie d'un robinet RE-MJ à fermeture automatique, avec poignée à croisillon court. Dispositif de réglage par vis pointeau. Embase ajourée pour évacuation des eaux usées.

DK 845



DK 845

NOTA. — TOUTS LES ÉLÉMENTS MÉTALLIQUES DE CES ROBINETS SONT EN BRONZE, AVEC PARTIES APPARENTES CHROMÉES.

## ROBINETS DOUBLES pour ÉVIERS à DOSSERET

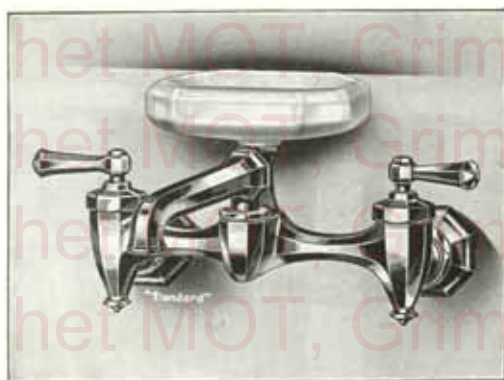

**DK 888 S**

Robinet double **RE-NU**, de 15 m/m, modèle "HEXALUX", à quart de tour, commandé par béquilles métalliques. Bec déverseur mobile à brise-jet. Savonnière amovible en porcelaine vitrifiée. Alimentation derrière le dossier.

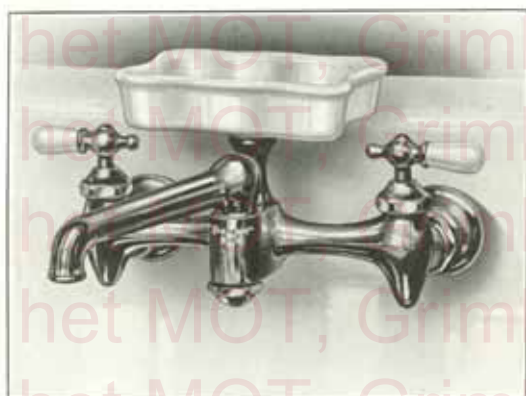

**DK 902 S**

Robinet double **RE-NU**, de 15 m/m, à quart de tour, commandé par béquilles en porcelaine vitrifiée. Bec déverseur mobile à brise-jet. Savonnière amovible en porcelaine vitrifiée. Alimentation derrière le dossier.

**DK 902**

Même robinet que DK 902 S, mais sans savonnière.

### DIMENSIONS APPROXIMATIVES

Distance d'axe en axe des robinets .....	0 m. 205
Saillie totale .....	0 m. 235

**NOTA.** — TOUS LES ÉLÉMENTS MÉTALLIQUES DES ROBINETTERIES SONT EN BRONZE, AVEC PARTIES APPARENTES CHROMÉES.

ROBINETTERIES D'EVIER A DOSSERET

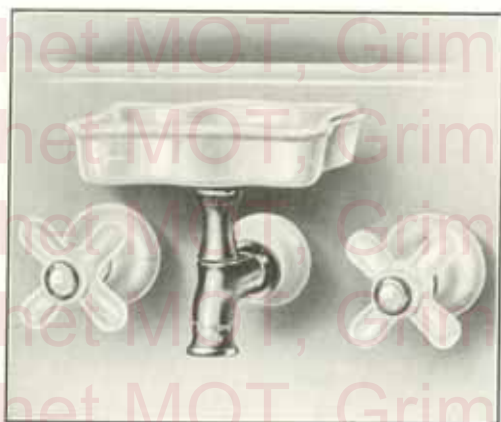

DK 920 S

Montage de robinetterie DK 920 S, comprenant :

Deux robinets  $\frac{15}{16}$  de 15 m/m, avec croisillon, applique et index en porcelaine vitrifiée. Béc déverseur à brise-jet, avec rosace en porcelaine vitrifiée. Pièce de jonction munie de raccords à pièces taraudés de 15 m/m pour alimentation. Savonnière amovible en porcelaine vitrifiée sur le bec déverseur.



DK 920

Même montage que DK 920 S, mais sans savonnière.

DIMENSIONS APPROXIMATIVES

Distance d'axe en axe des robinets ou des raccords d'alimentation : 0 m. 205

Saillie totale : 0 m. 110

NOTA. — Tous les éléments métalliques des robinetteries sont en bronze, avec parties apparentes chromées.

ROBINETTERIES DE VIDOIRS



DK 924

Montage de robinetterie DK 924, comprenant :

Deux robinets  $\text{R}_{15}$  de 15 m/m, avec croisillon, applique et index en porcelaine vitrifiée. Bec déverseur long, à brise-jet, avec crochet pour seau et tige de soutien. Pièce de jonction munie de raccords 3 pièces, taraudés de 15 m/m pour alimentation.

Ce montage est étudié pour être encastré dans le mur.



DK 925

Même montage que DK 924, mais pour fixation sur évier ou vidoir à dossier.

DIMENSIONS APPROXIMATIVES

Distance d'axe en axe des robinets ou des raccords d'alimentation.....	0 m. 205
Saillie totale .....	0 m. 185

NOTA. — TOUTS LES ÉLÉMENTS MÉTALLIQUES DES ROBINETTERIES SONT EN BRONZE, AVEC PARTIES APPARENTES CHROMÉES.



ROBINETS DOUBLES POUR VIDOIRS

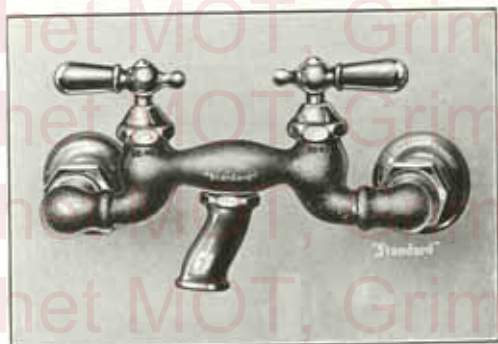

DK-927

Robinet double **REQU**, de 15 m/m, à quart de tour, commandé par béquilles métalliques, avec bec déverseur court, à brise-jet. Deux raccords 3 pièces de 15 m/m, avec rosaces réglables pour tubes d'alimentation encastrés.

DIMENSIONS APPROXIMATIVES

Distance d'axe en axe des raccords d'alimentation .....	0 m. 205
Saillie totale .....	0 m. 090



DK-928

Robinet double **REQU**, de 15 m/m, à quart de tour, commandé par béquilles métalliques. Bec déverseur long, à brise-jet, avec crochet pour seau et tige de soutien. Deux raccords 3 pièces de 15 m/m, avec rosaces réglables pour tubes d'alimentation encastrés.

DIMENSIONS APPROXIMATIVES

Distance d'axe en axe des raccords d'alimentation .....	0 m. 205
Saillie totale .....	0 m. 225

NOTA. — Tous les éléments métalliques de ces robinetteries sont en bronze.

Les corps sont chromés, non polis. Les béquilles, écrous et rosaces sont chromés polis.

ROBINETTERIES DE BACS A LAVER

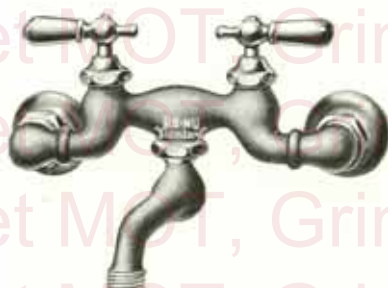

DK 930

Robinet double **RE-NO**, de 15 m/m, à quart de tour, commandé par béquilles métalliques. Bec déverseur mobile à brise-jet, avec nez fileté. Deux raccords 3 pièces de 15 m/m, avec rosaces réglables pour tubes d'alimentation encastrés.

Corps du robinet chromé non poli.  
Béquilles, écrous et rosaces chromés polis.



DK 932

Robinet double à croisillons métalliques. Bec déverseur mobile avec nez fileté. Deux raccords 3 pièces de 15 m/m pour alimentation venant du plafond. Applique de fixation.

Robinet entièrement chromé non poli.

DK 931

Même robinet que DK 932, mais avec raccords pour alimentation venant du sol.



DK 934

Même robinet que DK 932, mais avec raccords 3 pièces soudés à la partie inférieure.

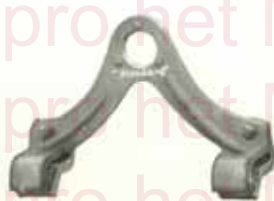

Support N° 1

Support spécial pour fixer le robinet DK 932 aux bacs à laver avec bords plats.



Support N° 2

Support spécial pour fixer le robinet DK 932 aux bacs à laver en ciment.

ROBINETTERIES D'ÉVIERS



DK 935



DK 936



DK 937

DK 935

Robinet double **RENU**, à quart de tour, commandé par béquilles en porcelaine vitrifiée, avec col de cygne déverseur. Raccords à souder filetés, pour jonction avec tubes d'alimentation.

DK 936

Robinet double **RENU**, commandé par croisillons métalliques, avec col de cygne déverseur. Raccords à souder filetés pour jonction avec tubes d'alimentation.

DK 937

Robinet double **RENU**, à fermeture automatique, commandé par béquilles en porcelaine vitrifiée, avec col de cygne déverseur. Raccords à souder filetés pour jonction avec tubes d'alimentation.

DK 954

Robinet double **RENU**, à quart de tour, commandé par béquilles métalliques, avec col de cygne déverseur muni d'une pomme de douche en pluie. Deux raccords 3 pièces filetés de 15 m/m pour tubes d'alimentation venant à l'arrière. Corps en bronze chromé non poli. Béquilles et écrous chromés polis.

DK 955

Même robinet que DK 954, mais avec raccords d'alimentation à rosace réglable pour tubes d'alimentation encastrés.



DK 954



DK 955

SIPHONS EN BRONZE FONDU



DK 960

Siphon 2 pièces, avec tube de décharge au mur et rosace. A l'entrée, écrou et rondelle caoutchouc pour joint sur douille lisse. Bouchon de dégorgeement.



DK 964

Siphon 2 pièces, avec tube de décharge au sol et rosace. A l'entrée, écrou et rondelle en caoutchouc pour joint sur douille lisse. Bouchon de dégorgeement.

Ces siphons s'exécutent de 33 m/m, 40 m/m et 50 m/m.



DK 972

Siphon une pièce, avec, à l'entrée, écrou et rondelle caoutchouc pour joint sur douille lisse. Sortie taraudée pour raccordement sur tube fer. Bouchon de dégorgeement.

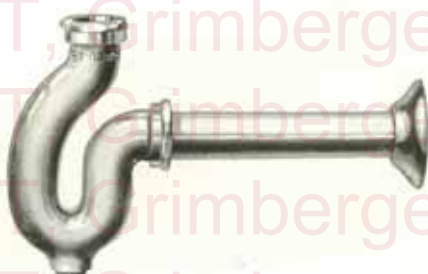

DK 974

Siphon une pièce, avec tube de décharge au mur et rosace. A l'entrée, écrou et rondelle caoutchouc pour joint sur douille lisse. Bouchon de dégorgeement.

Ces siphons s'exécutent de 33 m/m et 40 m/m.

NOTA. — POUR LES SIPHONS DE 40 m/m ET 50 m/m, BIEN SPÉCIFIER A LA COMMANDE LE DIAMÈTRE EXTÉRIEUR DE LA DOUILLE DE VIDAGE DU LAVABO OU DE L'ÉVIER.

CES SIPHONS SONT EN BRONZE FONDU AVEC PARTIES APPARENTES CHROMÉES POLIES.

SAVONNIÈRES  
en porcelaine vitrifiée "Standard"



DK 980

Savonnière amovible en porcelaine vitrifiée, sur pied métallique, avec embase de fixation.

Ce modèle s'adapte aux lavabos sans dossier.

DK 981

Même disposition que DK 980, mais avec chaînette à grains pour bouchon caoutchouc.



DK 984

Savonnière amovible en porcelaine vitrifiée, avec monture métallique d'équerre, pour fixation murale.



DK 986

Savonnière amovible en porcelaine vitrifiée, avec monture métallique coudée, pour fixation murale.

NOTA. — Tous les éléments métalliques de ces savonnières sont en bronze, avec parties apparentes chromées.

COLLECTEURS POUR BACS A LAVER  
ET POUR BACS A LAVER-ÉVIERS COMBINÉS



DK 994

Collecteur pour groupes de bacs à laver, composé de :

- DK 998 Bonde à bouchon caoutchouc.  
— Tuyauterie de raccordement avec té à joint caoutchouc pour tubes lisses.  
— A une extrémité, bouchon de déchargement.  
— A l'autre extrémité, tube de décharge.

DK 995

Même disposition que DK 994, mais pour décharge au centre.

NOTA. — Ces collecteurs s'exécutent avec tuyaux d'écoulement de 38 m/m et 50 m/m de diamètre extérieur.

Bien spécifier à la commande le nombre de bondes et le diamètre de la tuyauterie d'écoulement voulus.



DK 996

Collecteur pour bac à laver-évier combinés, composé de :

- DK 998 Bonde à bouchon caoutchouc.  
DK 999 Bonde à grille "Duplex".  
— Tuyauterie de raccordement avec té à joint caoutchouc pour tubes lisses.  
— A l'extrémité, côté bac à laver, bouchon de déchargement.

BONDES pour

BACS à LAVER et ÉVIERS

DK 998

Bonde à bouchon caoutchouc, pour bacs à laver, avec douille à souder de 38 m/m de diamètre extérieur.

DK 999

Bonde à grille "Duplex" pour évier, avec douille à souder de 38 m/m de diamètre extérieur.



DK 998



DK 999

NOTA. — Tous les éléments métalliques de ces collecteurs et bondes sont en bronze, avec parties apparentes chromées.

ACCESSOIRES DIVERS



DR 103

Savonnière en porcelaine vitrifiée, sur pied en bronze chromé, pour fixation sur robinetteries de baignoires et lavabos.



DR 105

Savonnière en porcelaine vitrifiée, grand modèle, sur pied en bronze chromé, pour fixation sur robinetteries d'éviers.



DR 84

Applique en porcelaine vitrifiée, pour robinets de lavabos et d'éviers.



DR 86

Applique en porcelaine vitrifiée, pour bec verseur d'éviers.



DR 89

Bouton en porcelaine vitrifiée avec douille pour vidage "IMPERIAL" de lavabos.



DR 90

Bouton en porcelaine vitrifiée, avec monture en bronze chromé pour vidage "PRINCESS".



DR 101

Coupe pour fontaine, en porcelaine vitrifiée, avec orifice d'écoulement et monture en bronze chromé.



DR 102

Boule pour jet de fontaine, en porcelaine vitrifiée, avec monture en bronze chromé.



DR 42

Crosillon, en porcelaine vitrifiée, modèle normal, avec monture en bronze chromé, pour robinets de 12 m/m.

DR 43

Même crosillon que DR 42, mais pour robinets de 15 m/m.

DR 40

Crosillon en porcelaine vitrifiée, petit modèle, avec monture en bronze chromé, pour robinets de 12 m/m.

DR 41

Même crosillon que DR 40, mais pour robinets de 15 m/m.

DR 82

Crosillon en porcelaine vitrifiée, grand modèle, avec monture en bronze chromé pour robinets de 20 m/m.



DR 34

Béquille en porcelaine vitrifiée, avec monture en bronze chromé, pour robinets de 15 m/m.



DR 18

Béquille en bronze chromé pour robinets de 15 m/m.

DR 17

Béquille en bronze chromé, petit modèle, pour robinets de 12 m/m.

ROBINETS SIMPLES

**“Standard”**

ROBINETS  
SIMPLES



ROBINETS SIMPLES

“Standard”

ROBINETS  
SIMPLES

ROBINETS POUR LAVABOS



DK 1010

Robinet "Memo" de 15 m/m, avec crochillon métallique et index en porcelaine vitrifiée.



DK 1011

Robinet "Memo" de 15 m/m à quart de tour, avec bécuille en porcelaine vitrifiée.



DK 1013

Robinet "Memo" de 15 m/m, avec crochillon et index en porcelaine vitrifiée.

Ces robinets sont livrés avec une douille à raccord à souder fileté permettant le raccordement sur tube fer ou tuyau plomb.

NOTA. — TOUS LES ÉLÉMENTS MÉTALLIQUES DE CES ROBINETS SONT EN BRONZE, AVEC PARTIES APPARENTES CHROMÉES.

ROBINETS **RE-NU** POUR LAVABOS



DK 1020

Robinet "DUNLO" de 15 m/m, avec crochillon métallique et index en porcelaine vitrifiée.



DK 1021

Robinet "DUNLO" de 15 m/m, 1/4 quart de tour, avec becquille en porcelaine vitrifiée.



DK 1023

Robinet "DUNLO" de 15 m/m, avec crochillon et index en porcelaine vitrifiée.

Ces robinets sont livrés avec une douille à raccord à souder fileté permettant le raccordement sur tubes fer ou tuyau plomb.

NOTA. — TOUS LES ÉLÉMENTS MÉTALLIQUES DE CES ROBINETS SONT EN BRONZE, AVEC PARTIES APPARENTES CHROMÉES.

ROBINETS RE-NU POUR LAVABOS



DK 1030

Robinet "Rondo" de 15 m/m, avec croisillon métallique et index en porcelaine vitrifiée.



DK 1031

Robinet "Rondo" de 15 m/m, à quart de tour, avec béquille en porcelaine vitrifiée.



DK 1033

Robinet "Rondo" de 15 m/m, avec croisillon et index en porcelaine vitrifiée.

Ces robinets sont livrés avec une douille à raccord à souder fileté permettant le raccordement sur tube fer ou tuyau plomb.

NOTA. — Tous les éléments métalliques de ces robinets sont en bronze, avec parties apparentes chromées.

ROBINETS POUR LAVABOS



DK 1041

Robinet à applique, de 15 m/m, à quart de tour, avec bécuille sur le côté en porcelaine vitrifiée.



DK 1042

Robinet **RENU** de 15 m/m, à quart de tour, avec bécuille sur le côté. Bécuille et applique en porcelaine vitrifiée.



DK 1043

Robinet **RENU** de 15 m/m, à quart de tour, avec bécuille sur le côté, en porcelaine vitrifiée. Applique métallique.

Ces robinets sont livrés avec une douille à raccord à souder fileté permettant le raccordement sur tube fer ou tuyau plomb.

NOTA. — TOUTS LES ÉLÉMENTS MÉTALLIQUES DE CES ROBINETS SONT EN BRONZE, AVEC PARTIES APPARENTES CHROMÉES.

ROBINETS RE-NU A FERMETURE AUTOMATIQUE  
POUR LAVABOS



DK 1050

Robinet de 15 m/m à fermeture automatique, avec poignée métallique à croisillon court et index en porcelaine vitrifiée.



DK 1051

Robinet de 15 m/m à fermeture automatique, avec béquille et index en porcelaine vitrifiée.



DK 1052

Robinet de 15 m/m à fermeture automatique, avec béquille métallique et index en porcelaine vitrifiée.



DK 1053

Robinet de 15 m/m à fermeture automatique, avec volant métallique et index en porcelaine vitrifiée.

Ces robinets sont livrés avec une douille à raccord à souder fileté permettant le raccordement sur tube fer ou tuyau plomb.

NOTA. — TOUS LES ÉLÉMENTS MÉTALLIQUES DE CES ROBINETS SONT EN BRONZE, AVEC PARTIES APPARENTES CHROMÉES.

ROBINETS RE-NU A FERMETURE AUTOMATIQUE  
POUR LAVABOS



**DK 1060**

Robinet de 15 m/m à fermeture automatique, avec béquille sur le côté. Béquille, applique et index en porcelaine vitrifiée.

Ces robinets sont livrés avec une douille à raccord à souder fileté permettant le raccordement sur tube fer ou tuyau plomb.



**DK 1081**

Robinet de 15 m/m à fermeture automatique, avec béquille sur le côté. Béquille et index en porcelaine vitrifiée; applique métallique.

NOTA. — TOUTS LES ÉLÉMENTS MÉTALLIQUES DE CES ROBINETS SONT EN BRONZE, AVEC PARTIES APPARENTES CHROMÉES.

RACCORDS EN BRONZE  
POUR ROBINETS DE LAVABOS



**DK 1075**

Ecrou de 15 m/m.



**DK 1076**

Douille de 8 m/m permettant le raccordement sur fer ou plomb.



**DK 1077**

Ecrou et douille fileté de 8 m/m.



**DK 1079**

Ecrou avec douille fileté de 8 m/m et réduction de 12 m/m x 8 m/m.

ROBINETS DE PUISAGE



DK 1100

Robinet de puisage.



DK 1101

Robinet de puisage avec nez fileté.

NOTA. — Ces robinets sont en bronze et sont normalement livrés polis.  
Sur demande, ils peuvent être livrés bruts ou chromés non polis  
(corps chromé non poli; écrous et poignée chromés polis)  
ou encore chromés entièrement polis.

Ils s'exécutent filetés pour tubes de fer de :  
12 m/m, 15 m/m, 20 m/m, et 26 m/m.



DK 1102

Robinet de puisage à quart de tour,  
avec bécuille métallique.

DK 1104

Même que DK 1102, mais avec bécuille  
en porcelaine vitrifiée.



DK 1105

Robinet de puisage à quart de tour,  
avec bécuille métallique et nez fileté.

DK 1107

Même que DK 1105, mais avec bécuille  
en porcelaine vitrifiée.

NOTA. — Ces robinets sont en bronze et sont normalement livrés polis.  
Sur demande, ils peuvent être livrés chromés polis.



ROBINETS DE PUISAGE A BRISE-JET



DK 1150

Robinet de puisage avec rosace mobile permettant de faire varier l'écartement avec le mur.



DK 1151

Robinet de puisage avec nez fileté et rosace mobile permettant de faire varier l'écartement avec le mur.

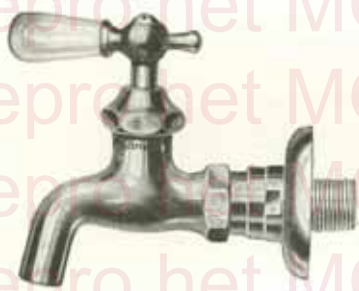

DK 1152

Robinet de puisage, à quart de tour, avec béquille en porcelaine vitrifiée et rosace métallique mobile permettant de faire varier l'écartement avec le mur.



DK 1158

Robinet de puisage avec poignée à croisillon et rosace métallique, lindex en porcelaine vitrifiée. Rosace mobile permettant de faire varier l'écartement avec le mur.

DK 1154

Même que DK 1152, mais avec béquille métallique.

DK 1159

Même que DK 1158, mais avec nez fileté.

DK 1155

Même que DK 1152 mais avec nez fileté.

DK 1157

Même que DK 1155, mais avec béquille métallique.

Ces robinets s'exécutent filetés pour tubes de fer de 15 m/m et 20 m/m.

NOTA. — Ces robinets sont en bronze et sont normalement livrés chromés polis. Sur demande, ils peuvent être livrés polis.

ROBINETS DE PUISAGE, RE-NU A BRISE-JET



DK 1302

Robinet de puisage avec bécuille métallique.

DK 1304

Même que DK 1302, mais avec bécuille en porcelaine vitrifiée.

Ces robinets s'exécutent filetés pour tubes de fer de 15 m/m et 20 m/m.



DK 1305

Robinet de puisage avec bécuille métallique et nez fileté.

DK 1307

Même que DK 1305, mais avec bécuille en porcelaine vitrifiée.

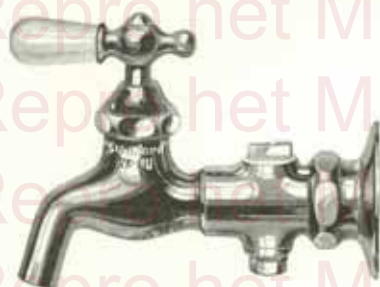

DK 1332

Robinet de puisage monté sur robinet d'arrêt à boisseau, formant applique. Bécuille en porcelaine vitrifiée.

DK 1334

Même que DK 1332, mais avec bécuille métallique.

DK 1335

Même que DK 1332, mais avec nez fileté.

DK 1337

Même que DK 1334, mais avec nez fileté.



DK 1342

Robinet de puisage, avec bécuille en porcelaine vitrifiée.

DK 1344

Même que DK 1342, mais avec bécuille métallique.

DK 1345

Même que DK 1342, mais avec nez fileté.

DK 1347

Même que DK 1344, mais avec nez fileté.

Ces robinets s'exécutent taraudés pour tubes de fer de 15 m/m et 20 m/m.

NOTA. — TOUTS LES ÉLÉMENTS MÉTALLIQUES DE CES ROBINETS SONT EN BRONZE, AVEC PARTIES APPARENTES CHROMÉES.

ROBINETS DE PUISAGE RE-NU A BRISE-JET



DK 1352

Robinet de puisage, avec bécuille en porcelaine vitrifiée et rosace métallique mobile, permettant de faire varier l'écartement avec le mur.

DK 1354

Même que DK 1352, mais avec bécuille métallique.

DK 1355

Même que DK 1352, mais avec nez fileté.

DK 1357

Même que DK 1354, mais avec nez fileté.

Ces robinets s'exécutent filetés pour tubes de fer de 15 m/m et 20 m/m.



DK 1362

Robinet de puisage avec bécuille en porcelaine vitrifiée. Rosace métallique avec vis de pression, permettant de faire varier l'écartement avec le mur.

DK 1364

Même que DK 1362, mais avec bécuille métallique.

DK 1365

Même que DK 1362, mais avec nez fileté.

DK 1367

Même que DK 1364, mais avec nez fileté.

ROBINETS DE PUISAGE RE-NU  
A FERMETURE AUTOMATIQUE ET A BRISE-JET



DK 1402

Robinet de puisage à fermeture automatique, avec poignée métallique à croisillon court et index en porcelaine vitrifiée. Fileté pour tubes de fer de 15 m/m et 20 m/m.

DK 1404

Même que DK 1402, mais avec bécuille métallique.



DK 1442

Robinet de puisage à fermeture automatique, avec poignée métallique à croisillon court et index en porcelaine vitrifiée. Taraudé pour tubes de fer de 15 m/m et 20 m/m.

DK 1444

Même que DK 1442, mais avec bécuille métallique.

NOTA. — Tous les éléments métalliques de ces robinets sont en bronze, avec parties apparentes chromées.

ROBINETS DE PUISAGE RE-NU  
A FERMETURE AUTOMATIQUE ET A BRISE-JET

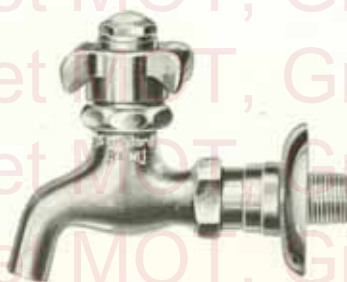

DK 1452

Robinet de puisage à fermeture automatique, avec poignée à croisillon court et rosace métallique. Index en porcelaine vitrifiée. Rosace mobile permettant de faire varier l'écartement avec le mur.

DK 1454

Même que DK 1452, mais avec béquille en porcelaine vitrifiée.

DK 1458

Même que DK 1452, mais avec volant métallique.

Ces robinets s'exécutent filetés pour tubes de fer de 15 m/m et 20 m/m.

ROBINETS DE PUISAGE  
pour BACS A LAVER

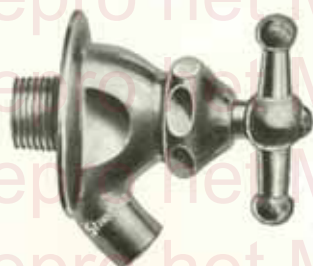

DK 1570

Robinet de puisage à applique.

Ces robinets s'exécutent filetés pour tubes de fer de 15 m/m.



DK 1571

Robinet de puisage à applique, avec orifice déversoir fileté.

NOTA. — TOUTS LES ÉLÉMENTS MÉTALLIQUES DE CES ROBINETS SONT EN BRONZE, AVEC PARTIES APPARENTES CHROMÉES.

PIÈCES DE RECHANGE  
pour ROBINETS RE-NU



DR 30

Index en porcelaine vitrifiée, marqué "F" ou "C".



DR 20

Ecrin en bronze chromé, pour fixation d'index.



DR 1

Siège RE-NU, en bronze, avec pas de vis à droite.



DR 3

Siège RE-NU, en bronze, spécial pour robinets à fermeture automatique.

DR 2

Même que DR 1, mais avec pas de vis à gauche.



DR 4

Tige de manœuvre normale, en bronze, avec pas de vis à droite.

DR 5

Même que DR 4, mais avec pas de vis à gauche.



DR 6

Tige de manœuvre spéciale, en bronze, pour robinets à fermeture automatique.



DR 18

Béquille en bronze chromé, pour robinets de 15 m/m.



DR 34

Béquille en porcelaine vitrifiée, avec montage en bronze chromé, pour robinets de 15 m/m.

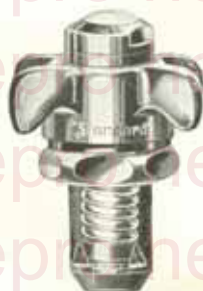

DR 27

Montage complet de croisillon court, en bronze chromé, avec index en porcelaine vitrifiée marqué "F" ou "C", pour robinets à fermeture automatique.



DR 44

Applique en porcelaine vitrifiée, spéciale pour robinets de lavabos à quart de tour, avec béquille sur le côté.



DR 28

Montage complet de poignée à volant, en bronze chromé, avec index en porcelaine vitrifiée, marqué "F" ou "C", pour robinets à fermeture automatique.

ROBINETS D'ARRÊT



DK 1600

Robinet d'arrêt droit femelle-femelle.



DK 1601

Robinet d'arrêt droit femelle-femelle  
avec presse-étoupe apparent.



DK 1603

Robinet d'arrêt d'équerre femelle-femelle.



DK 1604

Robinet d'arrêt d'équerre femelle-femelle,  
avec presse-étoupe apparent.

Ces robinets d'arrêt s'exécutent taraudés pour tubes de fer de :  
12 m/m, 15 m/m, 20 m/m et 25 m/m.

NOTA. — Ces robinets sont en bronze et sont normalement livrés polis.  
Sur demande, ils peuvent être livrés bruts ou chromés non polis  
(corps chromé non poli; écrous et poignée chromés polis)  
ou encore chromés entièrement polis.

ROBINETS D'ARRÊT



DK 1616

Robinet d'arrêt droit, avec entrée taraudée au pas de fer et jonction par écrou et rondelle caoutchouc pour tube lisse à la sortie.



DK 1616

Robinet d'arrêt droit, à volant, avec entrée taraudée au pas de fer et jonction par écrou et rondelle caoutchouc pour tube lisse à la sortie.



DK 1618

Robinet d'arrêt d'équerre, avec entrée taraudée au pas de fer et jonction par écrou et rondelle caoutchouc pour tube lisse à la sortie.



DK 1619

Robinet d'arrêt d'équerre, à volant, avec entrée taraudée au pas de fer et jonction par écrou et rondelle caoutchouc pour tube lisse à la sortie.

Ces robinets d'arrêt s'exécutent pour tubes de fer de 12 m/m et 15 m/m.

*Bien spécifier à la commande le diamètre extérieur du tube lisse qui doit recevoir l'écrou et la rondelle caoutchouc.*

NOTA. — Ces robinets sont en bronze et sont normalement livrés chromés polis. Sur demande, ils peuvent être livrés polis.

ROBINETS D'ARRÊT A CACHE-ENTRÉE



DK 1620

Robinet d'arrêt droit taraudé  
femelle-femelle.



DK 1621

Robinet d'arrêt droit, avec entrée taraudée  
au pas de fer et jonction par écrou  
et rondelle caoutchouc pour tube lisse  
à la sortie.



DK 1623

Robinet d'arrêt d'équerre taraudé  
femelle-femelle.



DK 1624

Robinet d'arrêt d'équerre, avec entrée  
taraudée au pas de fer et jonction par  
écrou et rondelle caoutchouc pour tube  
lisse à la sortie.

Ces robinets d'arrêt s'exécutent pour tubes de fer de :  
12 m/m, 15 m/m et 20 m/m.

*Bien spécifier à la commande des robinets DK 1621 et DK 1624 le diamètre extérieur du tube lisse  
qui doit recevoir l'écrou et la rondelle caoutchouc.*

NOTA. — Ces robinets sont en bronze et sont normalement livrés chromés polis.  
Sur demande ils peuvent être livrés polis.



ROBINETS D'ARRÊT RE-NU



DK 1630

Robinet d'arrêt droit, avec  
croisillon métallique et  
index en porcelaine vitrifiée.



DK 1631

Robinet d'arrêt droit, avec  
bécuille métallique.



DK 1632

Robinet d'arrêt droit, avec  
bécuille en porcelaine  
vitrifiée.



DK 1633

Robinet d'arrêt d'équerre  
avec croisillon métallique  
et index en porcelaine  
vitrifiée.



DK 1634

Robinet d'arrêt d'équerre  
avec bécuille métallique.



DK 1635

Robinet d'arrêt d'équerre  
avec bécuille en porcelaine  
vitrifiée.

Ces robinets d'arrêt s'exécutent taraudés femelle-femelle pour tubes de fer  
de 12 m/m et 15 m/m.

NOTA. — Tous les éléments métalliques de ces robinets sont en bronze,  
avec parties apparentes chromées.

ROBINETS D'ARRÊT RE-NU  
A FERMETURE AUTOMATIQUE SUR ROULEMENT  
A BILLES



DK 1640

Robinet d'arrêt droit, avec poignée métallique à croisillon court et index en porcelaine vitrifiée.

DK 1641

Même que DK 1640, mais sans index, pour fontaines.

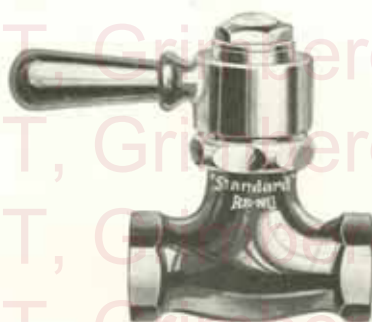

DK 1642

Robinet d'arrêt droit, avec bécuille métallique et index en porcelaine vitrifiée.

DK 1643

Même que DK 1642, mais avec bécuille en porcelaine vitrifiée.



DK 1645

Robinet d'arrêt d'équerre, avec poignée métallique à croisillon court et index en porcelaine vitrifiée.

DK 1647

Même que DK 1645, mais sans index, pour fontaines.



DK 1648

Robinet d'arrêt d'équerre, avec bécuille métallique et index en porcelaine vitrifiée.

DK 1649

Même que DK 1648, mais avec bécuille en porcelaine vitrifiée.

Ces robinets d'arrêt s'exécutent taraudés femelle-femelle pour tubes de fer de 12 m/m et 15 m/m.

NOTA. — Tous les éléments métalliques de ces robinets sont en bronze, avec parties apparentes chromées.

ROBINETS D'ARRÊT RE-NU POUR URINOIRS



DK 1650

Robinet d'arrêt avec arrivée fileté au pas de fer de 15 m/m et sortie munie d'un écrou libre pour raccordement à l'urinoir.



DK 1651

Robinet d'arrêt avec arrivée fileté au pas de fer de 15 m/m et sortie munie d'un dispositif spécial permettant un joint à mastic pour raccordement à l'urinoir.



DK 1653

Robinet d'arrêt à fermeture automatique, avec arrivée fileté au pas de fer de 15 m/m et sortie munie d'un écrou libre pour raccordement à l'urinoir.



DK 1654

Robinet d'arrêt à fermeture automatique, avec arrivées fileté au pas de fer de 15 m/m et sortie munie d'un dispositif spécial permettant un joint à mastic pour raccordement à l'urinoir.

NOTA. — TOUS LES ÉLÉMENTS MÉTALLIQUES DE CES ROBINETS SONT EN BRONZE, AVEC PARTIES APPARENTES CHROMÉES.

BONDES A GRILLE



DK 1860

Bonde de sol en bronze, avec grille démontable chromée.

Sortie en 50 m/m.

Bien spécifier à la commande si le raccordement sera sur tube de fer ou de plomb.

Cette bonde peut être fixée sur des sols en marbre ayant jusqu'à 0 m. 950 d'épaisseur.



DK 1861

Bonde de sol en bronze, avec grille démontable chromée. Sortie taraudée pour tube de fer de 50 m/m.

Cette bonde se fixe dans des sols revêtus de carrelages.



DK 1862

Bonde de sol en bronze, avec grille démontable chromée. Raccord à souder de 50 m/m à la sortie.

Cette bonde se fixe dans des sols revêtus de carrelages.



DK 1865

Bonde siphonnée, avec grille démontable chromée. Sortie taraudée pour tube de fer de 50 m/m.



DK 1867

Bonde avec grille démontable chromée. Sortie taraudée pour tube de fer de 50 m/m. Cette bonde est montée sur un corps en bronze qui peut former la branche descendante de siphon.

## ROBINETS A FLOTTEUR "Standard" POUR RÉSERVOIRS DE CHASSE

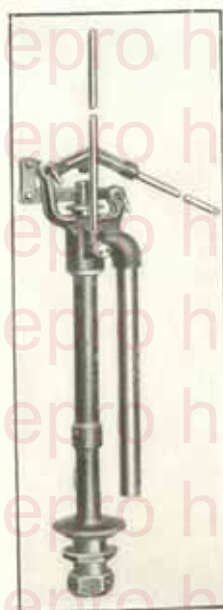

DK 1940

**DK 1940**  
Robinet à flotteur pour réservoir  
DF 4060.

**DK 1941**  
Robinet à flotteur pour réservoir  
DF 4080.

Pièces de rechange pour robinets  
DK 1940 et 1941.

1. Tige de flotteur.
2. Tête de tige du flotteur.
3. Axes (2).
4. Rivets (2).
5. Chape d'articulation.
6. Levier.
7. Étrier.
8. Joint de cuir embouti.
9. Piston porte caoutchouc.
10. Joint de caoutchouc.
11. Corps du robinet.
12. Cône de centrage.
13. Tube d'arrivée et siège.
14. Tube plongeur.
15. Spirale brise-jet.
16. Tube de fixation.
17. Rondelle étanche.
18. Ecrin de serrage.
19. Ecrin de joint.
20. Rondelle laiton.
21. Rondelle caoutchouc.
22. Tube de remplissage.
23. Vis pointeau.
24. Ecrin de blocage.

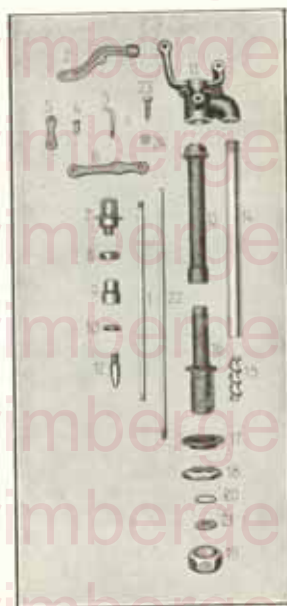

DK 1940 — DK 1941  
Pièces de rechange

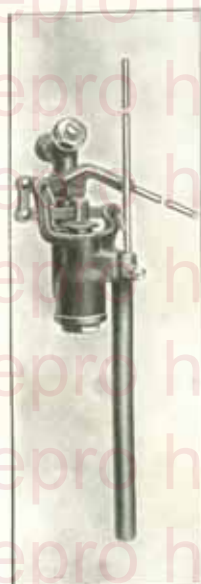

DK 1944

**DK 1944**  
Robinet à flotteur pour réservoir  
DF 4065

**DK 1945**  
Robinet à flotteur pour réservoir  
DF 4085

Pièces de rechange pour robinets  
DK 1944 et 1945.

1. Tige de flotteur.
2. Tête de tige de flotteur.
3. Axes (2).
4. Rivets (2).
5. Chape d'articulation.
6. Levier.
7. Étrier.
8. Joint de cuir embouti.
9. Piston porte caoutchouc.
10. Joint de caoutchouc.
11. Corps du robinet.
12. Cône de centrage.
13. Rondelle caoutchouc.
14. Siège.
15. Tube plongeur.
16. Spirale brise-jet.
17. Joint du robinet de réglage.
18. Ecrin presse-étoupe.
19. Rondelle laiton.
20. Pointeau.
21. Corps du robinet de réglage.
22. Joint de fibre.
23. Ecrin.
24. Ajustage.
25. Tube de remplissage.
26. Vis pointeau.
27. Ecrin de blocage.

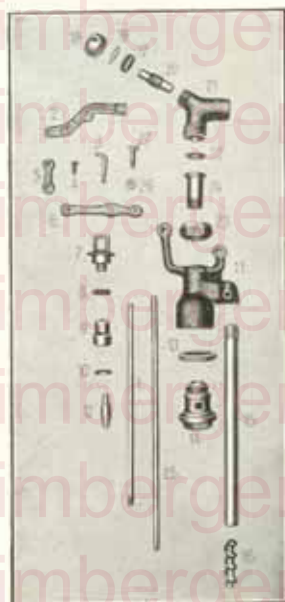

DK 1944 — DK 1945  
Pièces de rechange

APPAREILS de CHASSE et PIÈCES de RECHANGE



DK 1938  
Ensemble.

**DK 1938**

Appareil de chasse pour réservoirs bas en porcelaine vitrifiée "Standard"

Pièces de rechange pour DK 1938 :

- 21. Tringle de tirage.
- 22. Vis papillon.
- 23. Tuyau de trop-plein.
- 24. Chape de guidage.
- 25. Tige.
- 26. Siège.
- 27. Bouchon-flotteur en caoutchouc.
- 28. Joint caoutchouc.
- 29. Ecrou.

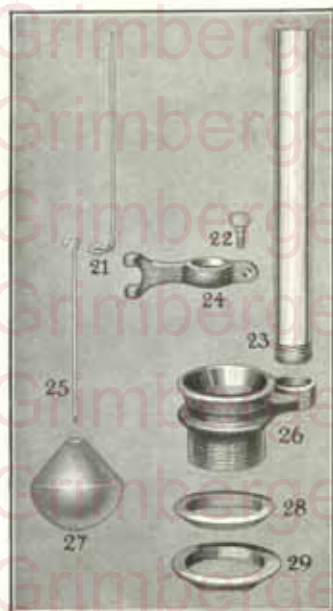

DK 1938  
Détail.

LEVIERS DE DÉCLANCHÈMENT  
pour Réservoirs bas en porcelaine vitrifiée "Standard"



DK 1961

Levier en bronze avec béquille et rosace en porcelaine vitrifiée "Standard".



DK 1965

Levier en bronze avec rosace et monture chromées et béquille en porcelaine vitrifiée "Standard".

## BONDES A GRILLE POUR URINOIRS



**DK 2000**

Bonde en bronze avec grille en porcelaine vitrifiée, pour raccordement sur tuyaux plomb.

Ces bondes s'exécutent pour tuyaux de 50 m/m et 80 m/m.  
*Bien spécifier à la commande la dimension voulue.*



**DK 2006**

Bonde en bronze avec grille demi-sphérique chromée, pour raccordement sur tuyaux plomb.



**DK 2012**

Bonde en bronze avec grille plate chromée, pour raccordement sur tuyaux plomb.



**DK 2002**

Bonde en bronze, avec grille en porcelaine vitrifiée, pour raccordement sur tube fer.

Ces bondes s'exécutent pour tubes de 50 m/m et 80 m/m.  
*Bien spécifier à la commande la dimension voulue.*



**DK 2008**

Bonde en bronze, avec grille demi-sphérique chromée, pour raccordement sur tube fer.



**DK 2014**

Bonde en bronze, avec grille plate chromée, pour raccordement sur tube fer.



**DK 2004**

Bonde en bronze, avec grille en porcelaine vitrifiée, pour raccordement sur tuyaux en fonte.

Ces bondes s'exécutent pour tuyaux de 50 m/m et 80 m/m.  
*Bien spécifier à la commande la dimension voulue.*



**DK 2010**

Bonde en bronze avec grille demi-sphérique chromée, pour raccordement sur tuyaux en fonte.



**DK 2016**

Bonde en bronze, avec grille plate chromée, pour raccordement sur tuyaux en fonte.



**DK 2020**

Queue de carpe pour urinoir, à jet réglable, en bronze chromé. Modèle droit pour arrivée d'eau sur le dessus. Raccord à joint caoutchouc pour tube lisse de 20 m/m extérieur.

**DK 2020**

Queue de carpe pour urinoir, à jet réglable, en bronze chromé. Modèle d'équerre pour arrivée d'eau à l'arrière. Raccord à joint caoutchouc, pour tube lisse de 20 m/m extérieur.

**DK 2021**



**DK 2021**

**CHAUDIÈRES**  
**RADIATEURS**  
**ACCESSOIRES**  
**“ IDEAL ”**

CHAUDIÈRES  
RADIATEURS  
ACCESSOIRES  
“IDEAL”



CHAUDIÈRES

RADIATEURS

ACCESSOIRES

“**IDEAL**”

CHAUDIÈRES  
RADIATEURS  
ACCESSOIRES  
“**IDEAL**”